

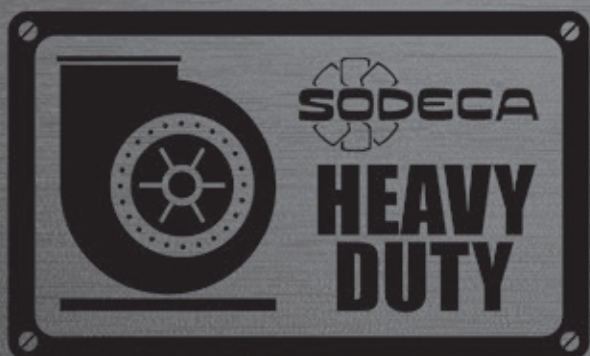

# ВЕНТИЛЯТОРЫ HEAVY DUTY ПРОМЫШЛЕННОГО ПРИМЕНЕНИЯ

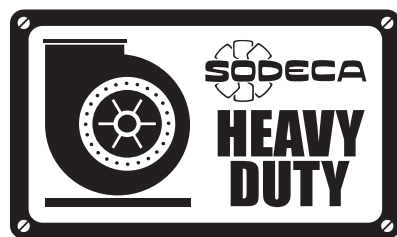



С момента своего основания компания Sodeca специализируется на разработке и производстве вентиляторов для применения в промышленном секторе, а также комплектующих к ним.

Сочетание опыта, приобретенного на протяжении десятилетий работы с вентиляторами, и технологий, применяемых инженерами разных отделов, позволили Sodeca стать одним из лучших производителей промышленных вентиляторов в мире.

Основным условием промышленного применения является высокая степень адаптируемости оборудования к требованиям каждого проекта, а также гибкость при исполнении заказа, чтобы выполнить условия каждого заказчика.

Для этих целей Sodeca предлагает серию продукции стандартной конфигурации, а также серию продукции специального назначения.

Подразделение компании Sodeca по производству оборудования для тяжелых условий работы специализируется на изготовлении вентиляторов большой производительности и вытяжных вентиляторов с учетом практического опыта наших клиентов.

---

#### **ДИВИЗИОН HEAVY DUTY**

+34 93 504 16 65  
divisionhd@sodeca.com



# ВЕНТИЛЯТОРЫ HEAVY DUTY ПРОМЫШЛЕННОГО ПРИМЕНЕНИЯ



На протяжении нескольких лет компания постоянно работала над развитием технологических процессов и их внедрением, чтобы максимально сократить время, необходимое для проектирования и производства промышленных вентиляторов специального назначения.

Совместная работа технического отдела компании с университетами и научно-исследовательскими центрами, а также тесное сотрудничество с конструкторскими отделами наших партнеров открывает возможности для быстрого нахождения инновационных решений в вентиляции.

На протяжении истории компании мы занимались совершенствованием всех технологических процессов, благодаря чему наши промышленные вентиляторы в настоящее время работают по всему миру. Мы продолжаем развиваться, чтобы и в дальнейшем оставаться одним из мировых лидеров производства вентиляционных систем.



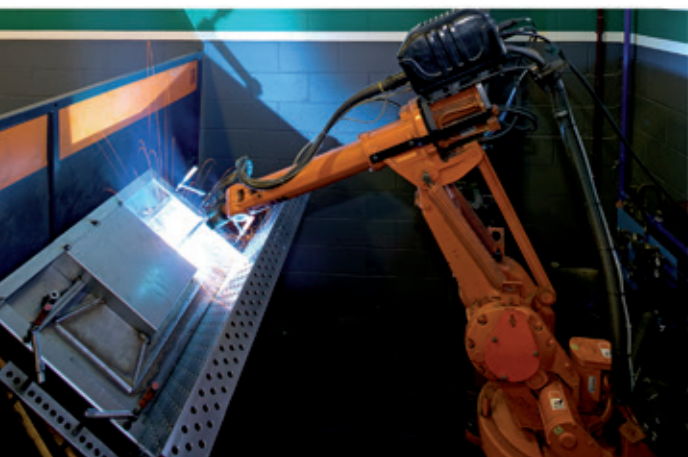
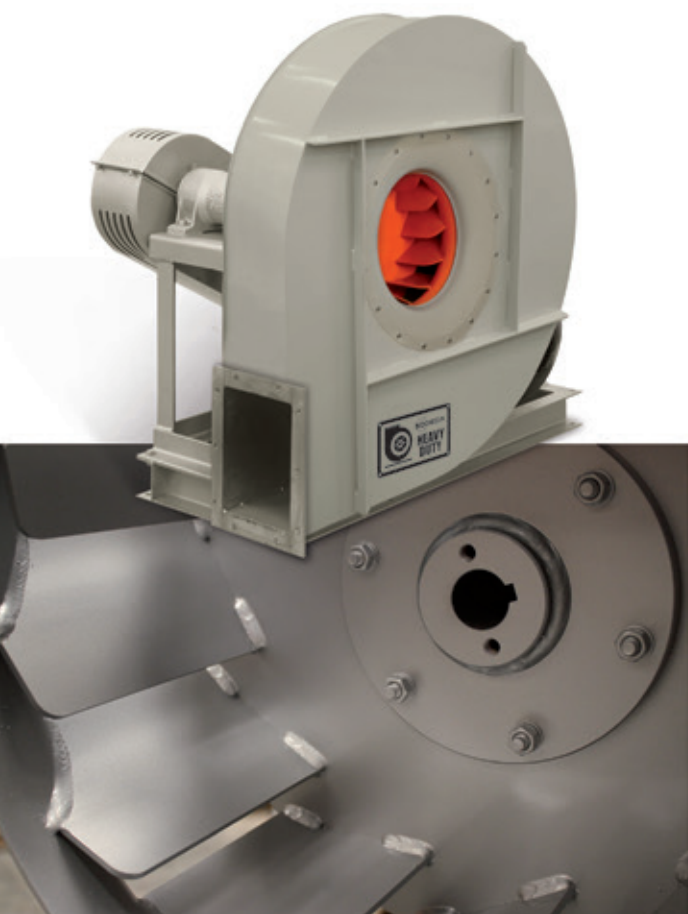

## ВЕНТИЛЯТОРЫ ДЛЯ ТЯЖЕЛЫХ УСЛОВИЙ ЭКСПЛУАТАЦИИ ПРИ ПРОМЫШЛЕННОМ ПРИМЕНЕНИИ

Эти вентиляторы предназначены для удовлетворения различных требований в самых различных вариантах промышленного применения.

Они главным образом устанавливаются в системах кондиционирования воздуха бытового и промышленного назначения, в сушильных установках, окрасочных камерах, котлах, печах, промышленных горелках, газоперерабатывающих комплексах, средствах транспортировки материалов, на цементных заводах, во взрывоопасных средах (ATEX), в нефтегазовом оборудовании и др.

Многоцелевое назначение и широкий ассортимент решений позволяют нам предлагать решения для удовлетворения любых потребностей.

### ПРОЧНОСТЬ

Прочная конструкция — одна из главных особенностей представленных решений. Размер подшипников подобран таким образом, чтобы минимальный период нормальной эксплуатации составлял 40 000 часов. Размеры ремня и шкива, подходящие для непрерывной эксплуатации, средство защиты закрытого ременного привода, опорные станины, толщина листа, положение опор и усиливающих деталей были специально изучены, чтобы гарантировать отсутствие вибраций.



## РАБОЧИЕ ТЕМПЕРАТУРЫ

С прямым приводом, с крыльчаткой, встроенной в вал двигателя, для работы при температуре в 60 °С в стандартном режиме и 150 °С с крыльчаткой охлаждения.

Для вентиляторов с ременным приводом, рассчитанных на 300 °С, с крыльчатками охлаждения и специальными конструкциями, а также с решениями, рассчитанными на температуру до 450 °С, под заказ.

## УПРАВЛЕНИЕ

Комплексный контроль всего производственного процесса позволяет нам предлагать наиболее качественные изделия этого типа.

Крыльчатки статически и динамически сбалансированы с помощью электронного оборудования в соответствии со стандартами ISO 1940 класса G = 2,5. Параметры производительности вентиляторов были определены с выпускными трубами в соответствии со стандартами UNI 7179-73 и AMCA 210-85. Эксплуатационные характеристики наших вентиляторов относятся к классу допуска 2 в соответствии со стандартами DIN 24 166 и к классу AN3 в соответствии со стандартами ISO/CD 13348.2.

## ПОД ЗАКАЗ

Мы предлагаем специальные вентиляторы под заказ для металлургических заводов, цементных заводов, особых вариантов применения, для работы со специальными материалами, при высоких температурах, с износостойкостью и т. д.

Клапаны регулировки расхода при нагнетании/впуске с управлением вручную либо с пневматическим или электрическим управлением.

Также доступны монтажные устройства 7 и 8, соответствующие требованиям стандарта AMCA 99-2404-03.





Соединительный механизм с эластичной муфтой 8  
*Elastic joint coupling arrangement 8*

## ВЕНТИЛЯТОРЫ ДЛЯ ТЯЖЕЛЫХ УСЛОВИЙ ЭКСПЛУАТАЦИИ ПРИ ПРОМЫШЛЕННОМ ПРИМЕНЕНИИ



### ПРОМЫШЛЕННОЕ ПРИМЕНЕНИЕ

Промышленные котлы, сушильные сараи, печи, промышленные горелки, газоперерабатывающие комплексы, средства транспортировки материалов, цементные заводы, взрывоопасные среды (ATEX) и нефтегазовое оборудование — лишь некоторые варианты применения вентиляторов указанного типа.

### ПРИМЕНЕНИЕ ВО ВЗРЫВООПАСНЫХ СРЕДАХ (ATEX)

Все вытяжные установки и вентиляторы, производимые компанией SODECA для взрывоопасных сред, соответствуют требованиям европейской директивы ATEX 94/9/EC и сконструированы в соответствии со стандартом EN-14986 «Конструкция вентиляторов, работающих в потенциально взрывоопасных средах».

Это гарантирует качество изделий и обеспечивает максимальную безопасность работников и установок.





## ПРИМЕНЕНИЕ ВО ФЛОТЕ ПРИМЕНЕНИЕ В ОТКРЫТОМ МОРЕ

Вытяжные вентиляторы SODECA для применения во флоте и открытом море известны большинству судостроительных предприятий и компаний по гражданской защите со всего мира благодаря своему качеству и превосходной производительности для указанных вариантов применения. Доступные под заказ вентиляторы могут соответствовать различным требованиям организаций по классификации и сертификации. Используемые морские двигатели сертифицированы большинством международных организаций по классификации для флота.

## ПРИМЕНЕНИЕ В ДОБЫВАЮЩЕЙ ПРО- МЫШЛЕННОСТИ И ИНФРАСТРУКТУРНЫХ ПРОЕКТАХ

Сверхпрочные трубные осевые вытяжные вентиляторы высокого давления специально разработаны для установки в добывающей промышленности и во флоте либо для применения с большими потерями нагрузки. Трубные вентиляторы с раздвоенным воздушным каналом для непрерывного нагнетания воздуха с температурой до 150 °С.

Здесь представлены некоторые варианты, которые прекрасно подходят для эксплуатации на участках, где условия окружающей среды, земляные работы или сложные операции по добыче газа имеют принципиальное значение для обеспечения безопасности специалистов на рабочих местах. Наш широкий ассортимент изделий позволяет предлагать решения по вентиляции туннелей во время их строительства и после него.



## ЗАКЛЮЧЕНИЕ О СООТВЕТСТВИИ ТИПОВЫХ ОБРАЗЦОВ ТРЕБОВАНИЯМ ТЕХНИЧЕСКИХ РЕГЛАМЕНТОВ ДЛЯ ПРИМЕНЕНИЯ В СУДОСТРОЕНИИ И ОТКРЫТОМ МОРЕ

Вытяжные вентиляторы SODECA для применения в судостроении и морском строительстве славятся своим качеством и хорошей производительностью среди судостроителей, а также организаций гражданской обороны во всем мире. Производимые под заказ вытяжные вентиляторы соответствуют различным требованиям классификационных обществ и сертификационных организаций.

Используемые двигатели морского исполнения могут быть сертифицированы большинством международных классификационных обществ судов:

ABS:	Американское бюро судоходства
BV:	Бюро Веритас
CCS:	Китайское классификационное общество
CR:	Китайский регистр судоходства
DNV:	Норвежский Веритас
GL:	Германский Ллойд
KR:	Корейский регистр судоходства
LR:	Регистр Ллойда
NK:	Японская морская корпорация
RINA:	Итальянский судовой регистр
PC:	Российский морской регистр судоходства

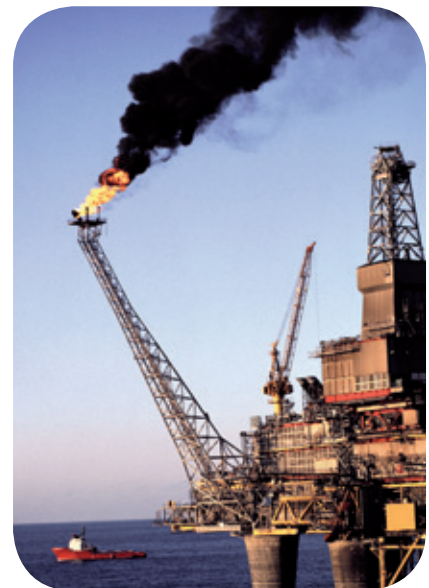

# СООТВЕТСТВИЕ СТАНДАРТАМ ДЛЯ ОБОРУДОВАНИЯ ЖЕЛЕЗНОДОРОЖНЫХ ПОДВИЖНЫХ СОСТАВОВ

## Соответствующие стандарты:

<b>ГОСТ 30630.0.0-99</b>	Методы испытаний на стойкость к внешним воздействующим факторам машин, приборов и других технических изделий.
<b>ГОСТ 28231-89</b>	(МЭК 68-2-47-82) Основные методы испытаний на воздействие внешних факторов. Часть 2. Испытания. Крепление элементов, аппаратуры и других изделий в процессе динамических испытаний, включая удар (Еа), многократные удары (Еb), вибрацию (Fc и Fd), линейное ускорение (Ga) и руководство.
<b>ГОСТ 30630.1.1-99</b>	Методы испытаний на стойкость к механическим внешним воздействующим факторам машин, приборов и других технических изделий. Определение динамических характеристик конструкции.
<b>ГОСТ 30630.1.2-99</b>	Методы испытаний на стойкость к механическим внешним воздействующим факторам машин, приборов и других технических изделий. Испытания на вибрацию. . Испытание на устойчивость при воздействии синусоидальной или случайной вибрации с широким диапазоном частот. . Длительное испытание на прочность при воздействии синусоидальной или случайной вибрации с широким диапазоном частот (длительное испытание на воздействие нестабильных вибраций). . Испытание на прочность при воздействии механических ударов многократного действия (испытание на ударную прочность).
<b>ГОСТ 30631-99</b>	Общие требования к машинам, приборам и другим техническим изделиям в части стойкости к механическим внешним воздействующим факторам при эксплуатации.
<b>ГОСТ 17516.1</b>	23 мая 1990 г. Изделия электротехнические. Общие требования в части стойкости к механическим внешним воздействующим факторам, включая дополнение 1: 21.11.1997
<b>UNE-EN 61373</b>	Применение в железнодорожной отрасли. Оборудование подвижных составов, испытания на удар и вибрацию. Применение в железнодорожной отрасли. Оборудование подвижных составов. Испытания на удар и вибрацию.

## Вибрации

В приведенной ниже таблице представлены требования к вибрационному воздействию для установленного оборудования в транспортном средстве класса А. Вентиляторы Sodeca соответствуют требованиям к вибрационному воздействию согласно стандарту ГОСТ с самыми сильными ограничениями.

### Стандарт EN

Номер стандарта	Тип вибрации	Вибрация (среднеквадратичное значение, ось X)			Частота вибрации (Гц)
		(м/с <sup>2</sup> )	Вибрация (среднеквадратичное значение, ось Y) (м/с <sup>2</sup> )	Вибрация (среднеквадратичное значение, ось Z) (м/с <sup>2</sup> )	
EN 61373-2011	Возросшие случайные вибрации	2,83	2,09	4,25	—
	Стандартные случайные вибрации	0,50	0,37	0,75	—

### Стандарт ГОСТ

Номер стандарта	Тип вибрации	Амплитуда вибрации (ось X) (м/с <sup>2</sup> )	Амплитуда вибрации (ось Y) (м/с <sup>2</sup> )	Амплитуда вибрации (ось Z) (м/с <sup>2</sup> )	Частота вибрации (Гц)
		ГОСТ 17516.1-1990 + ГОСТ 16692.2 и ГОСТ 30631-1999 + ГОСТ 30630.0.0	Длительные синусоидальные вибрации	15	
ГОСТ 17516.1-1990 + ГОСТ 16692.2 и ГОСТ 30631-1999 + ГОСТ 30630.0.0	Кратковременные синусоидальные вибрации	10	10	10	10–100

На следующих двух рисунках показаны схемы смещения и распределения напряжений для вентилятора Sodeca при вибрационном воздействии в соответствии с требованиями стандарта ГОСТ по оси Y. Метод испытания включает 687 повторений продолжительностью 7 минут. Вибрация моделируется с синусоидальной амплитудой ускорения в 15 м/с<sup>2</sup> и частотой 100 Гц. К концу испытания вентилятор должен выдержать 28,8 миллиона циклов.

Схема смещения вентилятора после испытания. Смещение, показанное на изображении, было увеличено для видимости. Максимальное смещение составляет 1,06 мм.



Схема распределения напряжений вентилятора после испытания. Максимальное напряжение составляет 69,7 МПа для стальных частей и 65 МПа для алюминиевых частей. Это максимальное значение для всех осей.



Предел усталости литого алюминия для 28,8 миллиона циклов составляет примерно 80 МПа. Напряжение на всех алюминиевых частях составляет менее 65 МПа, поэтому все они соответствуют требованиям. Предел усталости стали гораздо выше, чем у алюминия. Следовательно, все стальные части также соответствуют требованиям.

Технологический центр ASCAMM изучает вентиляторы Sodeca для обеспечения соответствия требованиям стандартов ГОСТ и EN для изделий, устанавливаемых в оборудовании железнодорожных подвижных составов. В центре ASCAMM проводится численное моделирование для проверки конструктивных параметров вентилятора в условиях вибрационного и ударного воздействия в соответствии с требованиями стандартов.

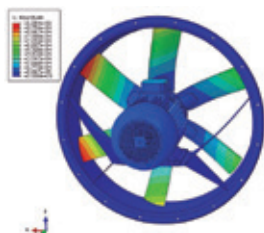
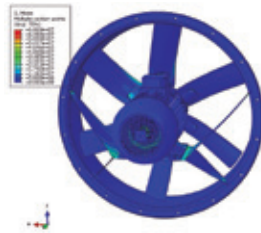

## Ударные воздействия

В приведенной ниже таблице представлены требования к ударному воздействию для установленного оборудования в транспортном средстве класса А. Вентиляторы Sodeca соответствуют требованиям к ударному воздействию согласно стандарту EN-61373 с самыми сильными ограничениями.

Требования к ударному воздействию	EN 61373-2011
Ускорение, ось X (м/с <sup>2</sup> )	50
Ускорение, ось Y (м/с <sup>2</sup> )	30
Ускорение, ось Z (м/с <sup>2</sup> )	30
Продолжительность (м/с)	30

**ГОСТ 17516.1-1990 + ГОСТ 16692.2 и ГОСТ 30631-1999 + ГОСТ 30630.0.0**  
30 м/с<sup>2</sup> (только одна ось). Продолжительность: 2–20 мс

На следующих двух рисунках показаны схемы смещения и распределения напряжений для вентилятора Sodeca при ударном воздействии в соответствии с требованиями стандарта EN-61373-2011. На вентилятор оказывается ударное воздействие с ускорением 30 м/с<sup>2</sup> и продолжительностью 30 мс по оси Y.

Схема смещения вентилятора после ударного воздействия. Смещение, показанное на изображении, было увеличено для видимости. Максимальное смещение составляет 0,12 мм.



Схема распределения напряжений вентилятора после ударного воздействия. Максимальное напряжение составляет 23,5 МПа для всех осей с расположением в стальной раме.



Результат испытания подтверждает, что вентилятор может выдерживать ударное воздействие в соответствии со стандартом, поскольку 23,5 МПа — слишком низкое значение напряжения для стали.

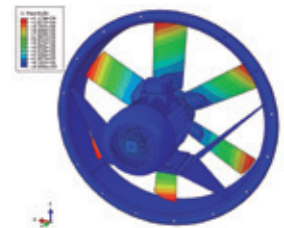

# ВЗРЫВООПАСНАЯ СРЕДА АТЕХ

Все вытяжные установки и вентиляторы SODECA, предназначенные для взрывоопасной среды, отвечают требованиям Европейской директивы АТЕХ 94/9/ЕС и разработаны в соответствии со стандартом EN-14986 «Проектирование вентиляторов для работы в потенциально взрывоопасных средах». Это является гарантией качества продукции и обеспечения максимальной безопасности людей и объектов.

## СЕРТИФИКАТЫ: ВЗРЫВООПАСНАЯ СРЕДА АТЕХ



### Проектирование вентиляторов:

В соответствии с требованиями стандарта EN-14986 и для предупреждения воспламенения при трении или соударении движущихся и неподвижных деталей, оборудование изготавливается из допустимых пар материалов, чтобы предупредить возникновение искр.

### Центробежные вентиляторы:

#### Чтобы предупредить образование искр крыльчаткой:

- Всасывающее отверстие из меди
- Защитная втулка для защиты винтовых/клепанных соединений
- Проверка расстояния между деталями

### Осевые вентиляторы:

#### - Чтобы предупредить образование искр крыльчаткой:

- Медная или алюминиевая полоса на внутренней стороне обода.
- Проверка расстояния между деталями

В соответствии с нормами, все узлы вентилятора, соединяемые не сваркой, а механически с помощью других систем, или детали покрытые краской, которая может повлиять на проводимость, подсоединены заземленными проводами во избежание разности потенциалов между этими несваренными или окрашенными частями.

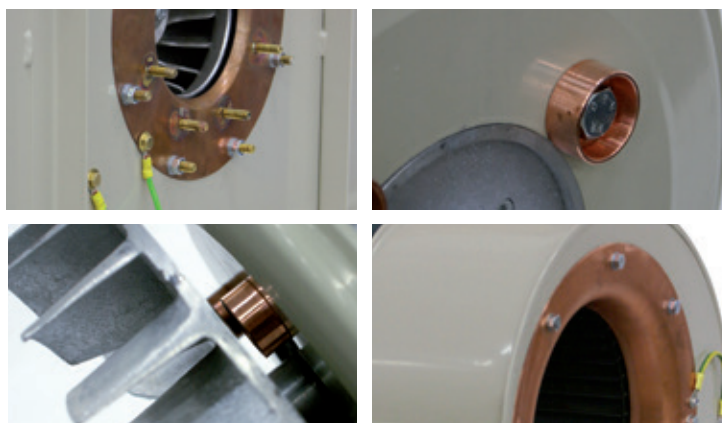

С момента своего основания компания Sodeca специализируется на разработке и производстве вентиляторов для применения в промышленном секторе, а также комплектующих к ним.

Сочетание опыта, приобретенного на протяжении десятилетий работы с вентиляторами, и технологий, применяемых инженерами разных отделов, позволили Sodeca стать одним из лучших производителей промышленных вентиляторов в мире.

Основным условием промышленного применения является высокая степень адаптируемости оборудования к требованиям каждого проекта, а также гибкость при исполнении заказа, чтобы выполнить условия каждого заказчика.

Для этих целей Sodeca предлагает серию продукции стандартной конфигурации, а также серию продукции специального назначения, производимой под заказ.

В зависимости от предназначения наше оборудование оснащается следующими двигателями, которые соответствуют самым строгим стандартам:

NEMA электродвигатель с КПД класса Super Premium

NEMA электродвигатель с КПД класса Premium

NEMA электродвигатель с высоким КПД

электродвигатель UL

электродвигатель CSA

## Вытяжные вентиляторы для ВЗРЫВООПАСНОЙ СРЕДЫ АТЕХ

Зона АТЕХ представляет собой смесь воздуха и горючих **газов, паров** легко воспламеняющихся жидкостей, **тумана** жидкого топлива или горючей **пыли**, которые при воспламенении сразу полностью сгорают.



### Чувствительность к возгоранию газов:

<b>НГВ</b>	Нижняя граница взрыва » % об.
<b>ВГВ</b>	Верхняя граница взрыва » % об.
<b>МЭП</b>	Минимальная энергия поджигания » 10-6 мкДж
<b>Точка возгорания</b>	Минимальная температура жидкости, выделяющей горючие газы
<b>Температура возгорания</b>	Температура воспламенения газа
	- T1, T2, T3, T4, T5 и T6

### Чувствительность к возгоранию твердых веществ:

<b>НГВ</b>	Нижняя граница взрыва » г/м <sup>3</sup>
<b>ПДК (O2)</b>	Предельно допустимая концентрация кислорода » % объема
<b>МЭП</b>	Минимальная энергия поджигания » 10-3 мкДж
<b>МТВ</b>	Минимальная температура самовоспламенения (°C):
	- МТВ в облаке (облако пыли в контакте с горячей поверхностью).
	- МТВ в слое пыли толщиной 5 мм.
	- (предел Т меньше: 2/3 МТВ в облаке или МТВ в слое -75°C)

### Классификация зон

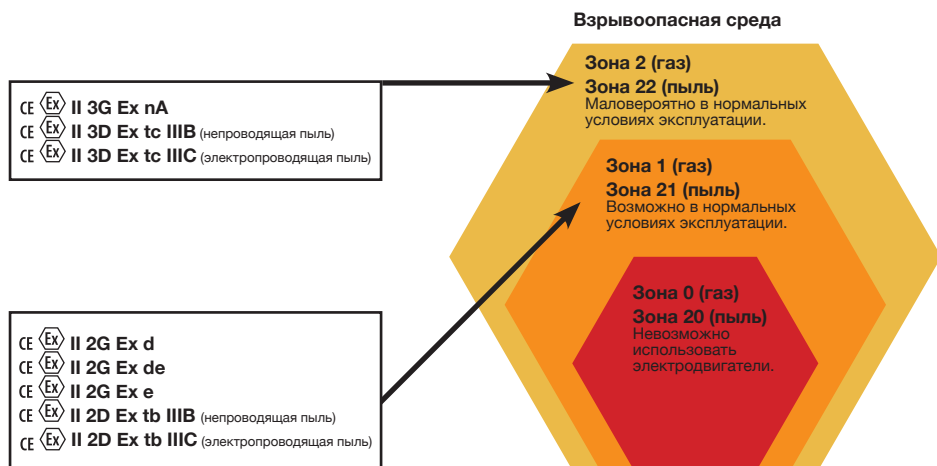

### Классификация зон:

Газы и пары / пыль:

- **Зона 0 / Зона 20:**  
Взрывоопасная газовая смесь присутствует постоянно или часто. Нельзя использовать электродвигатели.
- **Зона 1 / Зона 21:**  
При нормальном режиме работы образуются взрывоопасные смеси.
- **Зона 2 / Зона 22:**  
При нормальном режиме работы не образуются взрывоопасные смеси.

### Группы и категории оборудования:

**ГРУППА I: оборудование для работы в подземных выработках шахт и наземных строениях, в которых существует опасность присутствия рудничного газа или взрывоопасной пыли.**

- Уровень M1: предназначено для функционирования.
- Уровень M2: может оставаться под напряжением.

**ГРУППА II: Другие зоны риска**

- Категория 1: очень высокий уровень защиты. Зона с большой вероятностью образования взрывоопасных смесей.
- Категория 2: высокий уровень защиты. Зона с вероятностью образования взрывоопасных смесей.
- Категория 3: обычный уровень защиты. Зона с малой вероятностью образования взрывоопасных смесей.

**Выбор категории в зависимости от зоны:**

ЗОНА	КАТЕГОРИЯ
0 или 20	1
1 или 21	1 или 2
2 или 22	1, 2 или 3

**Выбор зоны в зависимости от категории:**

КАТЕГОРИЯ	ЗОНА
1	Все
2	1, 21, 2 или 22
3	2 или 22

**Группа взрывозащиты и температурный класс**

Группа взрывозащиты	Температурный класс					
	T1	T2	T3	T4	T5	T6
<b>II A</b>	Ацетон Этан Этилацетат Хлорэтан Аммиак Бензол Кислота уксусная	Оксид углерода Метан Метанол Метилхлорид Пропан Бытовой газ Толуол	Изоамилацетат Бутан н-бутанол Циклогексан 1,2-дихлорэтан Уксусный ангидрид	Бензин Топливо для двигателей внутреннего сгорания Авиационное топливо Мазут Гексан	Ацетальдегид	
<b>II B</b>		Этиловый спирт Этилен Оксид этилена	Сероводород	Этиловый эфир		
<b>II C</b>	Водород	Ацетилен				Сульфид углерода

**Температурный класс и температура воспламенения:**

Температурный класс	Температура воспламенения
T1	>450°C
T2	>300°C
T3	>200°C
T4	>135°C
T5	>100°C
T6	>85°C

**Значение взрывоопасности для твердого топлива**

Продукт	Kмакс	Rмакс	EMI	CLO	TMin	TImc
Кукурузная мука	127	6.7	300	--	530	460
Рисовая мука	40	6.7	>10	--	370	480
Пшеничная мука	47	8.2	>300	11%	460	470
Осоложенная мука	100	7.8	>10	11%	310	460
Кукурузный крахмал	143	10.6	>100	9%	440	400
Рисовый крахмал	220	10.0	>10	--	470	390
Картофельный крахмал	89	9.4	>3000	--	520	570

**Маркировка согласно ATEX**

Маркировка двигателя в соответствии с требованиями директивы ATEX

CE	0081	Ex	II	2	G/D
Маркировка CE	Идент. сертиф. органа (напр. LCIE)	Маркировка CE для продукции Ex	Группы электроаппаратуры	Категория оборудования (2 или 3)	Газ или пыль

**Маркировка согласно EN**

Дополнительная стандартная маркировка для двигателей

Ex	d	II	C	T4	Gb
Взрывозащищенное оборудование.	Тип защиты	Группы (за исключением шахт)	Группы по газу (только для огнеупорных материалов)	Температурный класс	Уровень взрывозащиты



### Значение взрывоопасности для горючих газов

	Группа газа	%об LIE	г/моль М		Группа газа	%об LIE	г/моль М
метан	I	5,0	16,04	этилформиат	IIA	2,7	74,08
амилацетат	IIA	1,1	130,19	метилформиат	IIA	5	60,05
бутилацетат	IIA	1,2	116,16	бензин		0,7	73,95
этилацетат	IIA	2,1	88,11	гептан	IIA	1,1	100,20
метилацетат	IIA	3,1	74,08	гексан	IIA	1,2	86,18
пропилацетат	IIA	1,7	102,13	гексан	IIIA	1,2	102,18
ацетон	IIA	2,2	55,06	керосин	IIA	0,7	87,00
ацетонитрил	IIA	3,0	41,05	метиламин	IIA	4,9	31,06
кислота уксусная	IIA	4,0	60,05	метилциклогексан	IIA	1,1	98,19
ацетальдегид	IIA	4,0	44,05	оксид углерода	IIA	12,5	28,01
аммиак	IIA	15,0	17,03	нафталин	IIA	0,9	128,17
анилин	IIA	1,2	107,13	нитроэтан	IIA	4,0	75,07
бензол	IIA	1,2	78,11	нитрометан	IIA	7,1	61,04
бромбутан	IIA	2,6	137,02	нонан	IIA	0,7	128,26
бромэтан	IIA	6,7	108,97	нонан	IIA	8,0	144,26
бутан	IIA	1,5	58,12	октан	IIA	6,0	114,23
бутанол	IIA	1,4	74,12	пентан	IIA	1,4	72,15
бутилметилкетон	IIA	1,2	100,16	пентан	IIA	1,2	88,15
бутиламин	IIA	1,7	73,14	нефть	IIA	1,0	87,00
циклобутан	IIA	1,8	56,11	пиридин	IIA	1,7	79,10
циклогексан	IIA	1,2	84,16	пропан	IIA	2,0	44,10
циклогексан	IIA	1,2	100,16	пропан	IIA	2,1	60,10
циклогексанон	IIA	1,3	98,14	пропен (пропилен)	IIA	2,0	42,08
циклопентан	IIA	1,1	70,13	пропиламин	IIA	2,0	59,11
хлорбензол	IIA	1,1	112,56	толуол	IIA	1,2	92,14
хлорбутан	IIA	1,8	92,57	триэтиламин	IIA	1,2	53,15
хлорэтан	IIA	3,6	64,51	триметиламин	IIA	2,0	59,11
хлорэтан	IIIA	5,0	106,97	ксилол	IIA	1,0	106,17
хлорэтилен(винилхлорид)	IIA	3,8	62,50	1,2-эпоксипропан (окись пропилена)	IIB	1,9	58,08
хлорметан	IIA	7,6	50,49	1,3,5-триоксан	IIB	3,6	90,08
хлорпропан	IIA	2,6	78,54	1,3-бутадиен	IIB	1,4	54,09
ацетилхлорид	IIA	5,0	78,50	1,4-диоксан	IIB	1,9	88,11
аллилхлорид	IIA	3,3	76,53	синильная кислота	IIB	46,5	27,03
крезол	IIA	1,0	108,14	этилакрилат	IIB	1,7	100,12
декагидронафталин(декалин)	IIA	0,7	138,25	метилакрилат	IIB	2,4	86,09
декан	IIA	0,81	42,28	акрилонитрил	IIB	2,8	53,06
диацетоновый спирт	IIA	1,8	116,16	тетрагидрофурфуриловый спирт	IIB	1,5	102,13
дихлорэтан	IIA	5,6	98,96	циклопропан	IIB	2,4	42,08
дихлорэтилен	IIA	6,5	96,94	дибутиловый эфир	IIB	0,9	130,23
дихлорпропан	IIA	3,4	112,99	диэтиловый эфир	IIB	1,9	74,12
диэтиламин	IIA	1,7	73,14	этилметиловый эфир	IIB	2,0	60,10
диметиламин	IIA	2,8	45,08	этилен	IIB	2,7	28,05
диметиланилин	IIA	1,2	121,18	фуран	IIB	2,3	68,08
дипропиловый эфир	IIA		102,18	кокосовый газ	IIB	5,0	
стирол	IIA	1,1	104,15	метилацетилен (пропин)	IIB	1,7	40,06
этан	IIA	3,0	30,07	изопропилнитрат	IIB	2,0	105,09
этанол	IIA	3,3	46,07	окись этилена (эпоксиэтан)	IIB	2,6	44,05
этилметилкетон	IIA	1,8	72,11	тетрагидрофуран	IIB	1,5	72,11
этилбензол	IIA	1,0	106,17	ацетилен	IIC	1,5	26,04
этилмеркаптан	IIA	2,8	62,13	сероуглерод	IIC	1,0	76,13
фенол	IIA	1,3	94,11	водород	IIC	4,0	2,02

## ЦЕНТРОБЕЖНЫЕ ВЫТЯЖНЫЕ ВЕНТИЛЯТОРЫ ДЛЯ ТЯЖЕЛЫХ УСЛОВИЙ ЭКСПЛУАТАЦИИ



### CMRS

Высокопрочные центробежные вентиляторы среднего давления одностороннего всасывания, оснащенные крыльчаткой с загнутыми назад лопатками.

16



### CMRS-X

Вентиляторы с ременным приводом, оснащенные электродвигателями и крыльчатками с реактивными лопатками

24



### CASB

Центробежные вентиляторы высокого давления одностороннего всасывания, с корпусом и крыльчаткой из листовой стали.

38



### CASB-X

Центробежные вентиляторы с ременным приводом и электродвигателями

45



### CAB

Вентиляторы центробежные высокого давления, одностороннего всасывания, высокопрочные

59



### CAST

Центробежные вентиляторы высокого давления с одним отверстием для впуска воздуха, корпусами из листовой стали и крыльчатками с прямыми лопатками.

64



### CMRH

Вентиляторы с ременным приводом, с электродвигателем, для горизонтального использования.

68



### CMRG

Вытяжные центробежные вентиляторы среднего давления, одностороннего всасывания, горячеоцинкованные, для работы в условиях агрессивной, морской среды и в химической промышленности.

73

## ОСЕВЫЕ ВЕНТИЛЯТОРЫ ДЛЯ ТЯЖЕЛЫХ УСЛОВИЙ ЭКСПЛУАТАЦИИ



### HFV

Вентиляторы трубные горячеоцинкованные

78

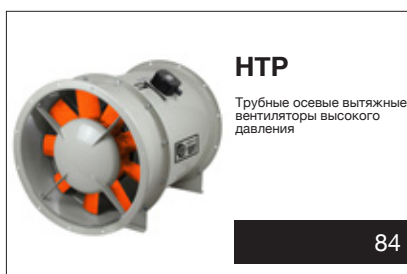

### HTP

Трубные осевые вытяжные вентиляторы высокого давления

84



### HBA

Вентиляторы осевые трубные, с раздвижным воздушным каналом, двигатель расположен вне потока воздуха.

98



### HPX/SEC

Вентиляторы для использования в экстремальных условиях в печах и сушильных сараях

100



### HGT HGTX

Трубные осевые вентиляторы, крупногабаритные, с прямым приводом или с внешним двигателем

107



### HCT/MAR

Трубные осевые вентиляторы для применения в судостроении и во флоте

134

## ВЫТЯЖНЫЕ ВЕНТИЛЯТОРЫ, УСТАНОВЛИВАЕМЫЕ НА КРЫШЕ



**HTMH**  
Многофункциональные крышные вытяжные вентиляторы высокой производительности

137



**HTMV**  
Крышные винтовые вытяжные вентиляторы с вертикальным выпуском воздуха

145

## ВЫТЯЖНЫЕ ВЕНТИЛЯТОРЫ АТЕХ ДЛЯ РАБОТЫ ВО ВЗРЫВООПАСНЫХ СРЕДАХ

СЕРТИФИКАЦИЯ АТЕХ



**HCH/ATEX  
HST/ATEX**  
Трубные осевые вытяжные вентиляторы, высокопрочные, сертификация АТЕХ

167



**HPX/ATEX**  
Вытяжные осевые вентиляторы, трубные, с внешним двигателем, сертификация АТЕХ

174



**CPV/ATEX**  
Центробежные вытяжные вентиляторы из антикоррозионного пластика, сертификация АТЕХ

177



**CMR/ATEX**  
Высокопрочные центробежные вытяжные вентиляторы среднего давления, с крыльчаткой с загнутыми назад лопатками, сертификация АТЕХ

180



**CAS/ATEX**  
Центробежные вытяжные вентиляторы высокого давления, одностороннего всасывания, с сертификатом АТЕХ

183



**CA/ATEX**  
Центробежные вытяжные вентиляторы высокого давления, одностороннего всасывания из алюминиевого сплава, с сертификатом АТЕХ

188

## КОМПЛЕКТУЮЩИЕ ДЕТАЛИ

191



VSD3/A-RFT VSD1/A-RFM INT Built-in ATEX KME GMP AET PL P R RI RT RPA BTUB PV B BD

BIC BAC PS MS PA PT OP ACE/ATEX REG CJACUS S

Drall-Regler Клапан с перекрывающей планкой

# CMRS



## Высокопрочные центробежные вентиляторы среднего давления одностороннего всасывания, оснащенные крыльчаткой с загнутыми назад лопатками.



### Вентилятор:

- Корпус из листовой стали.
- Высокопрочная крыльчатка с загнутыми назад лопатками из листовой стали; для перемещения чистого воздуха или с малым содержанием пыли.
- Двигатель непосредственно присоединен

### Двигатель:

- Двигатели с классом энергоэффективности IE3 для мощностей 7,5 кВт или выше, за исключением однофазных, 2 скорости и 8 полюсов.
- Двигатели класса F с шарикоподшипниками, степень защиты IP55.
- Трехфазные 230/400В – 50Гц (до 4 кВт) и 400/690В – 50Гц (выше 4 кВт).
- Максимальная температура перемещаемого воздуха: -25 °C + 120 °C.

### Покрытие:

- Антикоррозионное на основе полиэфирной смолы (полимеризация при 190°C), после предварительного обезжиривания с помощью нанотехнологической бесфосфатной обработки.

### Под заказ:

- Специальные обмотки для различного напряжения.
- Вентилятор может перемещать воздух температурой до 250°C.
- Вентилятор из нержавеющей стали.
- Сертификат АТЕХ, категория 2.
- Двигатели с классом энергоэффективности IE2 и IE3 любой мощности.
- эластичная муфта системы 8.

Крыльчатка с загнутыми назад лопатками, с высоким КПД, высокопрочная

### Код заказа



### Технические характеристики

Модель	Скорость (об/мин)	Предельно допустимая сила тока (А)			Установленная мощность (кВт)	Макс. поток (м <sup>3</sup> /ч)	Уровень звукового давления дБ(А)	Прибл. вес (кг)	According Erp
		230 В	400 В	690 В					
CMRS-350-2T-4	2900	10.18	5.88		3.00	7750	77	77	2015
CMRS-350-4T-0.5	1380	1.84	1.06		0.37	3900	65	50	2015
CMRS-400-2T-5.5	2880	13.30	7.63		4.00	9700	79	98	2015
CMRS-400-2T-7.5	2920		10.40	6.00	5.50	12100	82	107	2015
CMRS-400-4T-0.75	1420	2.28	1.31		0.55	5400	67	69	2015
CMRS-450-2T-10 IE3	2935		13.90	8.06	7.50	13600	83	141	2015
CMRS-450-2T-15 IE3	2950		20.10	11.70	11.00	17200	84	198	2015
CMRS-450-4T-1	1410	3.10	1.79		0.75	6850	69	78	2015
CMRS-450-4T-1.5	1420	4.33	2.50		1.10	7700	70	84	2015
CMRS-500-2T-20 IE3	2950		27.10	15.70	15.00	19400	88	231	2015
CMRS-500-2T-25 IE3	2950		33.30	19.30	18.50	24300	89	250	2015
CMRS-500-4T-2	1430	5.96	3.44		1.50	9750	71	117	2015
CMRS-500-4T-3	1445	8.36	4.83		2.20	10850	72	129	2015
CMRS-500-6T-0.75	910	2.59	1.49		0.55	6900	61	107	2015
CMRS-560-4T-4	1445	10.96	6.33		3.00	13600	73	148	2015
CMRS-560-4T-5.5	1440	14.10	8.12		4.00	17300	73	160	2015
CMRS-560-6T-1	945	3.90	2.20		0.75	8650	62	129	2015
CMRS-560-6T-1.5	945	4.88	2.82		1.10	9650	65	135	2015
CMRS-630-4T-7.5	1460		10.60	6.10	5.50	19100	75	193	2015
CMRS-630-4T-10 IE3	1465		13.90	8.06	7.50	24600	75	227	2015
CMRS-630-6T-2	955	6.42	3.71		1.50	12200	66	167	2015
CMRS-630-6T-3	955	9.30	5.30		2.20	15350	68	177	2015
CMRS-710-4T-15 IE3	1470		20.70	12.00	11.00	27550	78	352	2015
CMRS-710-4T-20 IE3	1470		28.40	16.50	15.00	34900	78	377	2015
CMRS-710-6T-4	960	11.90	6.80		3.00	17200	70	276	2015
CMRS-710-6T-5.5	960	16.50	9.46		4.00	21700	71	287	2015
CMRS-800-4T-25 IE3	1470		34.90	20.20	18.50	38250	81	480	2015
CMRS-800-4T-30 IE3	1470		40.90	23.70	22.00	48250	83	503	2015
CMRS-800-6T-7.5	965		12.30	7.10	5.50	24400	74	357	2015

**Технические характеристики**

Модель	Скорость (об/мин)	Предельно допустимая сила тока (А)			Установленная мощность (кВт)	Макс. поток (м <sup>3</sup> /ч)	Уровень звукового давления дБ(А)	Прибл. вес (кг)	According Erp
		230 В	400 В	690 В					
CMRS-800-6T-10 IE3	975	14.70	8.52	7.50	30900	74	412	2015	
CMRS-900-4T-50 IE3	1480	65.60	38.00	37.00	54300	85	810	2015	
CMRS-900-4T-60 IE3	1480	79.40	46.00	45.00	69550	85	849	2015	
CMRS-900-6T-15 IE3	975	21.50	12.50	11.00	34650	76	521	2015	
CMRS-900-6T-20 IE3	975	28.00	16.20	15.00	42600	76	583	2015	
CMRS-1000-4T-75 IE3	1480	96.90	56.20	55.00	76650	87	1082	2015	
CMRS-1000-4T-100 IE3	1485	130.00	75.40	75.00	96150	88	1319	2015	
CMRS-1000-6T-25 IE3	980	35.20	20.40	18.50	48750	77	783	2015	
CMRS-1000-6T-30 IE3	980	41.70	24.20	22.00	61800	78	810	2015	
CMRS-1120-6T-40 IE3	985	54.20	31.40	30.00	71500	80	1081	2015	
CMRS-1120-6T-50 IE3	985	66.60	38.60	37.00	85950	80	1261	2015	
CMRS-1250-6T-75 IE3	990	102.00	59.10	55.00	98300	83	1618	2015	
CMRS-1250-6T-100 IE3	990	136.00	78.80	75.00	121200	84	1947	2015	
CMRS-1400-6T-125 IE3	990	163.00	94.50	90.00	142150	87	2328	2015	
CMRS-1400-6T-150 IE3	992	199.00	115.00	110.00	173400	88	2476	2015	

**Erp. Характеристики при максимальном КПД**

<b>MC</b>	Категория измерения	<b>ηe [%]</b>	КПД
<b>EC</b>	Категория энергоэффективности	<b>N</b>	Степень энергоэффективности
<b>S</b>	Статическая	<b>[кВт]</b>	Электрическая мощность
<b>T</b>	Полная	<b>[м<sup>3</sup>/ч]</b>	Расход воздуха
<b>VSD</b>	Регулятор скорости	<b>[мм H<sub>2</sub>O]</b>	Статическое или полное давление
<b>SR</b>	Удельный коэффициент	<b>[об/мин]</b>	Скорость

Модель	MC	EC	VSD	SR	ηe [%]	N	[кВт]	[м <sup>3</sup> /ч]	[мм H <sub>2</sub> O]	[об/мин]
CMRS-350-2T-4	B	T	NO	1.01	68.9%	74.1	3.22	5375	151.37	2909
CMRS-350-4T-0.5	B	T	NO	1.00	51.4%	66.0	0.41	2077	37.03	1410
CMRS-400-2T-5.5	B	T	NO	1.02	71.0%	74.6	4.54	7095	166.64	2883
CMRS-400-2T-7.5	B	T	NO	1.02	64.3%	66.9	5.69	6843	196.27	2928
CMRS-400-4T-0.75	B	T	NO	1.00	57.9%	70.1	0.70	3653	40.80	1425
CMRS-450-2T-10 IE3	B	T	NO	1.02	69.5%	70.4	8.23	9917	211.65	2935
CMRS-450-2T-15 IE3	B	T	NO	1.03	69.3%	69.5	9.46	9179	261.99	2960
CMRS-450-4T-1	B	T	NO	1.00	67.6%	78.5	0.90	5106	43.87	1414
CMRS-450-4T-1.5	B	T	NO	1.01	61.4%	71.1	1.20	4557	59.25	1429
CMRS-500-2T-20 IE3	B	T	NO	1.02	72.1%	71.8	14.09	14752	252.78	2956
CMRS-500-2T-25 IE3	B	T	NO	1.03	73.8%	73.3	17.06	14514	318.32	2957
CMRS-500-4T-2	B	T	NO	1.01	68.4%	76.6	1.68	6605	63.93	1435
CMRS-500-4T-3	B	T	NO	1.01	64.3%	71.2	2.22	6865	76.33	1453
CMRS-500-6T-0.75	B	T	NO	1.00	57.8%	70.1	0.67	4520	31.68	922
CMRS-560-4T-4	B	T	NO	1.01	68.5%	73.6	3.27	10166	80.96	1449
CMRS-560-4T-5.5	B	T	NO	1.01	63.4%	67.8	3.86	10373	86.71	1450
CMRS-560-6T-1	B	T	NO	1.00	62.9%	74.1	0.84	6860	28.36	953
CMRS-560-6T-1.5	B	T	NO	1.00	58.4%	67.9	1.24	6860	38.87	951
CMRS-630-4T-7.5	B	T	NO	1.01	69.8%	72.2	5.93	14449	105.24	1462
CMRS-630-4T-10 IE3	B	T	NO	1.01	69.5%	71.6	6.19	12133	130.02	1474
CMRS-630-6T-2	B	T	NO	1.00	59.6%	67.9	1.64	8230	43.60	961
CMRS-630-6T-3	B	T	NO	1.00	63.1%	70.0	2.21	11941	42.93	963
CMRS-710-4T-15 IE3	B	T	NO	1.01	69.2%	69.2	10.09	17818	143.77	1475
CMRS-710-4T-20 IE3	B	T	NO	1.02	67.6%	67.7	10.30	14917	171.44	1481
CMRS-710-6T-4	B	T	NO	1.01	67.9%	73.1	3.16	12584	62.51	965
CMRS-710-6T-5.5	B	T	NO	1.01	66.1%	70.7	3.69	12910	69.32	969
CMRS-800-4T-25 IE3	B	T	NO	1.02	76.0%	75.4	18.44	28002	183.75	1472
CMRS-800-4T-30 IE3	B	T	NO	1.02	71.9%	71.2	19.69	25219	206.07	1475
CMRS-800-6T-7.5	B	T	NO	1.01	71.4%	74.1	5.62	17719	83.15	969
CMRS-800-6T-10 IE3	B	T	NO	1.01	73.9%	76.1	6.22	19365	87.19	981
CMRS-900-4T-50 IE3	B	T	NO	1.02	72.2%	71.0	33.02	34349	254.74	1483
CMRS-900-4T-60 IE3	B	T	NO	1.03	70.2%	68.8	36.75	36275	260.99	1485
CMRS-900-6T-15 IE3	B	T	NO	1.01	78.2%	78.5	9.42	27074	99.84	980
CMRS-900-6T-20 IE3	B	T	NO	1.01	67.6%	67.6	10.60	22448	117.22	984
CMRS-1000-4T-75 IE3	B	T	NO	1.03	73.8%	72.0	54.83	53731	276.32	1481
CMRS-1000-4T-100 IE3	B	T	NO	1.03	71.7%	69.7	63.44	53731	310.63	1488
CMRS-1000-6T-25 IE3	B	T	NO	1.01	73.1%	72.6	17.19	37016	124.62	983
CMRS-1000-6T-30 IE3	B	T	NO	1.01	76.8%	76.3	17.19	38047	127.35	985
CMRS-1120-6T-40 IE3	B	T	NO	1.02	73.1%	72.1	25.10	41891	160.68	988
CMRS-1120-6T-50 IE3	B	T	NO	1.02	76.2%	75.0	30.96	46933	184.42	988



### Erp. Характеристики при максимальном КПД

Модель	MC	EC	VSD	SR	ηe [%]	N	[кВт]	[м³/ч]	[мм H₂O]	[об/мин]
CMRS-1250-6T-75 IE3	B	T	NO	1.02	73.6%	72.1	42.86	55127	210.07	993
CMRS-1250-6T-100 IE3	B	T	NO	1.02	78.0%	76.2	52.11	65179	228.76	993
CMRS-1400-6T-125 IE3	B	T	NO	1.03	79.8%	77.7	74.23	83659	259.82	992
CMRS-1400-6T-150 IE3	B	T	NO	1.03	80.1%	77.6	97.25	99758	286.46	993

### Размеры, мм

#### CMRS-350...500

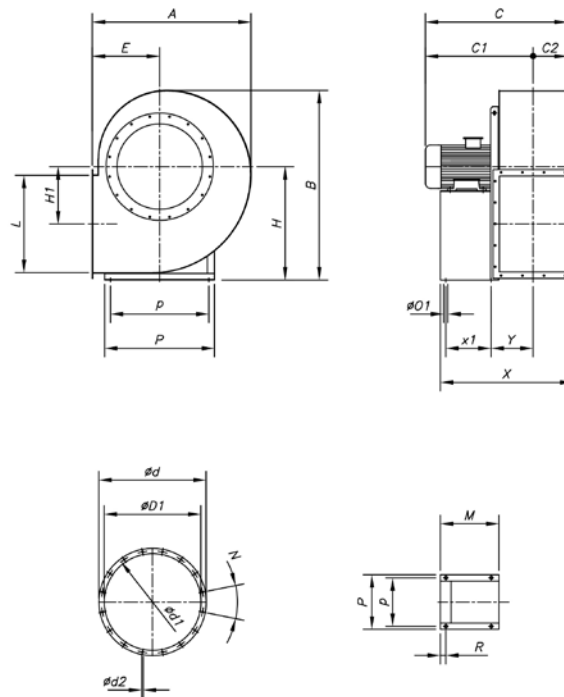

Модель	A	B	C	C1	C2	ØD1	Ød	Ød1	Ød2	N	E	H	H1	L	M	R	ØD1	P	p	X	x1	Y
CMRS-350-2T-4	600	740	598	468	130	360	440	405	10	8X45°	255	450	216	361	310	15	12	324	294	612	240	186
CMRS-350-4T-0.5	600	740	468	338	130	360	440	405	10	8X45°	255	450	216	361	220	15	10	225	204	522	150	186
CMRS-400-2T-5.5	655	815	630	483	147	405	485	448	10	12X30°	285	500	245	404	310	15	12	324	294	644	240	202
CMRS-400-2T-7.5	655	815	692	545	147	405	485	448	10	12X30°	285	500	245	404	360	15	12	372	342	694	290	202
CMRS-400-4T-0.75	655	815	520	373	147	405	485	448	10	12X30°	285	500	245	404	225	15	10	225	204	559	155	202
CMRS-450-2T-10	735	915	726	563	163	455	535	497	10	12X30°	320	560	275	453	360	15	12	372	342	730	290	220
CMRS-450-2T-15	735	915	862	699	163	455	535	497	10	12X30°	320	560	275	453	465	25	14	440	400	835	385	220
CMRS-450-4T-1	735	915	554	391	163	455	535	497	10	12X30°	320	560	275	453	225	15	10	225	204	595	155	220
CMRS-450-4T-1.5	735	915	594	431	163	455	535	497	10	12X30°	320	560	275	453	265	15	10	260	239	635	195	220
CMRS-500-2T-20	832	1000	901	718	183	505	585	551	10	12X30°	360	600	303	507	465	25	14	440	400	875	385	240
CMRS-500-2T-25	832	1000	901	718	183	505	585	551	10	12X30°	360	600	303	507	465	25	14	440	400	875	385	240
CMRS-500-4T-2	832	1000	633	450	183	505	585	551	10	12X30°	360	600	303	507	265	15	10	260	239	675	195	240
CMRS-500-4T-3	832	1000	703	520	183	505	585	551	10	12X30°	360	600	303	507	310	15	12	324	294	720	240	240
CMRS-500-6T-0.75	832	1000	593	410	183	505	585	551	10	12X30°	360	600	303	507	225	15	10	225	204	635	155	240

Размеры, мм

CMRS-560...900

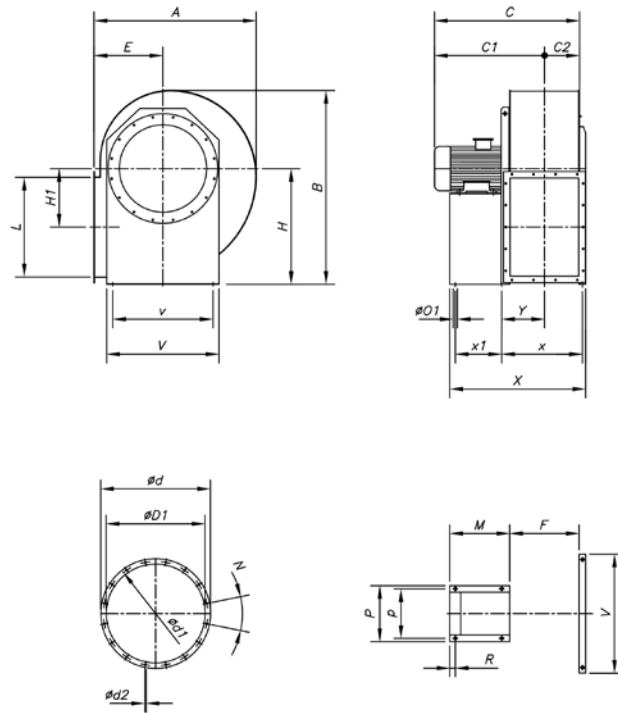

Модель	A	B	C	C1	C2	ØD1	Ød	Ød1	Ød2	N	E	H	H1	L	F	M	R	ØO1	P	p	V	v	X	x	x1	Y
CMRS-560-4T-4	940	1126	747	542	205	565	665	629	10	12X30°	400	670	332	569	408	310	15	12	324	294	690	630	750	480	240	261
CMRS-560-4T-5.5	940	1126	747	542	205	565	665	629	10	12X30°	400	670	332	569	408	310	15	12	324	294	690	630	750	480	240	261
CMRS-560-6T-1	940	1126	677	472	205	565	665	629	10	12X30°	400	670	332	569	408	265	15	10	260	239	690	630	705	480	195	261
CMRS-560-6T-1.5	940	1126	677	472	205	565	665	629	10	12X30°	400	670	332	569	408	265	15	10	260	239	690	630	705	480	195	261
CMRS-630-4T-7.5	1052	1260	858	628	230	635	735	698	10	12X30°	450	750	373	638	457	360	15	12	372	342	778	700	857	528	290	286
CMRS-630-4T-10	1052	1260	858	628	230	635	735	698	10	12X30°	450	750	373	638	457	360	15	12	372	342	778	700	857	528	290	286
CMRS-630-6T-2	1052	1260	796	566	230	635	735	698	10	12X30°	450	750	373	638	457	310	15	10	324	294	778	700	807	528	240	286
CMRS-630-6T-3	1052	1260	796	566	230	635	735	698	10	12X30°	450	750	373	638	457	310	15	10	324	294	778	700	807	528	240	286
CMRS-710-4T-15	1160	1416	1045	788	257	715	815	775	12	16x22°30'	500	850	427	715	510	435	39	13	870	772	930	772	988	606	335	317
CMRS-710-4T-20	1160	1416	1045	788	257	715	815	775	12	16x22°30'	500	850	427	715	510	435	39	13	870	772	930	772	988	606	335	317
CMRS-710-6T-4	1160	1416	909	652	257	715	815	775	12	16x22°30'	500	850	427	715	510	320	39	13	870	772	930	772	873	606	260	277
CMRS-710-6T-5.5	1160	1416	909	652	257	715	815	775	12	16x22°30'	500	850	427	715	510	320	39	13	870	772	930	772	873	606	260	277
CMRS-800-4T-25	1312	1591	1127	840	287	805	905	861	15	16x22°30'	560	950	478	801	572	463	27	20	926	872	932	862	1095	668	409	314
CMRS-800-4T-30	1312	1591	1202	915	287	805	905	861	15	16x22°30'	560	950	478	801	572	463	27	20	926	872	932	862	1095	668	409	314
CMRS-800-6T-7.5	1312	1591	991	704	287	805	905	861	15	16x22°30'	560	950	478	801	572	303	27	20	926	872	932	862	935	668	249	314
CMRS-800-6T-10	1312	1591	1127	840	287	805	905	861	15	16x22°30'	560	950	478	801	572	418	27	20	926	872	932	862	1050	668	364	314
CMRS-900-4T-50	1470	1780	1328	1006	322	905	1005	958	15	16x22°30'	630	1060	538	898	638	540	27	20	1026	972	1145	962	1258	731	486	346
CMRS-900-4T-60	1470	1780	1328	1006	322	905	1005	958	15	16x22°30'	630	1060	538	898	638	540	27	20	1026	972	1145	962	1258	731	486	346
CMRS-900-6T-15	1470	1780	1176	854	322	905	1005	958	15	16x22°30'	630	1060	538	898	638	415	27	20	1026	972	1145	962	1133	731	361	346
CMRS-900-6T-20	1470	1780	1251	929	322	905	1005	958	15	16x22°30'	630	1060	538	898	638	460	27	20	1026	972	1145	962	1178	731	406	346

Размеры, мм

CMRS-1000...1400

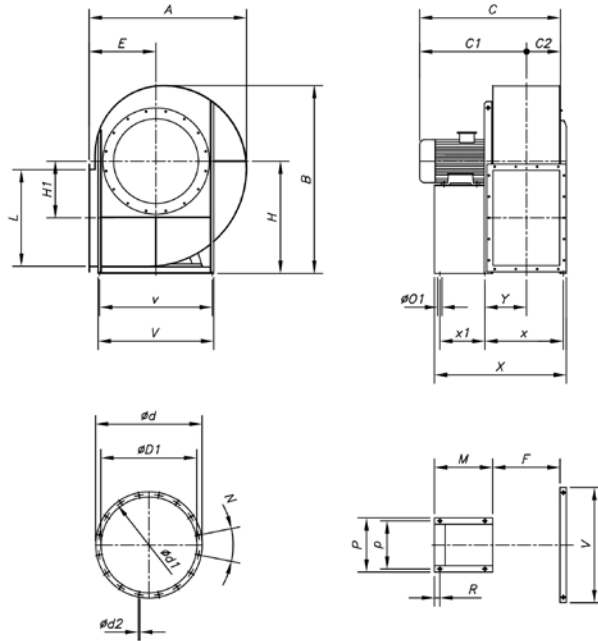

Модель	A	B	C	C1	C2	ØD1	Ød	Ød1	Ød2	N	E	H	H1	L	F	M	R	Ø01	P	p	V	v	X	x	x1	Y
CMRS-1000-4T-75	1656	1993	1425	1065	360	1007	1107	1067	15	24x15°	710	1180	607	1007	715	600	27	20	1128	1074	1255	1056	1400	803	500	431
CMRS-1000-4T-100	1656	1993	1555	1195	360	1007	1107	1067	15	24x15°	710	1180	607	1007	715	690	27	20	1128	1074	1255	1056	1480	803	590	431
CMRS-1000-6T-25	1656	1993	1348	988	360	1007	1107	1067	15	24x15°	710	1180	607	1007	715	500	27	20	1128	1074	1255	1056	1300	803	400	431
CMRS-1000-6T-30	1656	1993	1348	988	360	1007	1107	1067	15	24x15°	710	1180	607	1007	715	500	27	20	1128	1074	1255	1056	1300	803	400	431
CMRS-1120-6T-40	1854	2222	1490	1086	404	1130	1250	1200	15	24x15°	800	1320	684	1130	801	540	45	24	1268	1178	1400	1178	1441	926	415	481
CMRS-1120-6T-50	1854	2222	1490	1086	404	1130	1250	1200	15	24x15°	800	1320	684	1130	801	600	45	24	1268	1178	1400	1178	1501	926	475	481
CMRS-1250-6T-75	2084	2517	1718	1266	452	1260	1380	1337	15	24x15°	900	1500	770	1267	898	690	45	24	1400	1310	1530	1310	1688	1023	565	529
CMRS-1250-6T-100	2084	2517	1718	1266	452	1260	1380	1337	15	24x15°	900	1500	770	1267	898	800	45	24	1400	1310	1530	1310	1798	1023	675	529
CMRS-1400-6T-125	2305	2815	2048	1542	506	1410	1530	1491	10	32x11°15'	1000	1700	854	1421	1012	799.5	60	24	1530	1450	1690	1450	1906	1152	640	603
CMRS-1400-6T-150	2305	2815	2048	1542	506	1410	1530	1491	10	32x11°15'	1000	1700	854	1421	1012	800	60	24	1530	1450	1690	1450	1906	1152	640	603

Нагнетательное отверстие

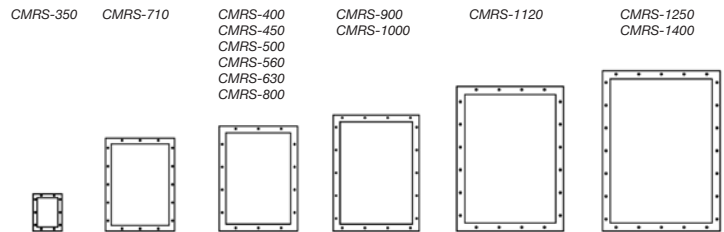
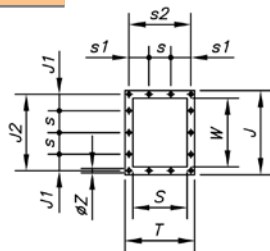

Модель	T	J	J1	J2	S	s	s1	s2	W	ØZ
CMRS-350	336	441	77.5	405	256	125	87.5	300	361	12
CMRS-400	368	484	36.5	448	288	125	41	332	404	12
CMRS-450	402	533	61	497	322	125	58	366	453	12
CMRS-500	441	587	88	551	361	125	77.5	405	507	14
CMRS-560	504	669	74.5	629	404	160	72	464	569	14
CMRS-630	553	738	109	698	453	160	96.5	513	638	14
CMRS-710	607	815	67.5	775	507	160	123.5	567	715	14
CMRS-800	689	921	135.5	871	569	200	119.5	639	801	14
CMRS-900	758	1018	84	968	638	200	54	708	898	18
CMRS-1000	835	1127	138.5	1077	715	200	92.5	785	1007	18
CMRS-1120	941	1270	105	1210	801	200	140.5	881	1130	20
CMRS-1250	1038	1407	73.5	1347	898	200	89	978	1267	24
CMRS-1400	1147	1561	150.5	1501	1007	200	143.5	1087	1421	18

**Графики рабочих характеристик**

Q= Расход воздуха в м³/ч, м³/с и фут³/мин.

Pe= Статическое давление в мм H₂O, Па и дюйм вод. ст.

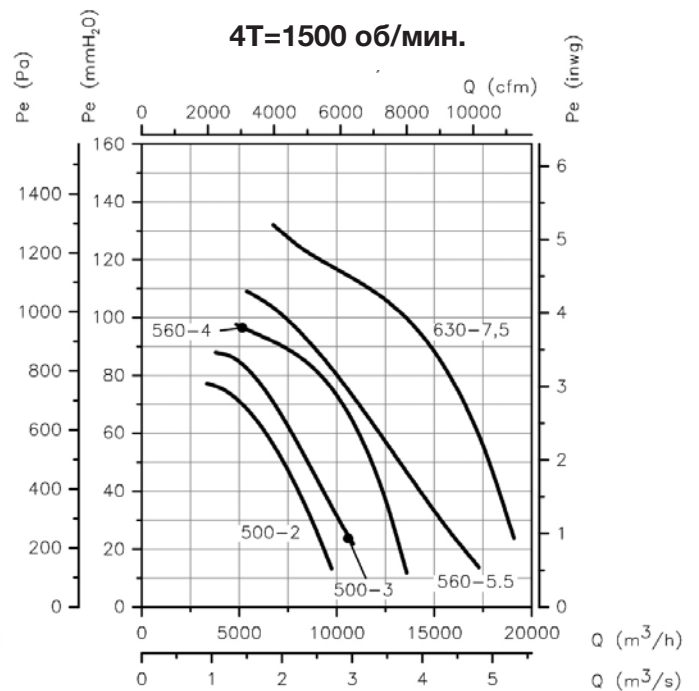
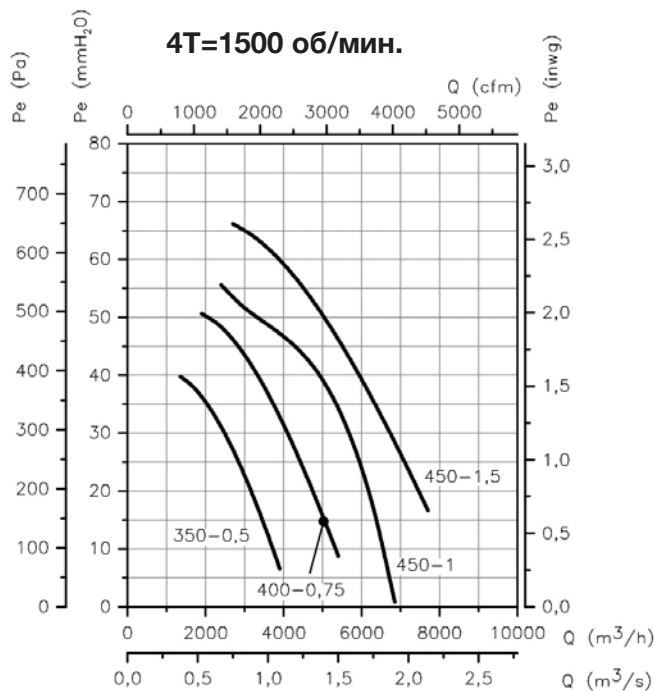
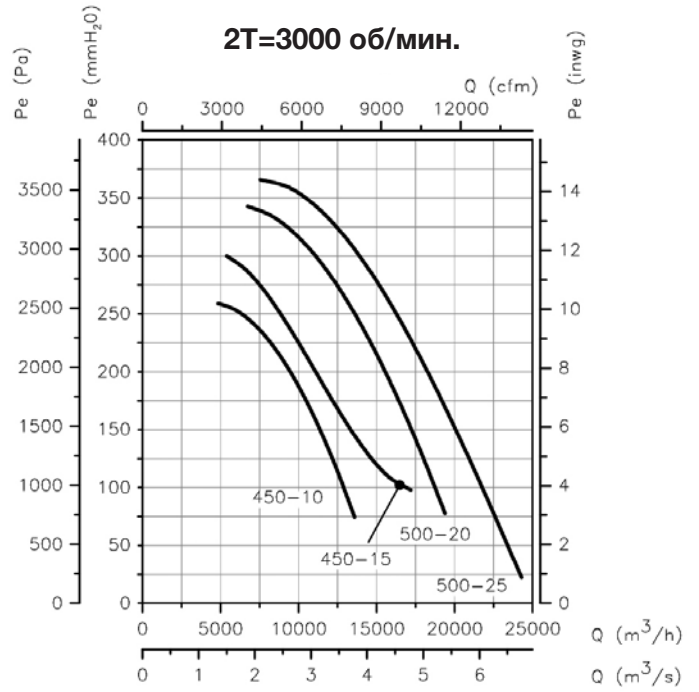
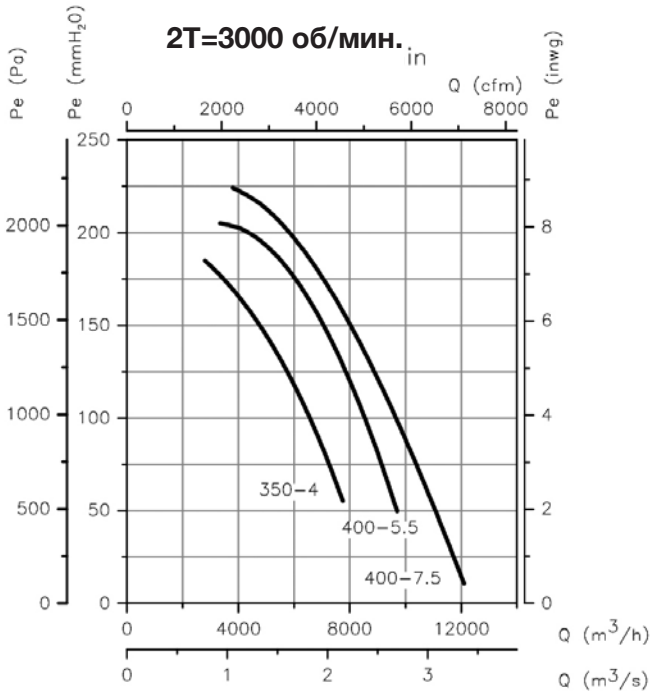

**Графики рабочих характеристик**

Q= Расход воздуха в м³/ч, м³/с и фут³/мин.

Pe= Статическое давление в мм Н₂О, Па и дюйм вод. ст.

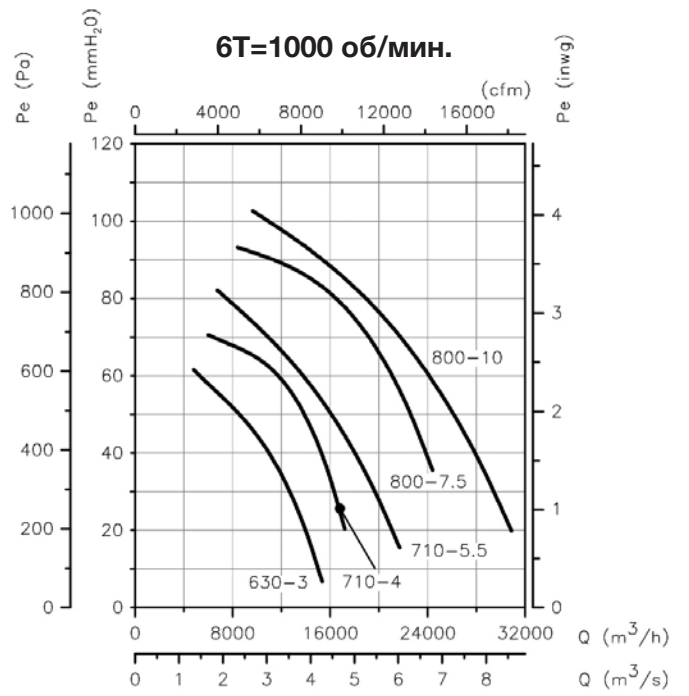
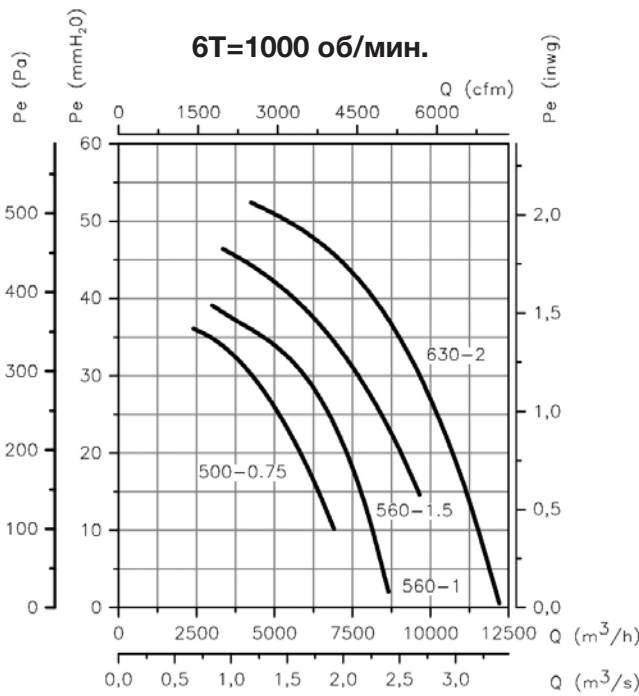
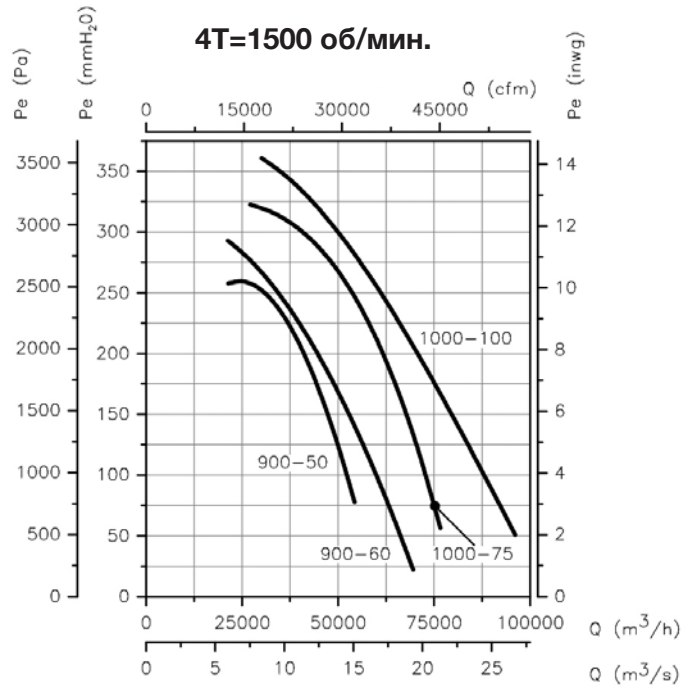
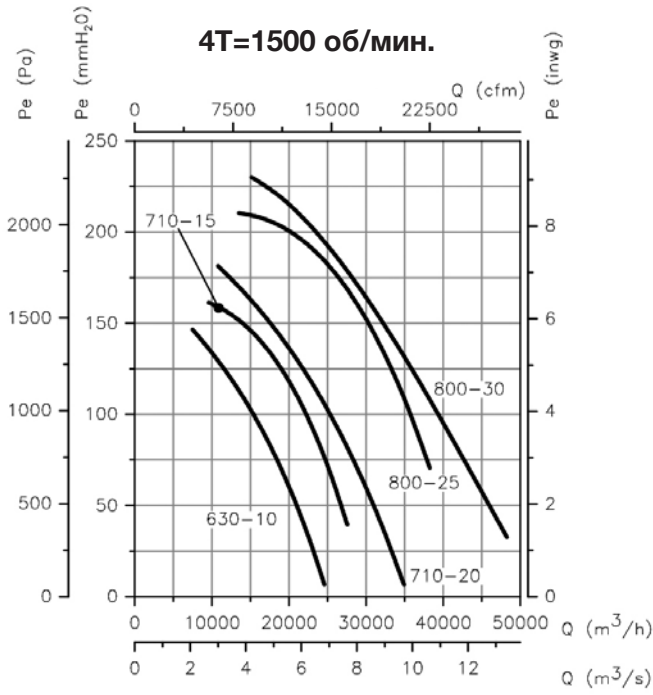

**Графики рабочих характеристик**

Q= Расход воздуха в м³/ч, м³/с и фут³/мин.

Pe= Статическое давление в мм H₂O, Па и дюйм вод. ст.

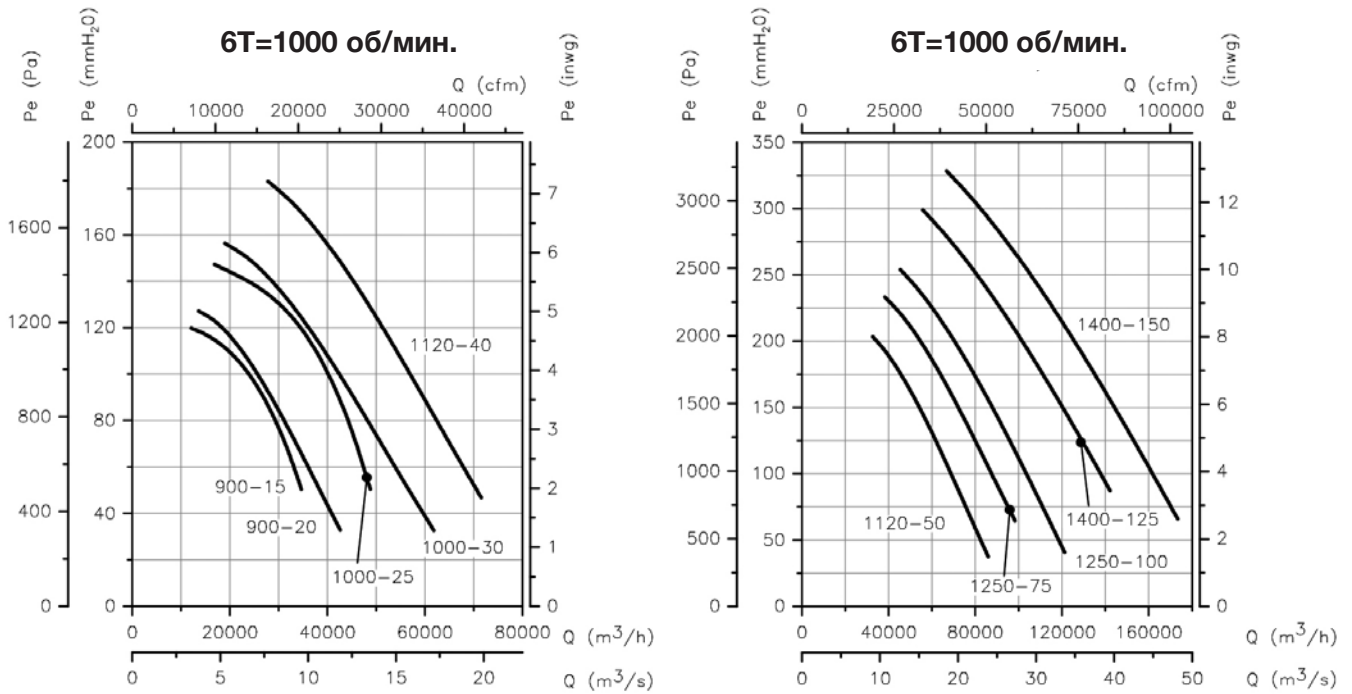

**Варианты положения**

Стандартная конфигурация LG 270, другие позиции под заказ.

Модели 350–710 с изменяемым положением. Специальные размеры по позициям 180 и 225.

Модели 800–900 с изменяемым положением. Специальные размеры за исключением позиции 315.

Модели 1000–1400 с фиксированным положением. Специальные размеры за исключением позиции 315.

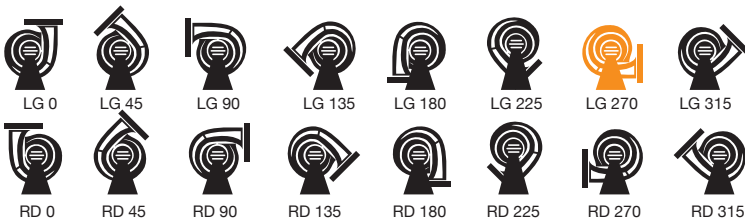

**Комплектующие детали**

См. раздел «Комплектующие детали».

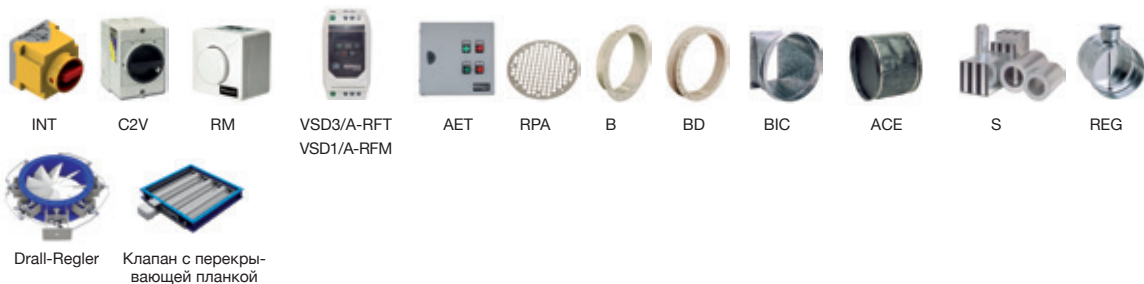



# CMRS-X



Сверхпрочная конструкция

**Вентиляторы с ременным приводом, электродвигателем и набором стандартизированных шкивов, ремней и предохранительных устройств в соответствии со стандартом ISO-13857**



Вентилятор:

- корпус из листовой стали.
- крыльчатка с реактивными лопатками из сверхпрочной листовой стали, специально предназначенная для перемещения чистого или слегка запыленного воздуха.
- двигатель в сборе на общей станине.
- вентилятор с ременным приводом.

Двигатель:

- двигатели с классом энергоэффективности IE3.
- двигатели класса F с шарикоподшипниками и степенью защиты оболочки IP55.
- трехфазные электродвигатели на 230/400 В, 50 Гц (до 4 кВт) и 400/690 В, 50 Гц (мощностью свыше 4 кВт).
- Максимальная температура удаляемого воздуха: от -25 до +120 °С.

Покрытие:

- Антикоррозионное покрытие из полиэфирной смолы, полимеризующееся при 190 °С, предварительно обезжиренное нанотехнологической обработкой без фосфатов.

Под заказ:

- специальные обмотки для различных напряжений.
- вентилятор, подготовленный для воздухообмена при температуре до 250 °С.
- вентилятор из нержавеющей стали.
- категория 2 по сертификации ATEX.
- эластичная муфта системы 8.

## Артикул

**CMRS-X — 900 — 20**

Вентиляторы среднего давления с ременным приводом

С ременным приводом

Размер крыльчатки

Мощность двигателя (л. с.)

## Технические характеристики

Модель	Скорость (об/мин)	Максимально допустимая сила тока (А)			Установленная мощность (кВт)	Макс. величина расхода (м³/ч)	Максимальное давление (мм вод. ст.)	Прибл. масса (кг)	According Erp
		230 В	400 В	690 В					
CMRS-X-350-0.75 IE3	1575	2,17	1,25		0,55	4540	55	121	2015
CMRS-X-350-1 IE3	1755	2,82	1,62		0,75	5050	65	123	2015
CMRS-X-350-1.5 IE3	1995	4,07	2,34		1,1	5740	85	133	2015
CMRS-X-350-2 IE3	2215	5,48	3,15		1,5	6370	105	136	2015
CMRS-X-350-3 IE3	2520	7,93	4,56		2,2	7260	140	145	2015
CMRS-X-350-4 IE3	2675	10,70	6,15		3	7700	155	151	2015
CMRS-X-350-5.5 IE3	3095	13,90	8,00		4	8920	210	162	2015
CMRS-X-350-7.5 IE3	3455		10,30	5,97	5,5	9950	260	187	2015
CMRS-X-350-10 IE3	3830		13,90	8,06	7,5	11030	320	196	2015
CMRS-X-350-15 IE3	4350		20,90	12,10	11	12530	410	236	2015
CMRS-X-400-0.75 IE3	1345	2,17	1,25		0,55	5560	50	129	2015
CMRS-X-400-1 IE3	1495	2,82	1,62		0,75	6170	60	131	2015
CMRS-X-400-1.5 IE3	1700	4,07	2,34		1,1	7010	75	141	2015
CMRS-X-400-2 IE3	1885	5,48	3,15		1,5	7790	95	144	2015
CMRS-X-400-3 IE3	2150	7,93	4,56		2,2	8870	125	153	2015
CMRS-X-400-4 IE3	2390	10,70	6,15		3	9860	150	159	2015
CMRS-X-400-5.5 IE3	2640	13,90	8,00		4	10890	185	170	2015
CMRS-X-400-7.5 IE3	2945		10,30	5,97	5,5	12150	230	195	2015
CMRS-X-400-10 IE3	3265		13,90	8,06	7,5	13480	285	204	2015
CMRS-X-400-15 IE3	3710		20,90	12,10	11	15310	365	244	2015
CMRS-X-450-1 IE3	1230	2,82	1,62		0,75	7050	50	146	2015
CMRS-X-450-1.5 IE3	1400	4,07	2,34		1,1	8010	65	156	2015
CMRS-X-450-2 IE3	1555	5,48	3,15		1,5	8890	80	159	2015
CMRS-X-450-3 IE3	1770	7,93	4,56		2,2	10130	105	168	2015
CMRS-X-450-4 IE3	1965	10,70	6,15		3	11260	130	174	2015
CMRS-X-450-5.5 IE3	2170	13,90	8,00		4	12440	160	185	2015
CMRS-X-450-7.5 IE3	2425		10,30	5,97	5,5	13880	200	210	2015
CMRS-X-450-10 IE3	2690		13,90	8,06	7,5	15390	245	219	2015
CMRS-X-450-15 IE3	3055		20,90	12,10	11	17490	320	259	2015
CMRS-X-450-20 IE3	3385		27,90	16,20	15	19400	390	281	2015

**Технические характеристики**

Модель	Скорость (об/мин)	Максимально допустимая сила тока (А)			Установленная мощность (кВт)	Макс. величина расхода (м³/ч)	Максимальное давление (мм вод. ст.)	Прибл. масса (кг)	According Eр
		230 В	400 В	690 В					
CMRS-X-500-1.5 IE3	1185	4,07	2,34		1,1	8460	55	190	2015
CMRS-X-500-2 IE3	1310	5,48	3,15		1,5	9380	70	193	2015
CMRS-X-500-3 IE3	1490	7,93	4,56		2,2	10670	90	202	2015
CMRS-X-500-4 IE3	1660	10,70	6,15		3	11880	110	208	2015
CMRS-X-500-5.5 IE3	1835	13,90	8,00		4	13130	135	219	2015
CMRS-X-500-7.5 IE3	2045		10,30	5,97	5,5	14640	170	244	2015
CMRS-X-500-10 IE3	2125		13,90	8,06	7,5	15200	180	253	2015
CMRS-X-500-15 IE3	2585		20,90	12,10	11	18470	265	293	2015
CMRS-X-500-20 IE3	2860		27,90	16,20	15	20460	325	315	2015
CMRS-X-500-25 IE3	3070		35,10	20,30	18,5	21960	375	353	2015
CMRS-X-560-2 IE3	1050	5,48	3,15		1,5	11280	55	231	2015
CMRS-X-560-3 IE3	1200	7,93	4,56		2,2	12840	75	240	2015
CMRS-X-560-4 IE3	1330	10,70	6,15		3	14280	90	246	2015
CMRS-X-560-5.5 IE3	1470	13,90	8,00		4	15780	110	257	2015
CMRS-X-560-7.5 IE3	1640		10,30	5,97	5,5	17600	140	282	2015
CMRS-X-560-10 IE3	1820		13,90	8,06	7,5	19520	170	291	2015
CMRS-X-560-15 IE3	1875		20,90	12,10	11	20080	180	331	2015
CMRS-X-560-20 IE3	2295		27,90	16,20	15	24600	270	353	2015
CMRS-X-560-25 IE3	2460		35,10	20,30	18,5	26380	310	391	2015
CMRS-X-560-30 IE3	2605		41,00	23,80	22	27940	350	408	2015
CMRS-X-630-3 IE3	1010	7,93	4,56		2,2	15860	70	294	2015
CMRS-X-630-4 IE3	1120	10,70	6,15		3	17630	85	300	2015
CMRS-X-630-5.5 IE3	1240	13,90	8,00		4	19480	105	311	2015
CMRS-X-630-7.5 IE3	1380		10,30	5,97	5,5	21730	130	336	2015
CMRS-X-630-10 IE3	1530		13,90	8,06	7,5	24100	160	345	2015
CMRS-X-630-15 IE3	1575		20,90	12,10	11	24790	170	385	2015
CMRS-X-630-20 IE3	1930		27,90	16,20	15	30360	250	407	2015
CMRS-X-630-25 IE3	2070		35,10	20,30	18,5	32560	290	445	2015
CMRS-X-630-30 IE3	2190		41,00	23,80	22	34500	325	462	2015
CMRS-X-630-40 IE3	2430		57,10	33,10	30	38260	400	505	2015
CMRS-X-710-4 IE3	840	10,70	6,15		3	18330	60	380	2015
CMRS-X-710-5.5 IE3	975	13,90	8,00		4	21210	75	391	2015
CMRS-X-710-7.5 IE3	1085		10,30	5,97	5,5	23670	95	416	2015
CMRS-X-710-10 IE3	1205		13,90	8,06	7,5	26250	120	425	2015
CMRS-X-710-15 IE3	1370		20,90	12,10	11	29820	150	465	2015
CMRS-X-710-20 IE3	1520		27,90	16,20	15	33080	190	487	2015
CMRS-X-710-25 IE3	1630		35,10	20,30	18,5	35480	215	525	2015
CMRS-X-710-30 IE3	1725		41,00	23,80	22	37590	240	542	2015
CMRS-X-710-40 IE3	1915		57,10	33,10	30	41670	300	585	2015
CMRS-X-710-50 IE3	2050		66,80	38,70	37	44700	340	732	2015
CMRS-X-800-10 IE3	940		13,90	8,06	7,5	32250	105	549	2015
CMRS-X-800-15 IE3	1060		20,90	12,10	11	36350	130	589	2015
CMRS-X-800-20 IE3	1200		27,90	16,20	15	41150	170	611	2015
CMRS-X-800-25 IE3	1290		35,10	20,30	18,5	44250	195	649	2015
CMRS-X-800-30 IE3	1370		41,00	23,80	22	46950	220	666	2015
CMRS-X-900-20 IE3	1130		27,90	16,20	15	48250	170	720	2015
CMRS-X-900-25 IE3	1200		35,10	20,30	18,5	51250	190	758	2015
CMRS-X-900-30 IE3	1280		41,00	23,80	22	54700	220	775	2015
CMRS-X-900-40 IE3	1430		57,10	33,10	30	61100	270	818	2015
CMRS-X-900-50 IE3	1520		66,80	38,70	37	64950	310	965	2015
CMRS-X-900-60 IE3	1630		80,90	46,90	45	69650	355	1000	2015
CMRS-X-1000-30 IE3	1050		41,00	23,80	22	63500	185	965	2015
CMRS-X-1000-40 IE3	1165		57,10	33,10	30	70450	230	1008	2015
CMRS-X-1000-50 IE3	1250		66,80	38,70	37	75600	260	1155	2015
CMRS-X-1000-60 IE3	1340		80,90	46,90	45	81050	300	1190	2015
CMRS-X-1000-75 IE3	1430		98,60	57,20	55	86500	345	1235	2015
CMRS-X-1000-100 IE3	1525		134,00	77,70	75	92250	390	1430	2015
CMRS-X-1120-30 IE3	880		41,00	23,80	22	73900	165	1184	2015
CMRS-X-1120-40 IE3	970		57,10	33,10	30	81500	200	1227	2015
CMRS-X-1120-50 IE3	1040		66,80	38,70	37	87350	230	1374	2015
CMRS-X-1120-60 IE3	1110		80,90	46,90	45	93250	265	1409	2015
CMRS-X-1120-75 IE3	1180		98,60	57,20	55	99100	295	1454	2015

### Технические характеристики

Модель	Скорость (об/мин)	Максимально допустимая сила тока (А)			Установленная мощность (кВт)	Макс. величина расхода (м³/ч)	Максимальное давление (мм вод. ст.)	Прибл. масса (кг)	According Erp
		230 В	400 В	690 В					
CMRS-X-1120-100 IE3	1310		134,00	77,70	75	110050	365	1649	2015
CMRS-X-1250-40 IE3	800		57,10	33,10	30	96000	170	1383	2015
CMRS-X-1250-50 IE3	860		66,80	38,70	37	103200	195	1530	2015
CMRS-X-1250-60 IE3	920		80,90	46,90	45	110400	225	1565	2015
CMRS-X-1250-75 IE3	980		98,60	57,20	55	117600	255	1610	2015
CMRS-X-1250-100 IE3	1090		134,00	77,70	75	130800	315	1805	2015
CMRS-X-1250-125 IE3	1160		158,00	91,60	90	139200	355	1875	2015
CMRS-X-1400-50 IE3	690		66,80	38,70	37	113850	160	2078	2015
CMRS-X-1400-60 IE3	740		80,90	46,90	45	12100	180	2113	2015
CMRS-X-1400-75 IE3	790		98,60	57,20	55	130350	210	2158	2015
CMRS-X-1400-100 IE3	875		134,00	77,70	75	144400	255	2353	2015
CMRS-X-1400-125 IE3	930		158,00	91,60	90	153450	290	2423	2015
CMRS-X-1400-150 IE3	1000		193,00	112,00	110	165000	335	2698	2015
CMRS-X-1600-75 IE3	680		98,60	57,20	55	145850	195	2635	2015
CMRS-X-1600-100 IE3	750		134,00	77,70	75	160900	240	2830	2015
CMRS-X-1600-125 IE3	800		158,00	91,60	90	171600	270	2900	2015
CMRS-X-1600-150 IE3	860		193,00	112,00	110	184450	315	3175	2015
CMRS-X-1600-175 IE3	910		231,00	134,00	132	195200	350	3235	2015
CMRS-X-1600-220 IE3	970		280,00	162,00	160	208050	400	3305	2015



### Erp. Характеристики при максимальном КПД

<b>MC</b>	Категория измерения	<b>N</b>	Коэффициент эффективности
<b>EC</b>	Категория эффективности	<b>[кВт]</b>	Электрическая мощность
<b>S</b>	Статическая	<b>[м³/ч]</b>	Величина расхода
<b>T</b>	Полная	<b>(мм вод. ст.)</b>	Статическое или полное давление (на основании параметра EC)
<b>VSD</b>	Частотно-регулируемый привод	<b>[об/мин]</b>	Частота вращения
<b>SR</b>	Коэффициент давления		
<b>ηe[%]</b>	Эффективность		

Модель	MC	EC	VSD	SR	ηe[%]	N	[кВт]	[м³/ч]	(мм вод. ст.)	[об/мин]
CMRS-X-350-0.75 IE3	C	S	NO	1.00	52.0%	64.8	0.598	2468	46.22	1575
CMRS-X-350-1 IE3	C	S	NO	1.01	53.9%	65.5	0.797	2750	57.39	1755
CMRS-X-350-1.5 IE3	C	S	NO	1.01	55.3%	65.2	1.143	3127	74.16	1995
CMRS-X-350-2 IE3	C	S	NO	1.01	56.2%	64.7	1.539	3471	91.41	2215
CMRS-X-350-3 IE3	C	S	NO	1.01	57.3%	64.1	2.224	3949	118.32	2520
CMRS-X-350-4 IE3	C	S	NO	1.01	58.4%	64.5	2.608	4192	133.32	2675
CMRS-X-350-5.5 IE3	C	S	NO	1.02	59.7%	63.9	3.953	4850	178.48	3095
CMRS-X-350-7.5 IE3	C	S	NO	1.02	61.6%	64.5	5.323	5415	222.41	3455
CMRS-X-350-10 IE3	C	S	NO	1.03	62.3%	63.8	7.173	6002	273.31	3830
CMRS-X-350-15 IE3	C	S	NO	1.04	62.3%	62.3	10.509	6817	352.57	4350
CMRS-X-400-0.75 IE3	C	S	NO	1.00	51.5%	64.2	0.609	2698	42.68	1345
CMRS-X-400-1 IE3	C	S	NO	1.01	53.4%	64.9	0.807	2999	52.73	1495
CMRS-X-400-1.5 IE3	C	S	NO	1.01	54.8%	64.6	1.157	3410	68.18	1700
CMRS-X-400-2 IE3	C	S	NO	1.01	55.6%	64.1	1.552	3781	83.83	1885
CMRS-X-400-3 IE3	C	S	NO	1.01	56.7%	63.5	2.260	4313	109.06	2150
CMRS-X-400-4 IE3	C	S	NO	1.01	57.8%	63.3	3.044	4794	134.76	2390
CMRS-X-400-5.5 IE3	C	S	NO	1.02	59.1%	63.3	4.014	5296	164.43	2640
CMRS-X-400-7.5 IE3	C	S	NO	1.02	61.1%	63.9	5.395	5907	204.62	2945
CMRS-X-400-10 IE3	C	S	NO	1.03	61.7%	63.2	7.271	6549	251.50	3265
CMRS-X-400-15 IE3	C	S	NO	1.03	61.7%	61.7	10.668	7442	324.73	3710
CMRS-X-450-1 IE3	C	S	NO	1.00	54.6%	66.0	0.818	3741	43.82	1230
CMRS-X-450-1.5 IE3	C	S	NO	1.01	56.0%	65.8	1.176	4258	56.77	1400
CMRS-X-450-2 IE3	C	S	NO	1.01	56.9%	65.3	1.586	4730	70.03	1555
CMRS-X-450-3 IE3	C	S	NO	1.01	58.0%	64.7	2.295	5383	90.74	1770
CMRS-X-450-4 IE3	C	S	NO	1.01	59.1%	64.5	3.079	5977	111.83	1965
CMRS-X-450-5.5 IE3	C	S	NO	1.01	60.4%	64.6	4.058	6600	136.38	2170
CMRS-X-450-7.5 IE3	C	S	NO	1.02	62.4%	65.2	5.482	7376	170.32	2425
CMRS-X-450-10 IE3	C	S	NO	1.02	63.1%	64.5	7.402	8182	209.58	2690
CMRS-X-450-15 IE3	C	S	NO	1.03	63.1%	63.1	10.842	9292	270.31	3055

**Erp. Характеристики при максимальном КПД**

Модель	MC	EC	VSD	SR	ηe[%]	N	[кВт]	[м³/ч]	(мм вод. ст.)	[об/мин]
CMRS-X-450-20 IE3	C	S	NO	1.03	63.1%	62.8	14.749	10295	331.86	3385
CMRS-X-500-1.5 IE3	C	S	NO	1.01	56.9%	66.3	1.253	5492	47.62	1185
CMRS-X-500-2 IE3	C	S	NO	1.01	57.8%	66.0	1.667	6072	58.20	1310
CMRS-X-500-3 IE3	C	S	NO	1.01	58.9%	65.4	2.406	6906	75.29	1490
CMRS-X-500-4 IE3	C	S	NO	1.01	60.1%	65.2	3.262	7694	93.46	1660
CMRS-X-500-5.5 IE3	C	S	NO	1.01	61.4%	65.2	4.312	8505	114.20	1835
CMRS-X-500-7.5 IE3	C	S	NO	1.01	63.4%	65.9	5.778	9478	141.83	2045
CMRS-X-500-10 IE3	C	S	NO	1.02	64.1%	66.1	6.412	9849	153.15	2125
CMRS-X-500-15 IE3	C	S	NO	1.02	64.1%	64.0	11.543	11981	226.63	2585
CMRS-X-500-20 IE3	C	S	NO	1.03	64.1%	63.7	15.633	13256	277.41	2860
CMRS-X-500-25 IE3	C	S	NO	1.03	64.8%	64.2	19.127	14229	319.64	3070
CMRS-X-560-2 IE3	C	S	NO	1.01	58.6%	67.2	1.524	6439	50.91	1050
CMRS-X-560-3 IE3	C	S	NO	1.01	59.7%	66.6	2.232	7359	66.50	1200
CMRS-X-560-4 IE3	C	S	NO	1.01	60.9%	66.5	2.980	8156	81.69	1330
CMRS-X-560-5.5 IE3	C	S	NO	1.01	62.3%	66.5	3.937	9014	99.79	1470
CMRS-X-560-7.5 IE3	C	S	NO	1.01	64.3%	67.2	5.292	10057	124.21	1640
CMRS-X-560-10 IE3	C	S	NO	1.02	65.0%	66.6	7.154	11161	152.97	1820
CMRS-X-560-15 IE3	C	S	NO	1.02	65.0%	66.1	7.822	11498	162.36	1875
CMRS-X-560-20 IE3	C	S	NO	1.03	65.0%	64.7	14.344	14073	243.24	2295
CMRS-X-560-25 IE3	C	S	NO	1.03	65.7%	65.2	17.476	15085	279.47	2460
CMRS-X-560-30 IE3	C	S	NO	1.03	65.7%	65.0	20.752	15974	313.39	2605
CMRS-X-630-3 IE3	C	S	NO	1.01	61.0%	67.6	2.322	8623	60.23	1010
CMRS-X-630-4 IE3	C	S	NO	1.01	62.2%	67.5	3.104	9562	74.06	1120
CMRS-X-630-5.5 IE3	C	S	NO	1.01	63.5%	67.6	4.122	10587	90.78	1240
CMRS-X-630-7.5 IE3	C	S	NO	1.01	65.6%	68.4	5.500	11782	112.44	1380
CMRS-X-630-10 IE3	C	S	NO	1.01	66.4%	67.7	7.414	13063	138.21	1530
CMRS-X-630-15 IE3	C	S	NO	1.02	66.4%	67.3	8.088	13447	146.46	1575
CMRS-X-630-20 IE3	C	S	NO	1.02	66.4%	66.0	14.882	16478	219.92	1930
CMRS-X-630-25 IE3	C	S	NO	1.03	67.1%	66.5	18.164	17673	252.99	2070
CMRS-X-630-30 IE3	C	S	NO	1.03	67.1%	66.3	21.509	18698	283.17	2190
CMRS-X-630-40 IE3	C	S	NO	1.04	67.8%	66.7	29.072	20747	348.63	2430
CMRS-X-710-4 IE3	C	S	NO	1.01	61.8%	68.5	2.301	10496	49.71	840
CMRS-X-710-5.5 IE3	C	S	NO	1.01	63.2%	67.9	3.521	12183	66.98	975
CMRS-X-710-7.5 IE3	C	S	NO	1.01	65.2%	68.7	4.697	13558	82.94	1085
CMRS-X-710-10 IE3	C	S	NO	1.01	66.0%	68.0	6.364	15057	102.30	1205
CMRS-X-710-15 IE3	C	S	NO	1.01	66.0%	66.3	9.353	17119	132.24	1370
CMRS-X-710-20 IE3	C	S	NO	1.02	66.0%	65.8	12.774	18993	162.78	1520
CMRS-X-710-25 IE3	C	S	NO	1.02	66.7%	66.2	15.584	20368	187.19	1630
CMRS-X-710-30 IE3	C	S	NO	1.02	66.7%	66.1	18.470	21555	209.65	1725
CMRS-X-710-40 IE3	C	S	NO	1.03	67.4%	66.4	25.001	23929	258.38	1915
CMRS-X-710-50 IE3	C	S	NO	1.03	67.4%	66.2	30.670	25616	296.09	2050
CMRS-X-800-10 IE3	C	S	NO	1.01	64.1%	66.5	5.964	15178	92.47	940
CMRS-X-800-15 IE3	C	S	NO	1.01	64.6%	65.3	8.496	17116	117.59	1060
CMRS-X-800-20 IE3	C	S	NO	1.02	65.3%	65.2	12.180	19377	150.70	1200
CMRS-X-800-25 IE3	C	S	NO	1.02	65.3%	64.9	15.131	20830	174.15	1290
CMRS-X-800-30 IE3	C	S	NO	1.02	65.4%	64.8	18.104	22122	196.42	1370
CMRS-X-900-20 IE3	C	S	NO	1.02	68.6%	68.2	15.265	24913	154.35	1130
CMRS-X-900-25 IE3	C	S	NO	1.02	69.0%	68.4	18.183	26456	174.06	1200
CMRS-X-900-30 IE3	C	S	NO	1.02	69.3%	68.5	21.973	28220	198.04	1280
CMRS-X-900-40 IE3	C	S	NO	1.03	69.7%	68.5	30.475	31527	247.18	1430
CMRS-X-900-50 IE3	C	S	NO	1.03	70.3%	68.9	36.289	33511	279.27	1520
CMRS-X-900-60 IE3	C	S	NO	1.03	70.2%	68.6	44.798	35936	321.16	1630
CMRS-X-1000-30 IE3	C	S	NO	1.02	67.2%	66.3	22.440	34574	159.98	1050
CMRS-X-1000-40 IE3	C	S	NO	1.02	67.5%	66.4	30.487	38361	196.94	1165
CMRS-X-1000-50 IE3	C	S	NO	1.02	68.1%	66.7	37.340	41160	226.73	1250
CMRS-X-1000-60 IE3	C	S	NO	1.03	68.0%	66.4	46.049	44123	260.55	1340
CMRS-X-1000-75 IE3	C	S	NO	1.03	68.2%	66.4	55.788	47087	296.73	1430
CMRS-X-1000-100 IE3	C	S	NO	1.03	68.6%	66.6	67.306	50215	337.46	1525
CMRS-X-1120-30 IE3	C	S	NO	1.01	67.6%	66.7	23.539	40277	144.94	880
CMRS-X-1120-40 IE3	C	S	NO	1.02	67.9%	66.8	31.357	44396	176.11	970
CMRS-X-1120-50 IE3	C	S	NO	1.02	68.5%	67.1	38.321	47600	202.44	1040



### Erp. Характеристики при максимальном КПД

Модель	MC	EC	VSD	SR	ηe[%]	N	[кВт]	[м³/ч]	(мм вод. ст.)	[об/мин]
CMRS-X-1120-60 IE3	C	S	NO	1.02	68.5%	66.8	46.640	50804	230.61	1110
CMRS-X-1120-75 IE3	C	S	NO	1.03	68.7%	66.8	55.855	54008	260.61	1180
CMRS-X-1120-100 IE3	C	S	NO	1.03	69.0%	66.9	76.022	59958	321.20	1310
CMRS-X-1250-40 IE3	C	S	NO	1.02	69.0%	67.9	29.183	50208	147.26	800
CMRS-X-1250-50 IE3	C	S	NO	1.02	69.6%	68.3	35.947	53973	170.17	860
CMRS-X-1250-60 IE3	C	S	NO	1.02	69.6%	68.0	44.054	57739	194.75	920
CMRS-X-1250-75 IE3	C	S	NO	1.02	69.8%	68.0	53.079	61505	220.98	980
CMRS-X-1250-100 IE3	C	S	NO	1.03	70.1%	68.0	72.650	68408	273.37	1090
CMRS-X-1250-125 IE3	C	S	NO	1.03	70.3%	68.0	87.382	72801	309.61	1160
CMRS-X-1400-50 IE3	C	S	NO	1.02	68.8%	67.6	32.226	54594	149.04	690
CMRS-X-1400-60 IE3	C	S	NO	1.02	68.7%	67.3	39.794	58550	171.42	740
CMRS-X-1400-75 IE3	C	S	NO	1.02	68.9%	67.3	48.264	62506	195.37	790
CMRS-X-1400-100 IE3	C	S	NO	1.02	69.3%	67.3	65.234	69231	239.67	875
CMRS-X-1400-125 IE3	C	S	NO	1.03	69.5%	67.3	78.161	73583	270.75	930
CMRS-X-1400-150 IE3	C	S	NO	1.03	69.6%	67.2	96.969	79121	313.04	1000
CMRS-X-1600-75 IE3	C	S	NO	1.02	71.6%	69.8	55.669	90083	162.46	680
CMRS-X-1600-100 IE3	C	S	NO	1.02	72.0%	69.9	74.299	99356	197.62	750
CMRS-X-1600-125 IE3	C	S	NO	1.02	72.2%	69.8	89.983	105980	224.85	800
CMRS-X-1600-150 IE3	C	S	NO	1.03	72.3%	69.7	111.552	113929	259.84	860
CMRS-X-1600-175 IE3	C	S	NO	1.03	72.5%	69.7	131.886	120552	290.94	910
CMRS-X-1600-220 IE3	C	S	NO	1.03	72.6%	69.6	159.398	128501	330.57	970

### Размеры, мм

**CMRS-X-350**

Модель	A	A2	B	B2	C	C1	C2	E	G	Q	H	H1	L	M	øO	X	Y
CMRS-X-350	600	705	740	886.5	816	686	130	255	181	50	450	216	400	355	14	485	407

**CMRS-X-400...500**

Модель	A	A2	B	B2	C	C1	C2	E	F	G	H	H1	L	M	øO	U	V	V1	X	Y
CMRS-X-400	655	925	815	1127	869	722	147	285	640	197	500	245	1010	27	15	140	350.5	605.5	409	463
CMRS-X-450	735	1020	915	1241.5	902	739	163	320	700	215	560	275	1010	27	15	140	350.5	605.5	409	463
CMRS-X-500	832	1100	1000	1336.5	1047	864	183	360	740	235	600	303	1050	27	18	140	364	632	489	543

Размеры, мм

CMRS-X-560...630

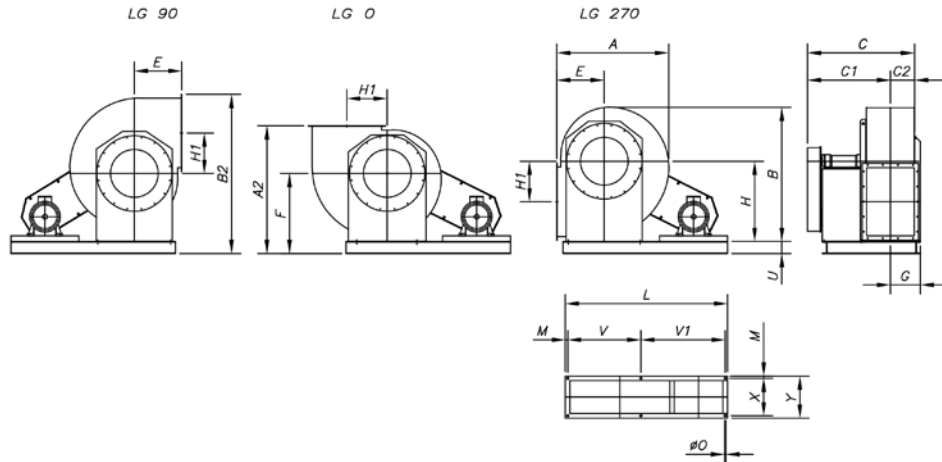

Модель	A	A2	B	B2	C	C1	C2	E	F	G	H	H1	L	M	øO	U	V	V1	X	Y
CMRS-X-560	940	1210	1126	1476.5	1127	922	205	400	810	255	670	332	1370	27	15	140	635	681	967	1021
CMRS-X-630	1052	1340	1260	1632	1183	953	230	450	890	280	750	373	1470	27	15	140	705	711	1016	1070

CMRS-X-710...1600

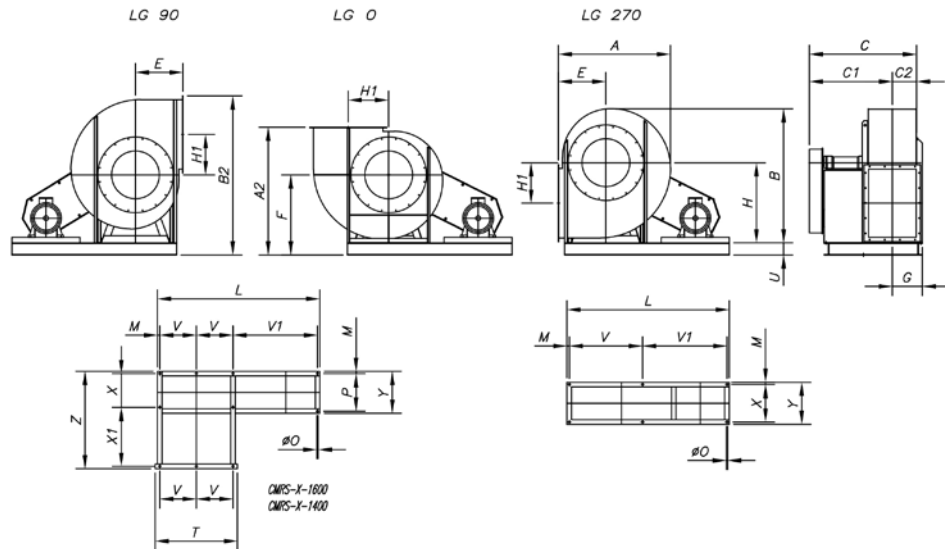

Модель	A	A2	B	B2	C	C1	C2	E	F	G	H	H1	L	M	øO	U	T	V	V1	X	x1	Y	P	Z
CMRS-X-710	1160	1490	1416	1824.5	1283	1026	257	500	990	314	850	427	1633	27	15	140	-	772	807	1151	-	1205	-	-
CMRS-X-800	1312	1455	1591	1833.5	1344	1057	287	560	895	365	950	478	1768	27	15	140	-	867	847	1245	-	1299	-	-
CMRS-X-900	1470	1620	1780	2037	1414	1092	322	630	990	399	1060	538	2013	27	15	140	-	967	992	1314	-	1368	-	-
CMRS-X-1000	1656	1820	1993	2280.5	1612	1252	360	710	1110	458	1180	607	2164	27	15	160	-	1065	1045	1468	-	1522	-	-
CMRS-X-1120	1854	2040	2222	2559	1845	1441	404	800	1240	500	1320	684	2334	27	15	180	-	1196	1084	1732	-	1786	-	-
CMRS-X-1250	2084	2310	2517	2883.5	1941	1489	452	900	1410	549	1500	770	2630	27	15	220	-	1328	1248	1829	-	1883	-	-
CMRS-X-1400	2305	2500	2815	2934.5	2270	1764	506	1000	1500	603	1700	854	3150	35	24	180	1690	725	1630	780	1152	990	920	2000
CMRS-X-1600	2655	2800	3145	3262.5	2580	1746	568	1120	1680	685	1900	956	3340	35	28	180	1950	820	1120	920	1305	990	920	2295

## Размеры, мм

### Выпускной и впускной патрубki

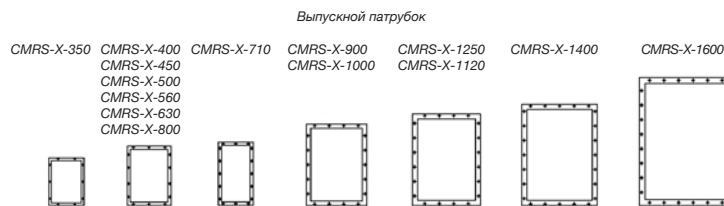
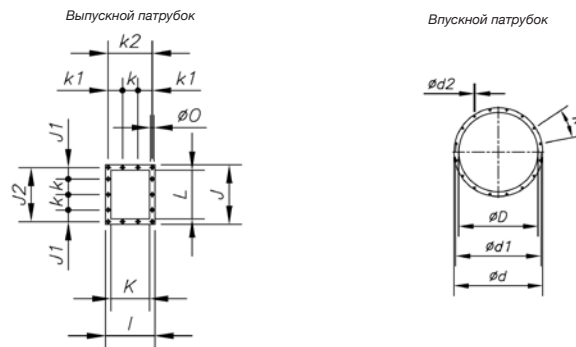

Модель	$\varnothing D^*$	$\varnothing d$	$\varnothing d1$	$\varnothing d2$	N	I	J	J1	J2	K	k	k1	k2	L	$\varnothing O$
CMRS-X-350	360	440	405	10	8x45°	336	441	77.5	405	256	125	87.5	300	361	12
CMRS-X-400	405	485	448	10	12x30°	368	484	36.5	448	288	125	41	332	404	12
CMRS-X-450	455	535	497	10	12x30°	402	533	61	497	322	125	58	366	453	12
CMRS-X-500	505	585	551	10	12x30°	441	587	88	551	361	125	77.5	405	507	12
CMRS-X-560	565	665	629	10	12x30°	504	669	74.5	629	404	160	72	464	569	14
CMRS-X-630	635	735	698	12	12x30°	553	738	109	698	453	160	96.5	513	638	14
CMRS-X-710	715	815	775	12	16x22°30'	607	815	67.5	775	507	160	123.5	567	715	14
CMRS-X-800	805	905	861	12	16x22°30'	689	921	135.5	871	569	200	119.5	639	801	14
CMRS-X-900	905	1005	958	12	16x22°30'	758	1018	84	968	638	200	54	708	898	14
CMRS-X-1000	1007	1107	1067	12	24x15°	835	1127	138.5	1077	715	200	92.5	785	1007	14
CMRS-X-1120	1130	1250	1200	12	24x15°	941	1270	105	1210	801	200	140.5	881	1130	18
CMRS-X-1250	1260	1380	1337	12	24x15°	1038	1407	173.5	1347	898	200	189	978	1267	18
CMRS-X-1400	1410	1530	1491	10	32x11°15'	1147	1561	150.5	1501	1007	200	143.5	1087	1421	18
CMRS-X-1600	1610	1730	1663	12	32x11°15'	1290	1753	141.5	1683	1130	200	110	1220	1593	22

\* Рекомендованный номинальный диаметр трубы

## Ориентация

Стандартная поставка LG 270.

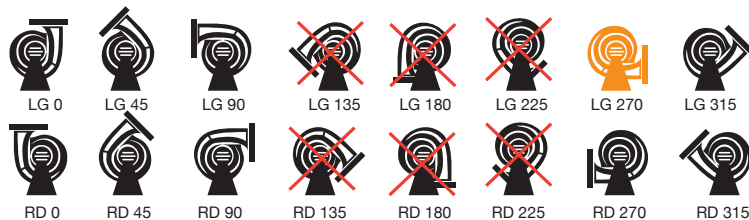

## Принадлежности

См. раздел о принадлежностях.

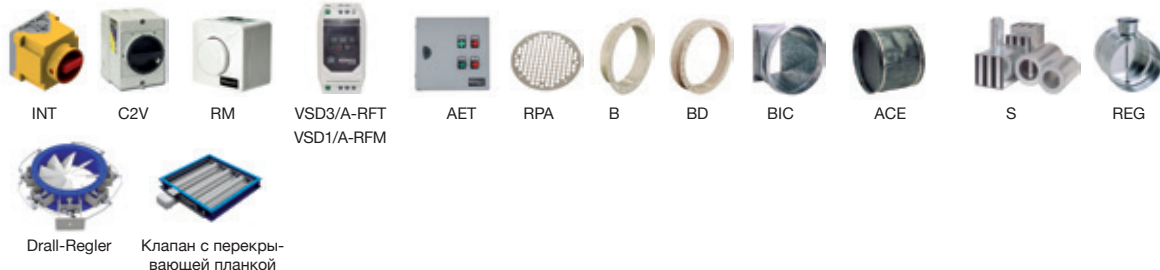

**Кривые характеристик**

Q= Расход воздуха в м³/ч, м³/с и фут3/мин.

Pe= Статическое давление в мм H₂O, Па и дюйм вод. ст.

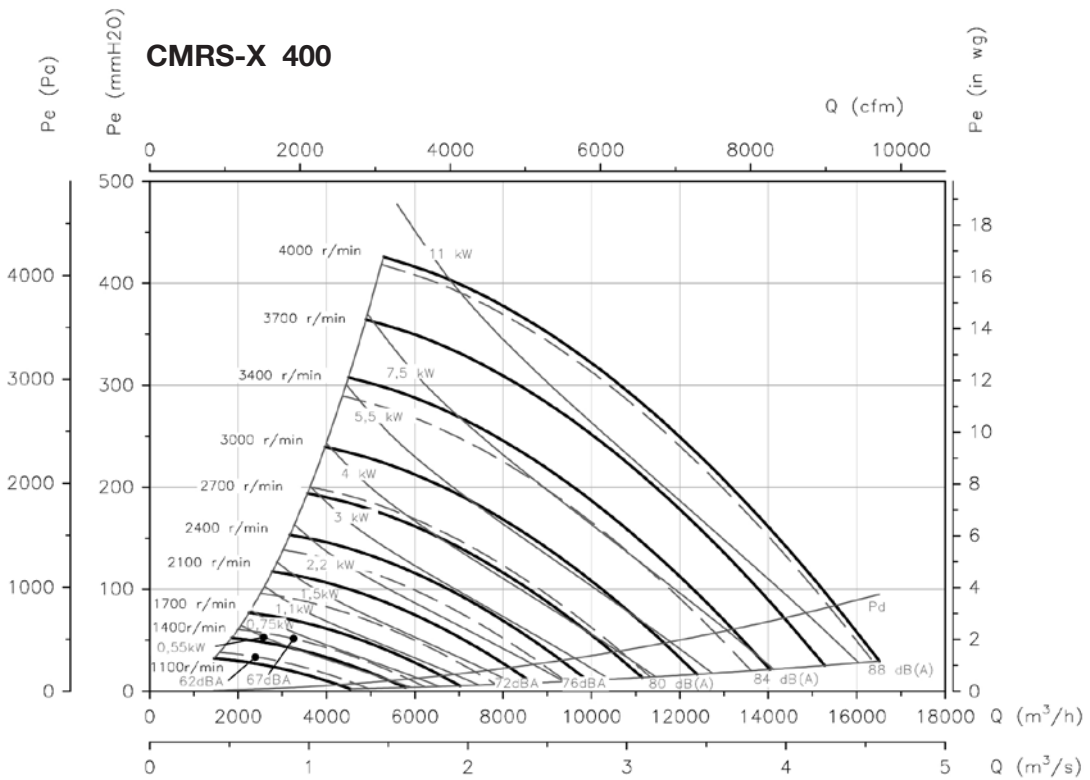
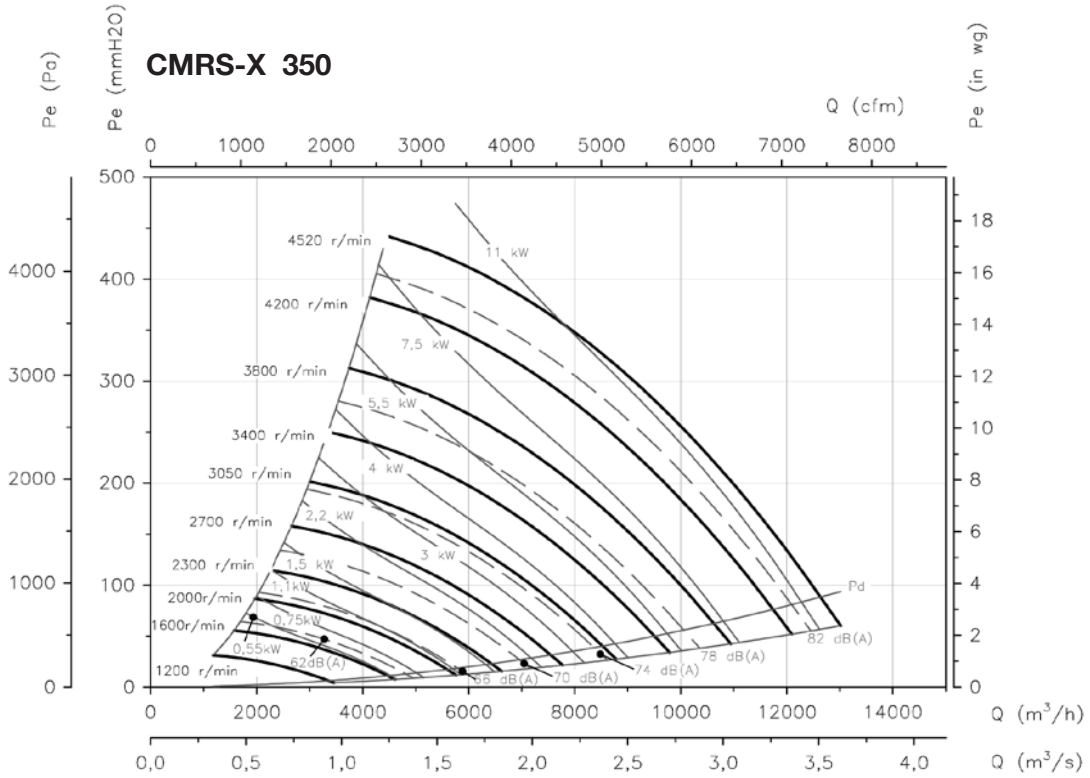



**Кривые характеристик**

Q= Расход воздуха в м³/ч, м³/с и фут3/мин.

Pe= Статическое давление в мм H₂O, Па и дюйм вод. ст.

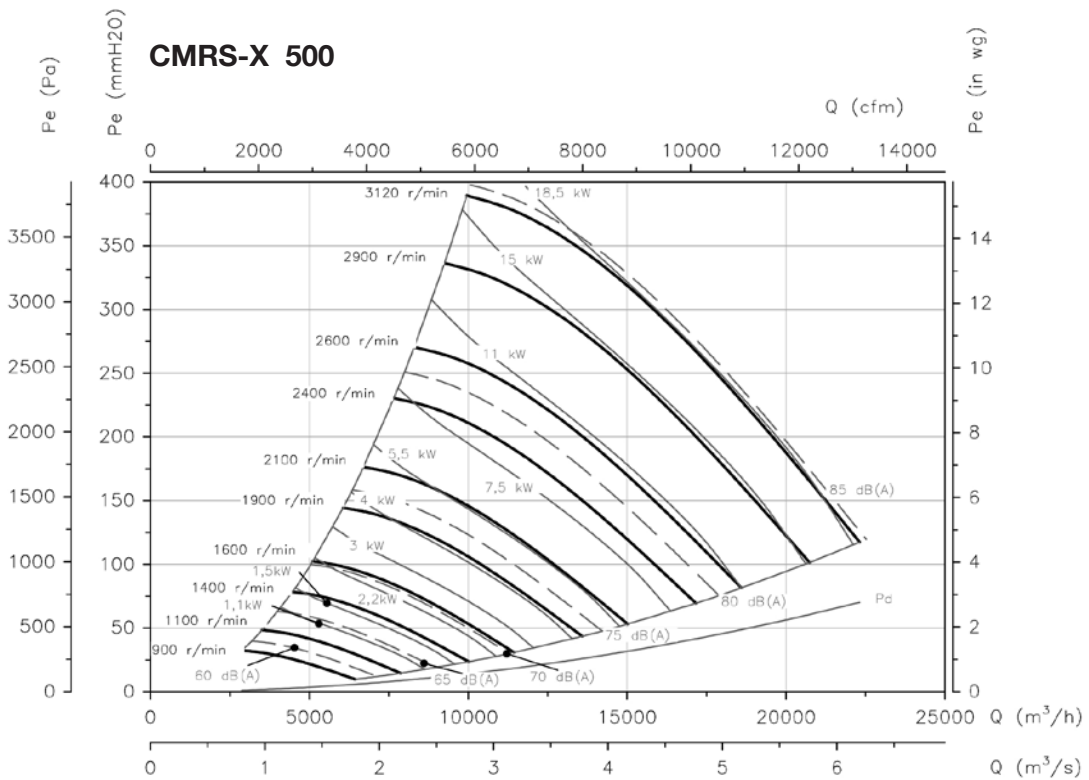
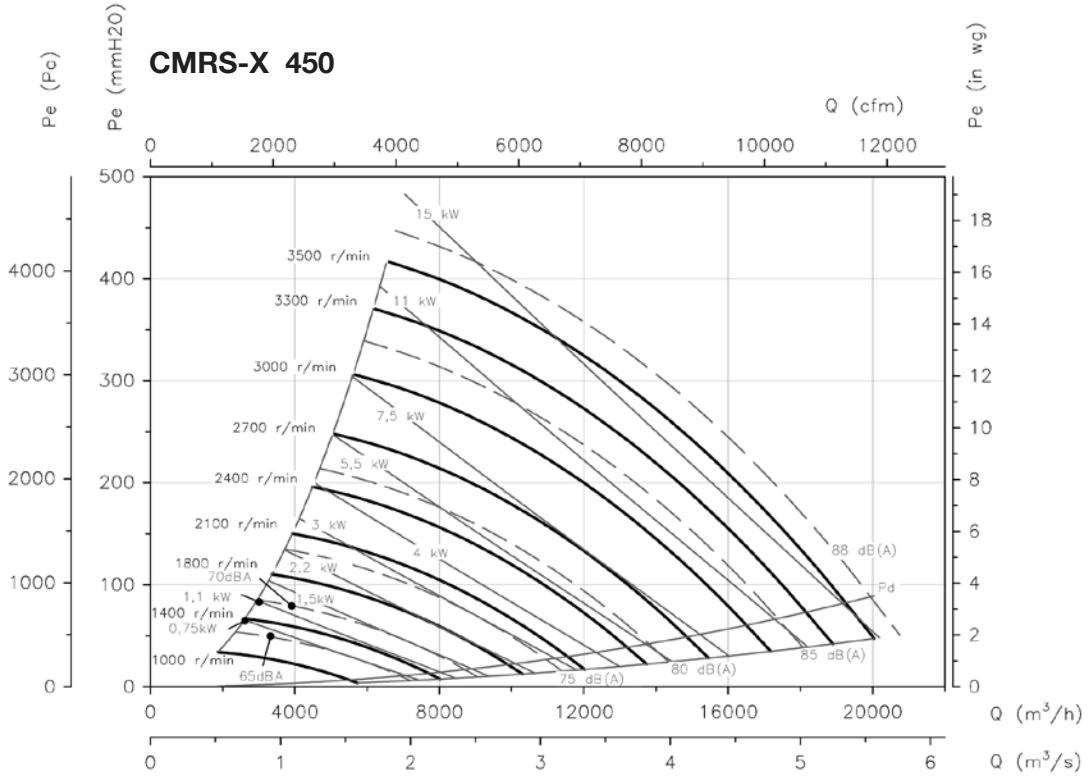

**Кривые характеристик**

Q= Расход воздуха в м³/ч, м³/с и фут3/мин.

Pe= Статическое давление в мм H₂O, Па и дюйм вод. ст.

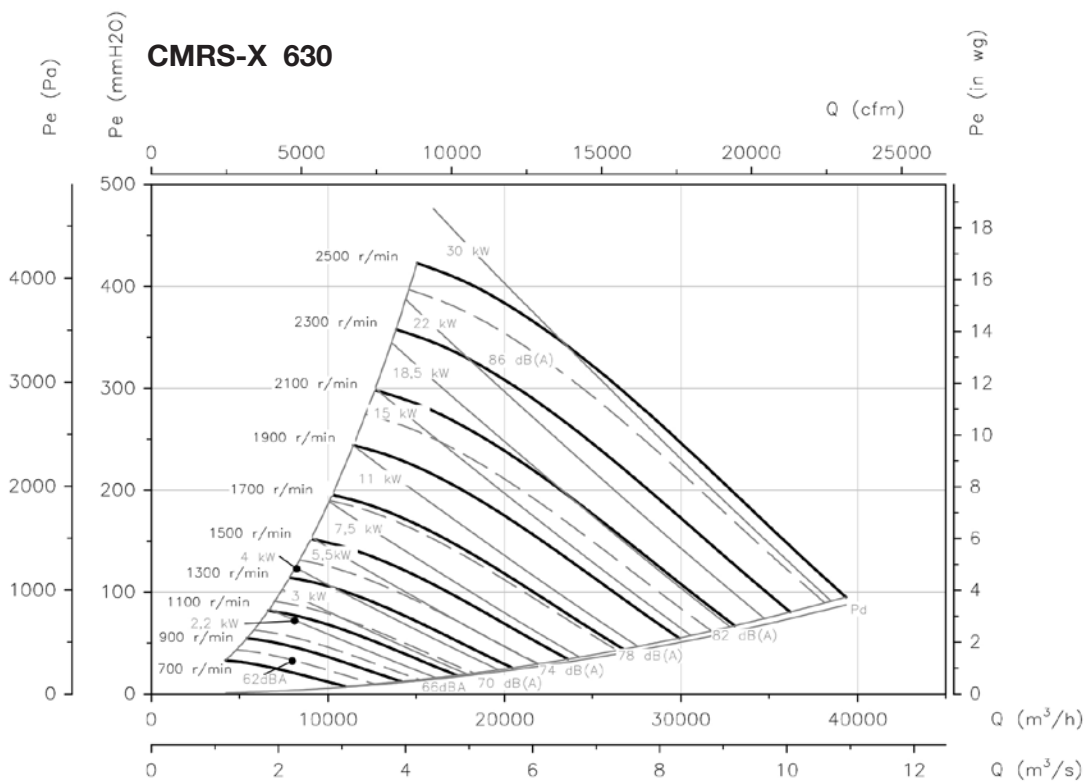
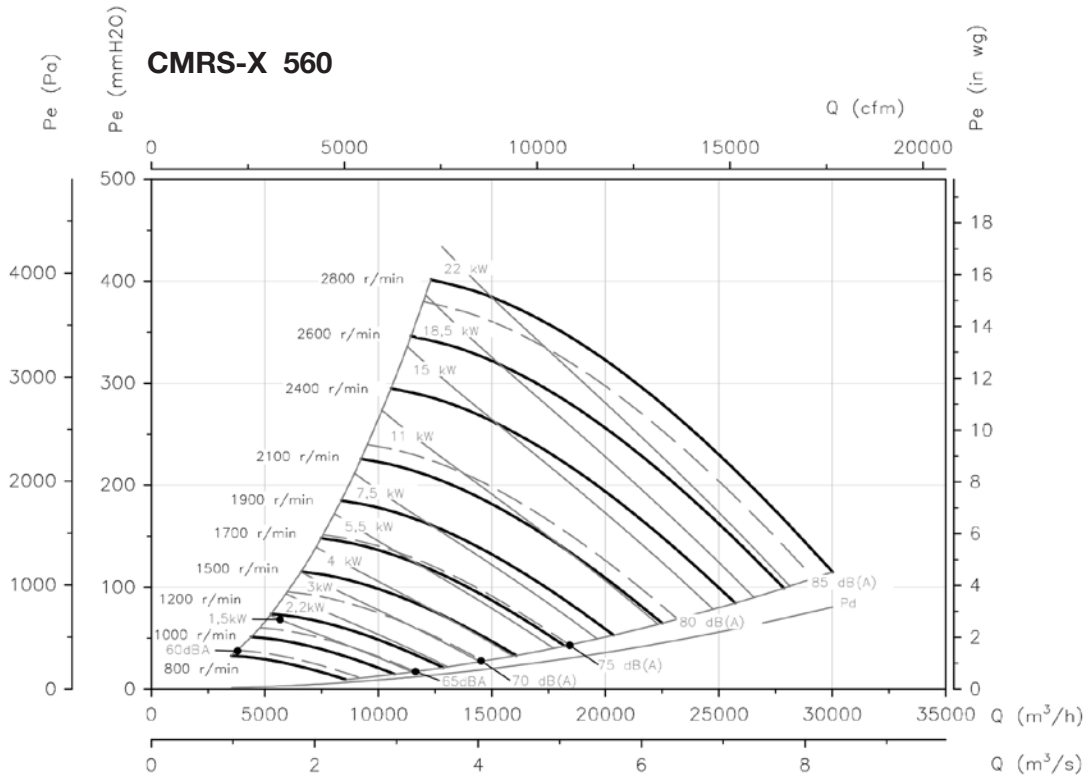

**Кривые характеристик**

Q= Расход воздуха в м³/ч, м³/с и фут3/мин.

Pe= Статическое давление в мм H₂O, Па и дюйм вод. ст.

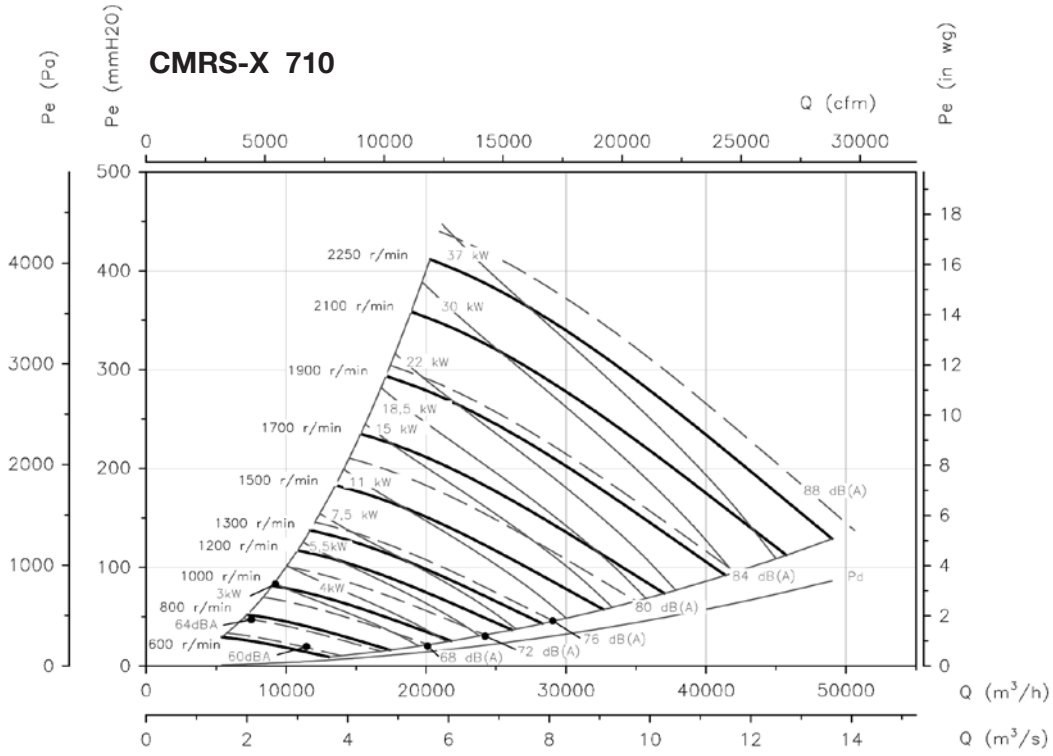

### CMRS-X 800

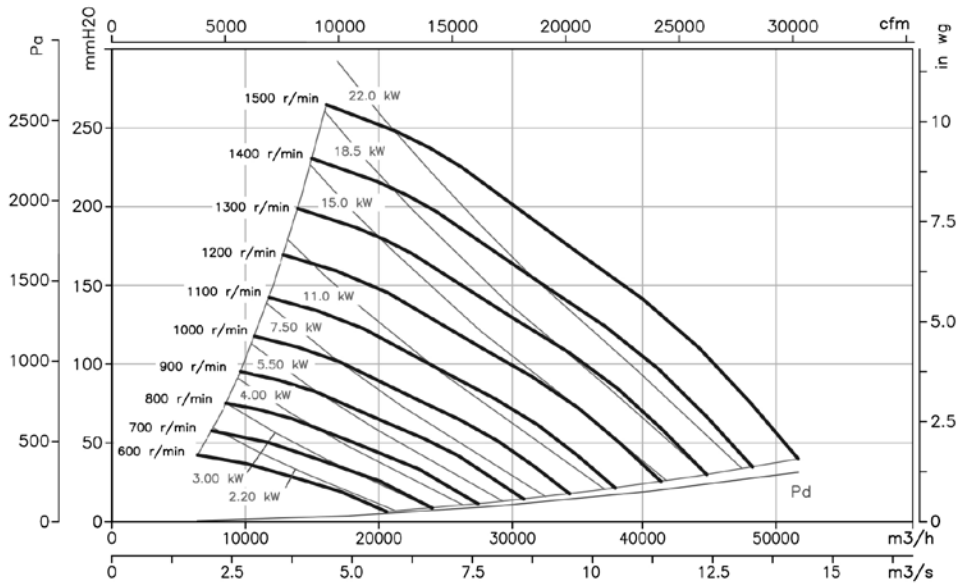

**Кривые характеристик**

Q= Расход воздуха в м<sup>3</sup>/ч, м<sup>3</sup>/с и фут3/мин.

Pe= Статическое давление в мм H<sub>2</sub>O, Па и дюйм вод. ст.

**CMRS-X 900**

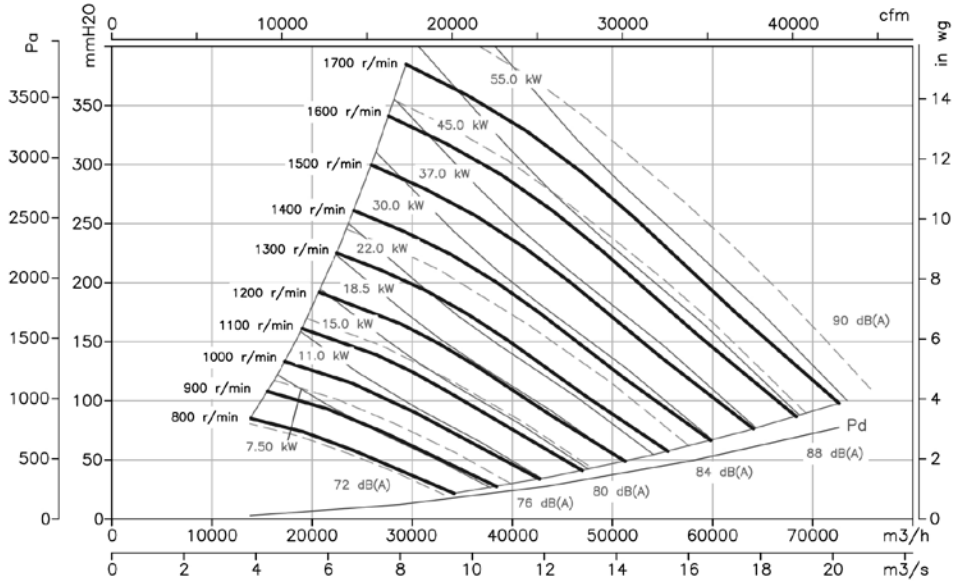

**CMRS-X 1000**

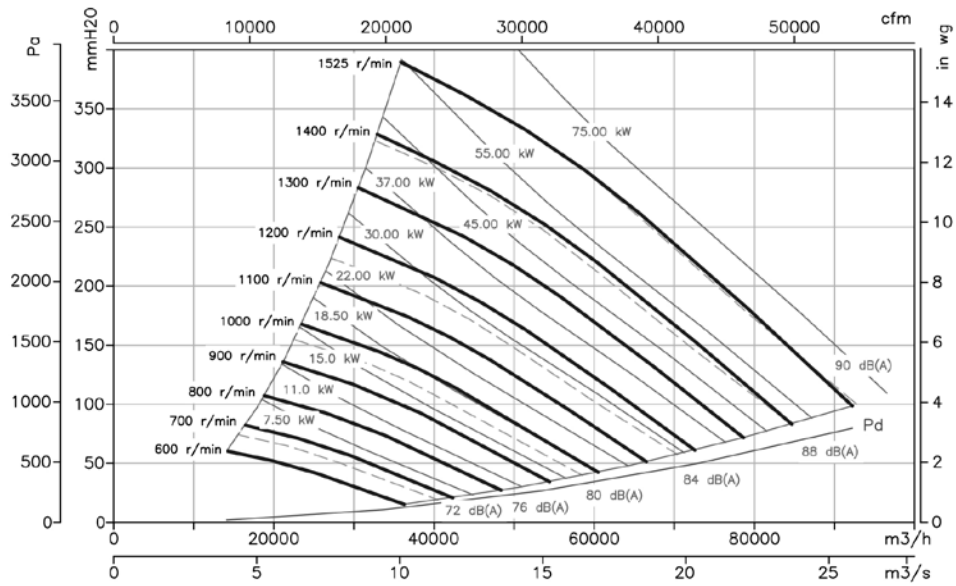

**Кривые характеристик**

Q= Расход воздуха в м³/ч, м³/с и фут³/мин.

Pe= Статическое давление в мм H₂O, Па и дюйм вод. ст.

**CMRS-X 1120**

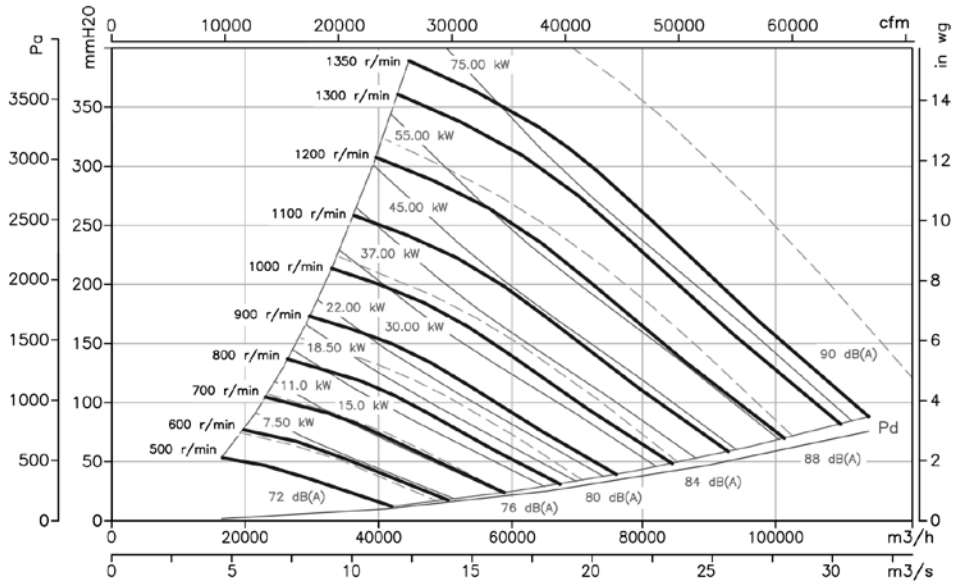

**CMRS-X 1250**

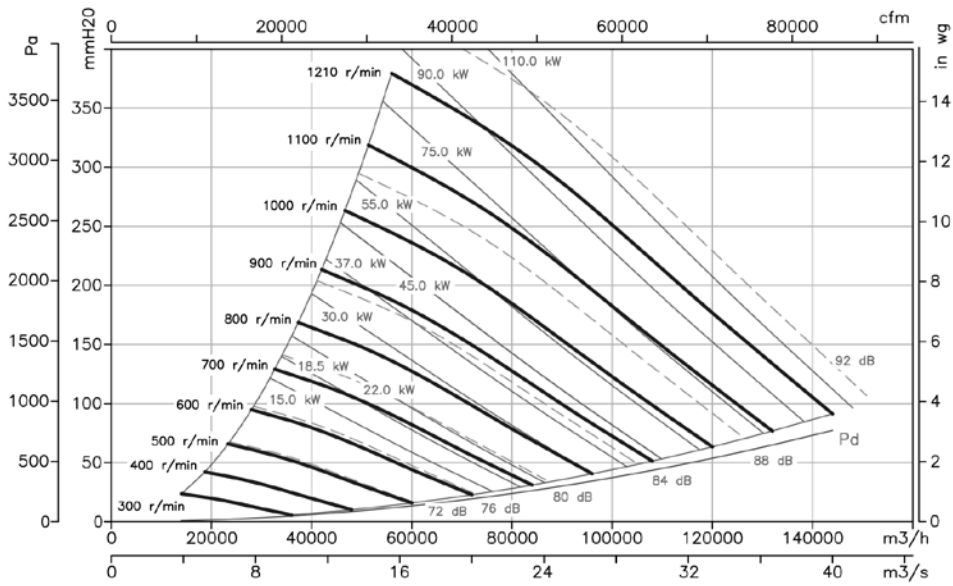

**Кривые характеристик**

Q= Расход воздуха в м³/ч, м³/с и фут3/мин.

Pe= Статическое давление в мм H₂O, Па и дюйм вод. ст.

**CMRS-X 1400**

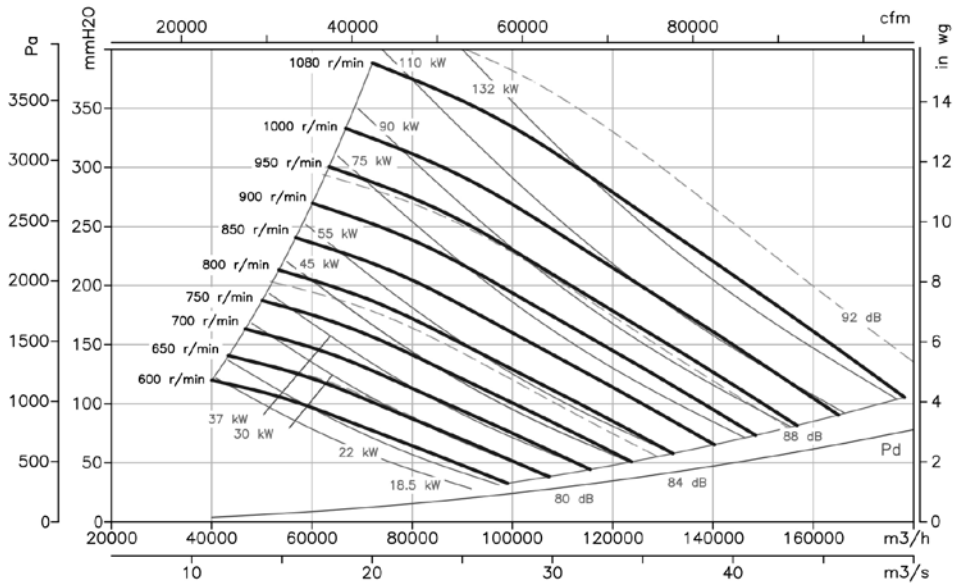

**CMRS-X 1600**

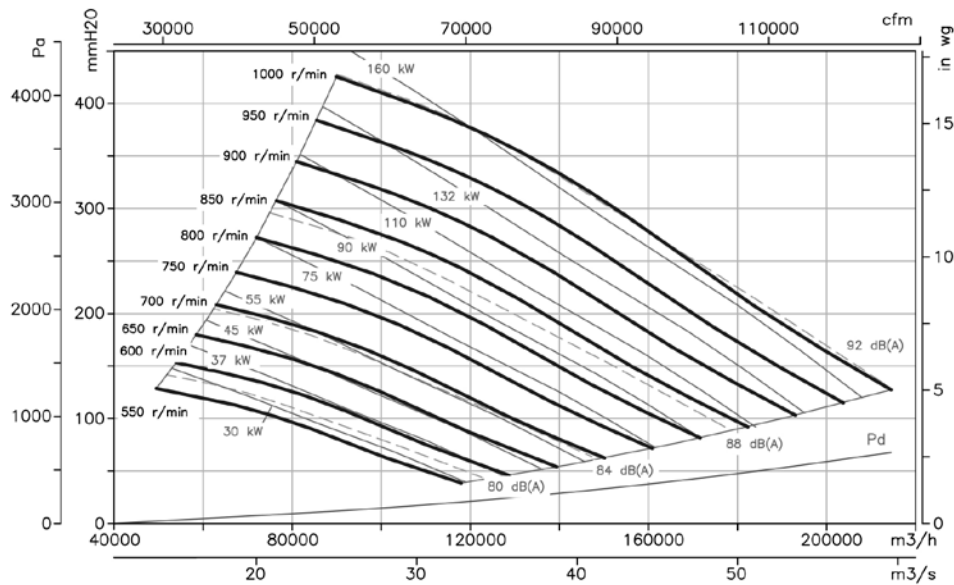

# CASB



## Центробежные вентиляторы высокого давления, одностороннего всасывания, высокопрочные, корпус и крыльчатка из листовой стали.



### Вентилятор:

- Корпус из листовой стали.
- Крыльчатка с загнутыми назад лопатками из высокопрочной листовой стали; для перемещения чистого воздуха, воздуха с малым содержанием пыли или взвешенных частиц
- Двигатель непосредственно присоединен

### Двигатель:

- Двигатели с классом энергоэффективности IE3 для мощностей 7,5 кВт или выше, за исключением однофазных, 2 скорости и 8 полюсов.
- Двигатели класса F с шарикоподшипниками, степень защиты IP55.
- Трехфазные 230/400В – 50Гц (до 4 кВт) и 400/690В – 50Гц (выше 4 кВт).
- Максимальная температура перемещаемого воздуха: -25 °C + 120 °C.

### Покрытие:

- Антикоррозионное на основе полиэфирной смолы (полимеризация при 190°C), после предварительного обезжиривания с помощью нанотехнологической бесфосфатной обработки.

### Под заказ:

- Специальные обмотки для различного напряжения.
- Вентилятор может перемещать воздух температурой до 250°C.
- Вентилятор из нержавеющей стали.
- Сертификат АТЕХ, категория 2.
- Двигатели с классом энергоэффективности IE2 и IE3 любой мощности.
- эластичная муфта системы 8.

### Код заказа



### Технические характеристики

Модель	Скорость (об/мин)	Предельно допустимая сила тока (А)			Установленная мощность (кВт)	Макс. поток (м³/ч)	Уровень звукового давления дБ(А)	Прибл. вес (кг)	According Erp
		230 В	400 В	690 В					
CASB-350-2T-3	2860	7.75	4.48		2.20	3950	70	68	2015
CASB-400-2T-5.5	2880	13.30	7.63		4.00	5550	74	105	2015
CASB-450-2T-10 IE3	2935		13.90	8.06	7.50	7900	77	150	2015
CASB-500-2T-15 IE3	2950		20.10	11.70	11.00	10800	80	230	2015
CASB-500-4T-1.5	1420	4.33	2.50		1.10	5020	62	129	2015
CASB-560-2T-20 IE3	2950		27.10	15.70	15.00	13750	83	282	2015
CASB-560-2T-25 IE3	2950		33.30	19.30	18.50	15900	83	292	2015
CASB-560-4T-3	1445	8.36	4.83		2.20	7800	65	138	2015
CASB-630-2T-40 IE3	2965		53.50	31.00	30.00	19450	86	382	2015
CASB-630-2T-50 IE3	2965		65.60	38.00	37.00	22700	88	392	2015
CASB-630-4T-5.5	1460		10.60	6.10	5.50	10900	71	221	2015
CASB-710-4T-7.5	1460		10.60	6.10	5.50	13000	71	272	2015
CASB-710-4T-10 IE3	1465		13.90	8.06	7.50	15300	73	281	2015
CASB-800-4T-15 IE3	1470		20.70	12.00	11.00	19300	76	421	2015
CASB-800-4T-20 IE3	1470		28.40	16.50	15.00	22450	76	396	2015
CASB-800-6T-5.5	960	16.50	9.46		4.00	13700	66	337	2015
CASB-900-4T-30 IE3	1470		40.90	23.70	22.00	27550	78	581	2015
CASB-900-4T-40 IE3	1480		56.10	32.50	30.00	31800	79	672	2015
CASB-900-6T-10 IE3	975		14.70	8.52	7.50	19550	68	486	2015
CASB-1000-4T-50 IE3	1480		65.60	38.00	37.00	38600	82	752	2015
CASB-1000-4T-60 IE3	1480		79.40	46.00	45.00	42900	84	759	2015

**Технические характеристики**

Модель	Скорость (об/мин)	Предельно допустимая сила тока (А)			Установленная мощность (кВт)	Макс. поток (м³/ч)	Уровень звукового давления дБ(А)	Прибл. вес (кг)	According Erp
		230 В	400 В	690 В					
CASB-1000-6T-15 IE3	975	21.50	12.50	11.00	26750	73	614	2015	
CASB-1000-6T-20 IE3	975	28.00	16.20	15.00	29700	73	640	2015	
CASB-1120-4T-75 IE3	1480	96.90	56.20	55.00	55100	86	1143	2015	
CASB-1120-4T-100 IE3	1485	130.00	75.40	75.00	63050	86	1215	2015	
CASB-1120-6T-25 IE3	980	35.20	20.40	18.50	38000	76	969	2015	
CASB-1120-6T-30 IE3	980	41.70	24.20	22.00	41600	77	991	2015	
CASB-1250-4T-150 IE3	1490	192.00	111.00	110.00	78600	89	1466	2015	
CASB-1250-4T-175 IE3	1490	230.00	133.00	132.00	87500	90	1537	2015	
CASB-1250-6T-40 IE3	985	54.20	31.40	30.00	51550	79	1222	2015	
CASB-1250-6T-50 IE3	985	66.60	38.60	37.00	57400	79	1319	2015	
CASB-1400-6T-60 IE3	990	83.40	48.30	45.00	64350	81	1829	2015	
CASB-1400-6T-100 IE3	990	136.00	78.80	75.00	85800	83	1951	2015	



**Erp. Характеристики при максимальном КПД**

<b>MC</b>	Категория измерения	<b>ηe [%]</b>	КПД
<b>EC</b>	Категория энергоэффективности	<b>N</b>	Степень энергоэффективности
<b>S</b>	Статическая	<b>[кВт]</b>	Электрическая мощность
<b>T</b>	Полная	<b>[м³/ч]</b>	Расход воздуха
<b>VSD</b>	Регулятор скорости	<b>[мм H₂O]</b>	Статическое или полное давление
<b>SR</b>	Удельный коэффициент	<b>[об/мин]</b>	Скорость

Модель	MC	EC	VSD	SR	ηe [%]	N	[кВт]	[м³/ч]	[мм H₂O]	[об/мин]
CASB-350-2T-3	B	T	NO	1,02	60,7%	67,3	2,32	3006	171,40	2878
CASB-400-2T-5.5	B	T	NO	1,02	64,2%	68,7	3,75	3826	230,96	2903
CASB-450-2T-10 IE3	B	T	NO	1,03	68,7%	70,4	6,90	6156	282,49	2946
CASB-500-2T-15 IE3	B	T	NO	1,03	73,0%	72,9	11,58	9875	314,16	2951
CASB-500-4T-1.5	B	T	NO	1,01	63,8%	73,0	1,33	4592	67,93	1421
CASB-560-2T-20 IE3	B	T	NO	1,03	71,7%	71,3	15,61	11911	344,81	2952
CASB-560-2T-25 IE3	B	T	NO	1,04	73,2%	72,5	19,29	12502	414,47	2951
CASB-560-4T-3	B	T	NO	1,01	66,0%	72,3	2,52	6126	99,51	1447
CASB-630-2T-40 IE3	B	T	NO	1,05	71,0%	70,0	27,66	15475	465,88	2970
CASB-630-2T-50 IE3	B	T	NO	1,05	71,7%	70,4	33,90	16822	530,04	2970
CASB-630-4T-5.5	B	T	NO	1,01	65,9%	70,1	3,95	7990	119,59	1448
CASB-710-4T-7.5	B	T	NO	1,01	66,6%	69,7	5,05	9150	134,76	1468
CASB-710-4T-10 IE3	B	T	NO	1,01	70,2%	72,2	6,44	11028	150,27	1473
CASB-800-4T-15 IE3	B	T	NO	1,02	72,0%	72,1	10,33	15811	172,74	1474
CASB-800-4T-20 IE3	B	T	NO	1,02	74,3%	74,0	14,38	17743	221,10	1473
CASB-800-6T-5.5	B	T	NO	1,01	66,4%	70,6	4,01	11226	87,08	966
CASB-900-4T-30 IE3	B	T	NO	1,03	76,2%	75,4	21,53	22394	268,67	1473
CASB-900-4T-40 IE3	B	T	NO	1,03	74,9%	73,9	26,17	23547	305,41	1484
CASB-900-6T-10 IE3	B	T	NO	1,01	73,8%	74,8	7,95	15900	135,44	976
CASB-1000-4T-50 IE3	B	T	NO	1,03	74,8%	73,7	30,82	26615	318,03	1484
CASB-1000-4T-60 IE3	B	T	NO	1,03	78,3%	76,8	42,81	34463	356,87	1482
CASB-1000-6T-15 IE3	B	T	NO	1,01	72,2%	72,2	10,64	18444	152,73	978
CASB-1000-6T-20 IE3	B	T	NO	1,02	76,0%	75,6	14,62	23848	170,89	978
CASB-1120-4T-75 IE3	B	T	NO	1,04	82,0%	80,4	46,38	31367	444,85	1484
CASB-1120-4T-100 IE3	B	T	NO	1,04	76,9%	74,7	76,43	50764	424,80	1485
CASB-1120-6T-25 IE3	B	T	NO	1,02	79,6%	79,1	15,70	21643	211,79	984
CASB-1120-6T-30 IE3	B	T	NO	1,02	74,7%	73,9	22,61	33505	185,04	981
CASB-1250-4T-150 IE3	B	T	NO	1,05	77,9%	75,4	99,42	54704	519,41	1491
CASB-1250-4T-175 IE3	B	T	NO	1,06	78,0%	75,2	130,19	65064	572,53	1490
CASB-1250-6T-40 IE3	B	T	NO	1,02	76,0%	74,9	28,75	35886	223,52	986
CASB-1250-6T-50 IE3	B	T	NO	1,02	76,5%	75,1	37,63	43240	244,32	986
CASB-1400-6T-60 IE3	B	T	NO	1,03	75,6%	74,1	41,26	42249	270,82	991
CASB-1400-6T-100 IE3	B	T	NO	1,03	77,7%	75,6	67,97	59732	324,35	991

## Размеры, мм

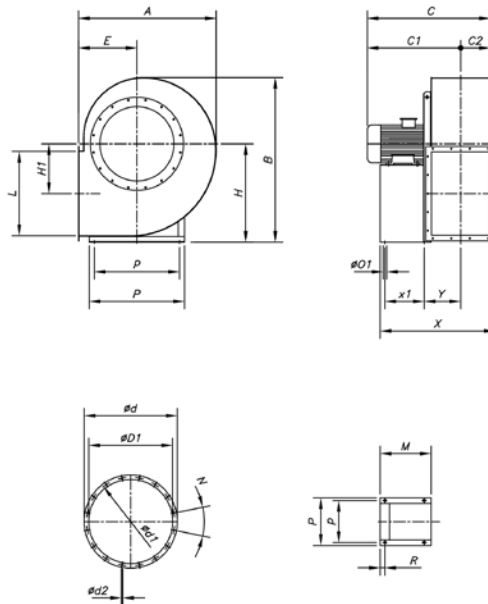
## CASB-350...500



Модель	A	B	C	C1	C2	ØD1	Ød	Ød1	Ød2	N	E	H	H1	L	M	R	ØD1	P	p	X	x1	Y
CASB-350-2T-3	600	740	530	415	115	285	365	332	10	8X45°	255	450	253	288	225	37	10	260	234	479	133	162
CASB-400-2T-5.5	655	815	630	503	127	320	400	366	12	8X45°	285	500	286	322	280	53	12	324	289	556	197	148
CASB-450-2T-10	735	915	670	530	140	360	440	405	12	8X45°	320	560	321	361	320	43	12	372	337	622	237	171
CASB-500-2T-15	832	1000	830	671	159	405	485	448	12	12x30°	360	600	355	404	435	48	14	440	395	771	337	198
CASB-500-4T-1.5	832	1000	580	421	159	405	485	448	12	12x30°	360	600	355	404	225	47	10	260	234	561	133	203

## CASB-560...630

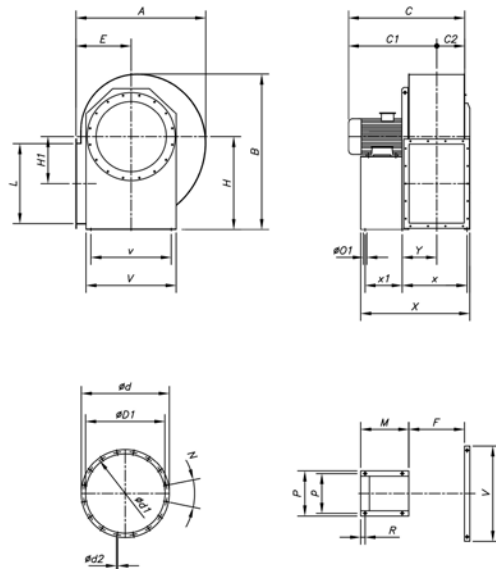

Модель	A	B	C	C1	C2	ØD1	Ød	Ød1	Ød2	N	E	H	H1	L	F	M	R	ØD1	P	p	V	v	X	x	x1	Y
CASB-560-2T-20	940	1126	830	650	180	455	535	497	12	12x30°	400	670	390	453	332	435	48	14	440	395	692	632	790	410	337	215
CASB-560-2T-25	940	1126	830	650	180	455	535	497	12	12x30°	400	670	390	453	332	435	48	14	440	395	692	632	790	410	337	215
CASB-560-4T-3	940	1126	655	475	180	455	535	497	12	12x30°	400	670	390	453	332	280	53	12	324	289	692	632	625	390	197	195
CASB-630-2T-40	1052	1260	1030	830	200	505	585	551	13	12x30°	450	750	439	507	361	500	39	20	568	506	762	702	914	475	381	265
CASB-630-2T-50	1052	1260	1030	830	200	505	585	551	13	12x30°	450	750	439	507	361	500	39	20	568	506	762	702	914	475	381	265
CASB-630-4T-5.5	1052	1260	725	525	200	505	585	551	13	12x30°	450	750	439	507	361	280	53	14	324	289	762	702	664	430	197	215

Размеры, мм

CASB-710...1400

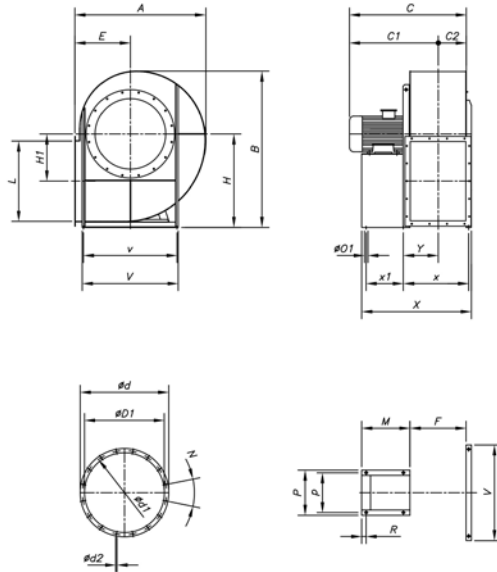

Модель	A	B	C	C1	C2	ØD1	Ød	Ød1	Ød2	N	E	H	H1	L	F	M	R	ØO1	P	p	V	v	X	x	x1	Y
CASB-710-4T-7.5	1189	1416	830	609	221	565	665	629	13	12x30°	500	850	500	569	404	320	59	20	826	772	915	772	764	497	201	265
CASB-710-4T-10	1189	1416	816	595	221	565	665	629	13	12x30°	500	850	500	569	404	320	59	20	826	772	915	772	764	497	201	265
CASB-800-4T-15	1340	1591	880	634	246	635	735	698	15	12x30°	560	950	560	638	453	435	59	20	926	862	1045	862	948	546	315	290
CASB-800-4T-20	1340	1591	880	634	246	635	735	698	15	12x30°	560	950	560	638	453	435	59	20	926	862	1045	862	948	546	315	290
CASB-800-6T-5.5	1340	1591	860	614	246	635	735	698	15	12x30°	560	950	560	638	453	320	59	20	926	862	1045	862	833	546	201	289
CASB-900-4T-30	1500	1780	1032	755	277	715	815	775	15	16x22°30'	630	1060	630	715	507	480	59	20	1026	962	1145	962	1047	600	361	313
CASB-900-4T-40	1500	1780	1170	893	277	715	815	775	15	16x22°30'	630	1060	630	715	507	500	39	20	1026	962	1145	962	1087	600	401	316
CASB-900-6T-10	1500	1780	997	720	277	715	815	775	15	16x22°30'	630	1060	630	715	507	435	59	20	1026	962	1145	962	1047	600	316	313
CASB-1000-4T-50	1685	1993	1240	932	308	805	905	861	15	16x22°30'	710	1180	710	801	569	550	55	20	1128	1056	1255	1056	1209	657	440	339
CASB-1000-4T-60	1685	1993	1240	932	308	805	905	861	15	16x22°30'	710	1180	710	801	569	550	55	20	1128	1056	1255	1056	1209	657	440	339
CASB-1000-6T-15	1685	1993	1115	807	308	805	905	861	15	16x22°30'	710	1180	710	801	569	435	65	20	1128	1056	1255	1056	1084	657	315	339
CASB-1000-6T-20	1685	1993	1150	842	308	805	905	861	15	16x22°30'	710	1180	710	801	569	480	65	20	1128	1056	1255	1056	1129	657	360	339
CASB-1120-4T-75	1884	2222	1500	1157	343	905	1005	958	15	16x22°30'	800	1320	800	898	638	600	65	24	1268	1178	1400	1178	1428	763	475	379
CASB-1120-4T-100	1884	2222	1540	1197	343	905	1005	958	15	16x22°30'	800	1320	800	898	638	690	45	24	1268	1178	1400	1178	1428	763	565	399
CASB-1120-6T-25	1884	2222	900	557	343	905	1005	958	15	16x22°30'	800	1320	800	898	638	500	65	24	1268	1178	1400	1178	1428	763	375	379
CASB-1120-6T-30	1884	2222	910	567	343	905	1005	958	15	16x22°30'	800	1320	800	898	638	500	65	24	1268	1178	1400	1178	1428	763	375	379
CASB-1250-4T-150	2075	2505	1678	1293	385	1008	1108	1067	10	24x15°	900	1500	900	1007	770	800	50	24	1390	1300	1540	1310	1614	840	670	437
CASB-1250-4T-175	2075	2505	1678	1293	385	1008	1108	1067	10	24x15°	900	1500	900	1007	770	800	50	24	1390	1300	1540	1310	1614	840	670	437
CASB-1250-6T-40	2075	2505	1458	1073	385	1008	1108	1067	10	24x15°	900	1500	900	1007	770	550	50	24	1390	1300	1540	1310	1364	840	420	437
CASB-1250-6T-50	2075	2505	1533	1148	385	1008	1108	1067	10	24x15°	900	1500	900	1007	770	620	50	24	1390	1300	1540	1310	1434	840	490	437
CASB-1400-6T-60	2305	2815	1745	1315	430	1130	1250	1200	10	24x15°	1000	1700	1000	1130	860	740	60	24	1530	1450	1690	1450	1640	946	580	500
CASB-1400-6T-100	2305	2815	1765	1335	430	1130	1250	1200	10	24x15°	1000	1700	1000	1130	860	800	60	24	1530	1450	1690	1450	1700	946	640	500

Размеры, мм

Нагнетательное отверстие

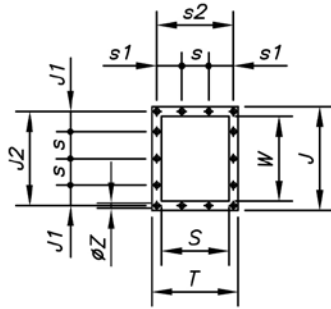

CASB-350  
CASB-400  
CASB-450

CASB-500  
CASB-560  
CASB-630  
CASB-710  
CASB-800  
CASB-1000

CASB-900

CASB-1120  
CASB-1250

CASB-1400

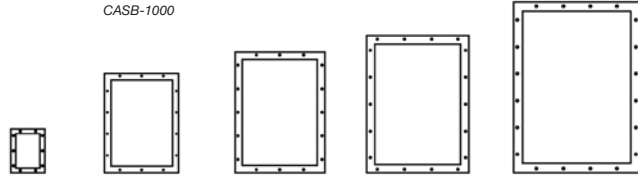

Модель	T	J	J1	J2	S	s	s1	s2	W	ØZ
CASB-350	285	368	41	332	205	125	62	249	288	12
CASB-400	309	402	58	366	229	125	74	273	322	12
CASB-450	336	441	78	405	256	125	88	300	361	12
CASB-500	368	484	37	448	288	125	41	332	404	12
CASB-560	402	533	61	497	322	125	58	366	453	12
CASB-630	441	587	88	551	361	125	78	405	507	12
CASB-710	504	669	75	629	404	160	72	464	569	14
CASB-800	553	738	109	698	453	160	97	513	638	14
CASB-900	607	815	68	775	507	160	124	567	715	14
CASB-1000	689	921	136	871	569	200	120	639	801	14
CASB-1120	758	1018	84	968	638	200	54	708	898	14
CASB-1250	835	1127	139	1077	715	200	93	785	1007	14
CASB-1400	941	1270	105	1210	801	200	141	881	1130	18

Графики рабочих характеристик

Q= Расход воздуха в м³/ч, м³/с и фут³/мин.

Pe= Статическое давление в мм H₂O, Па и дюйм вод. ст.

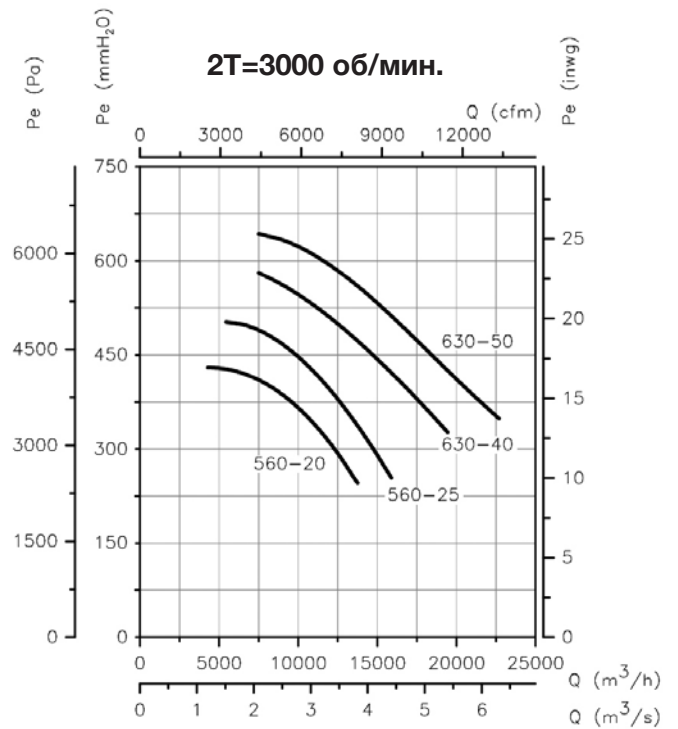
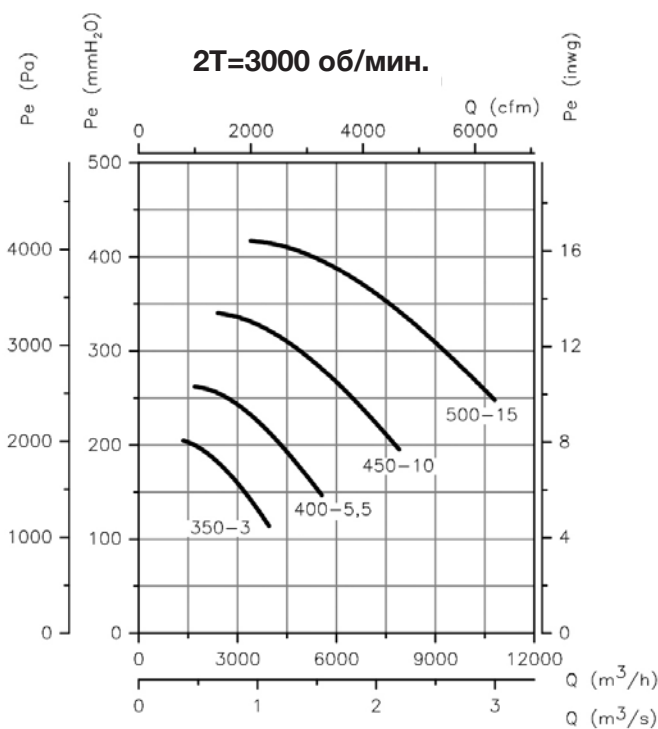

**Графики рабочих характеристик**

Q= Расход воздуха в м³/ч, м³/с и фут³/мин.

Pe= Статическое давление в мм H₂O, Па и дюйм вод. ст.

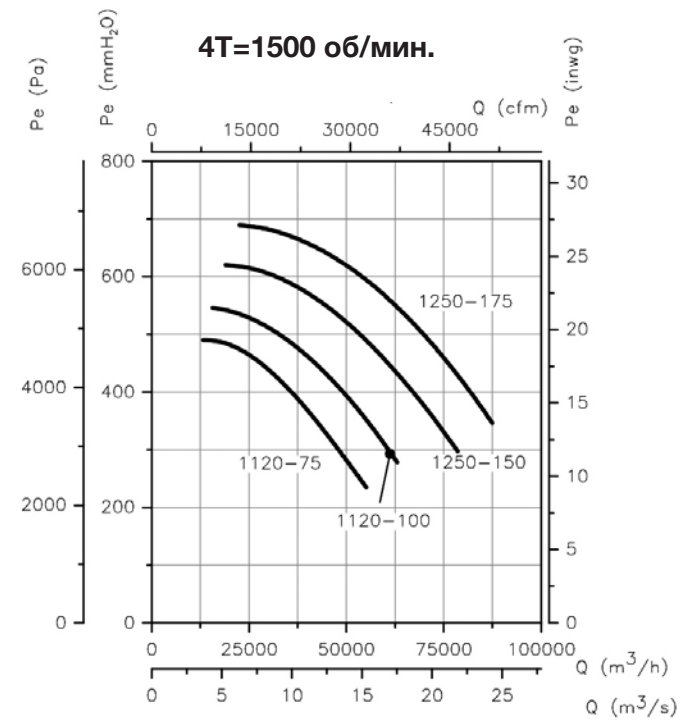
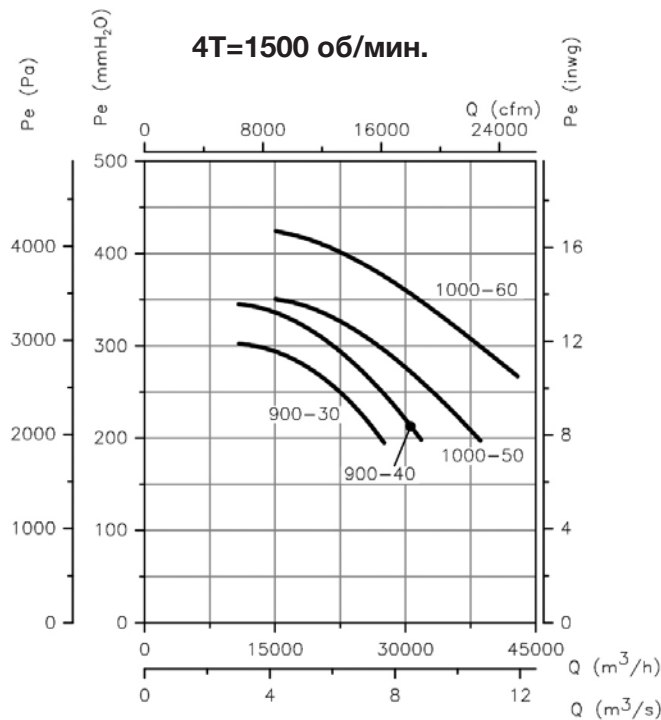
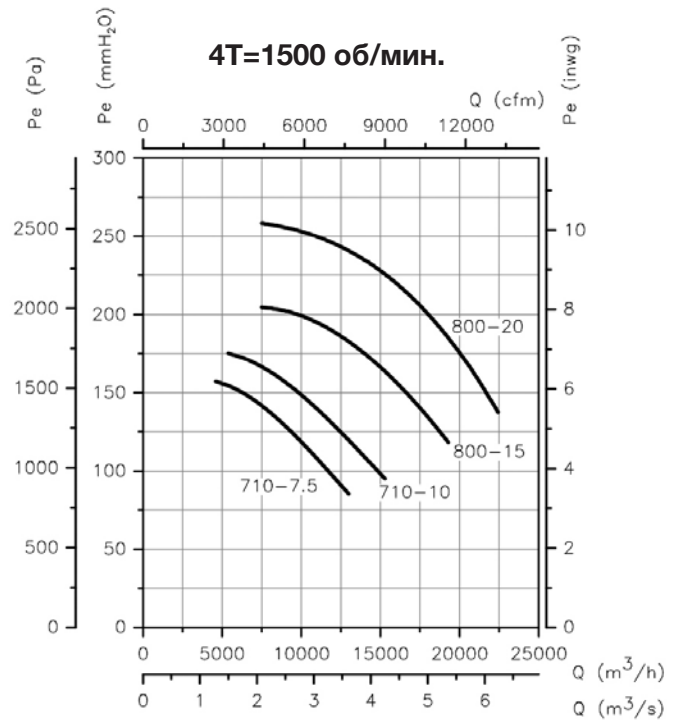
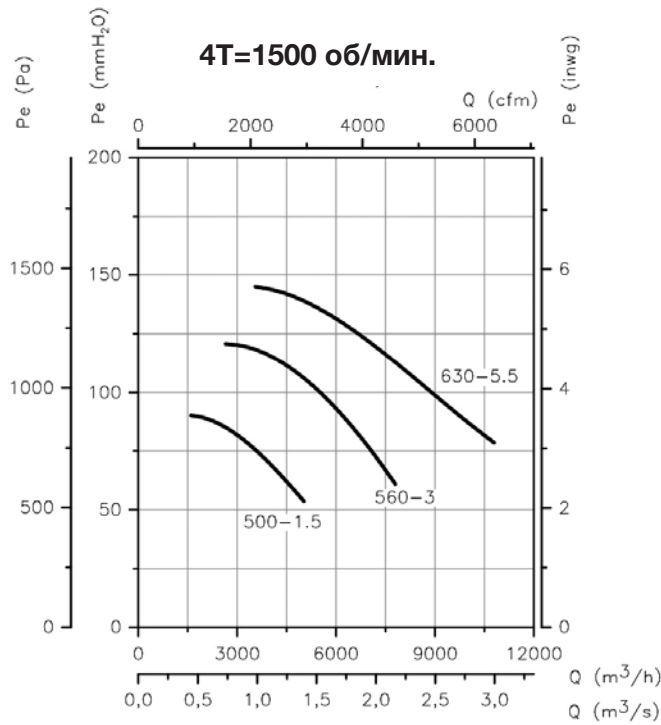

**Комплекующие детали**

См. раздел «Комплекующие детали».

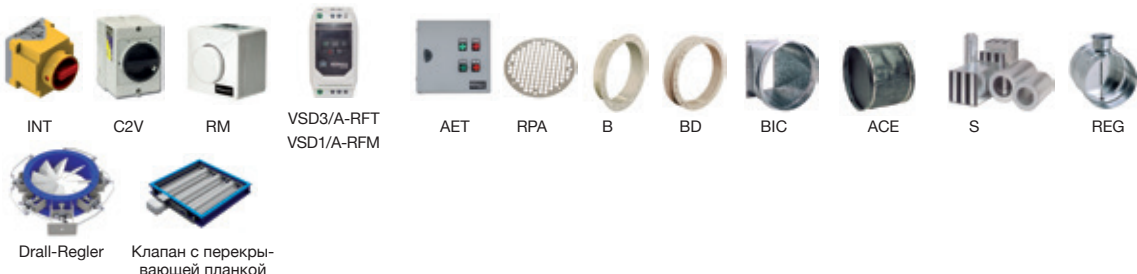

**Графики рабочих характеристик**

Q= Расход воздуха в м³/ч, м³/с и фут3/мин.

Pe= Статическое давление в мм H₂O, Па и дюйм вод. ст.

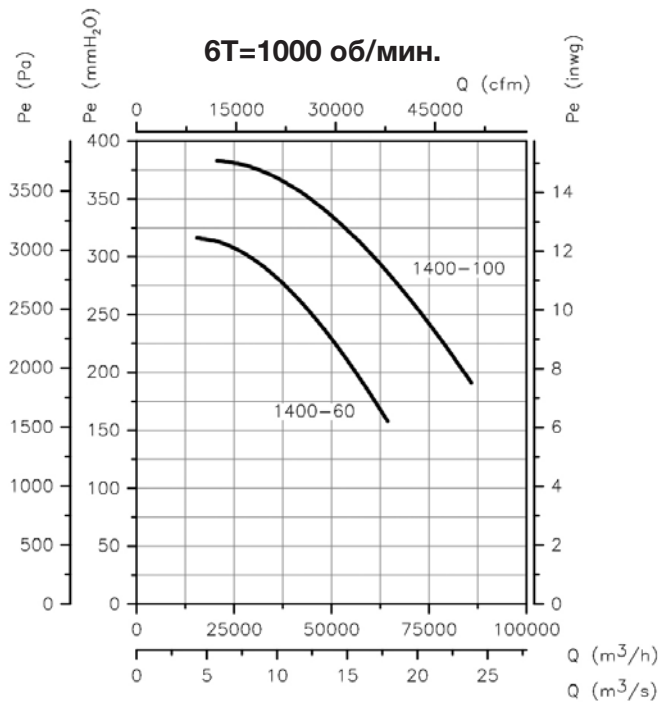
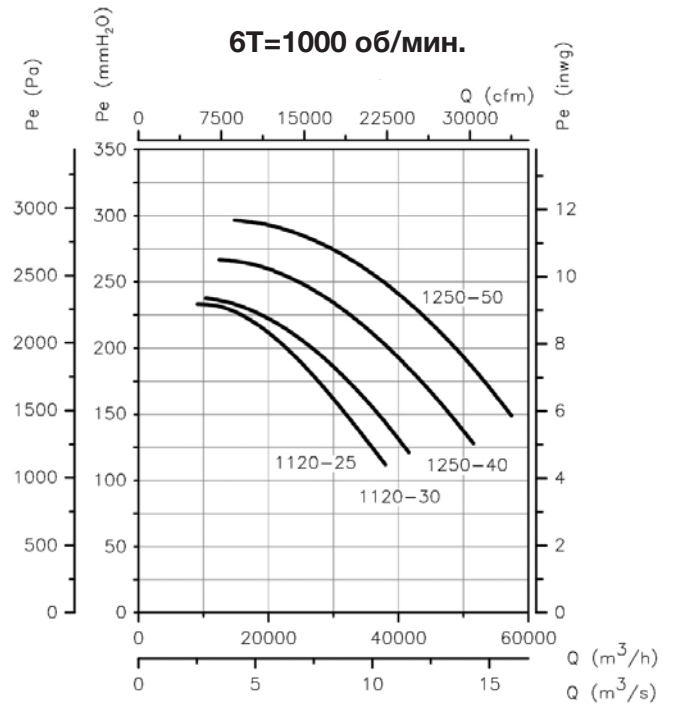
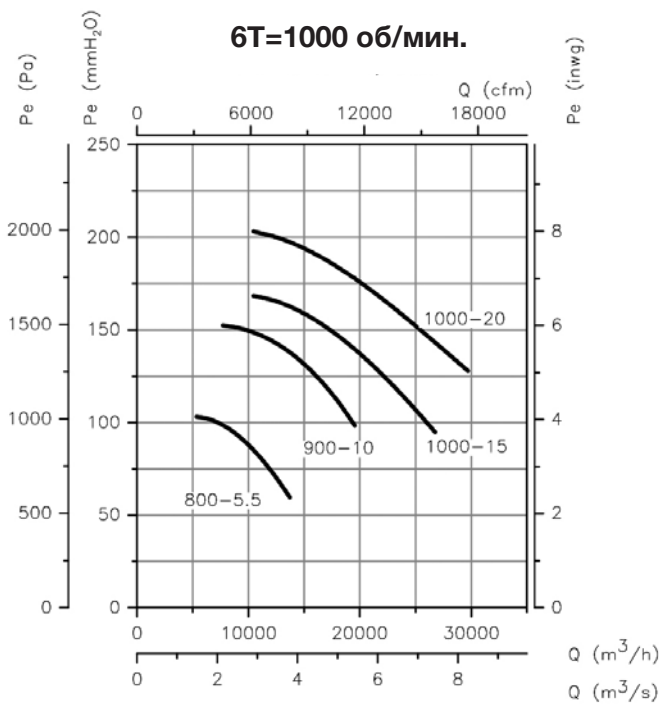

**Варианты положения**

Стандартная конфигурация LG 270, другие позиции под заказ.  
 Модели 350–630 с изменяемым положением.  
 Специальные размеры по позициям 180 и 225.  
 Модели 710–1400 с фиксированным положением.  
 Специальные размеры за исключением позиции 315.

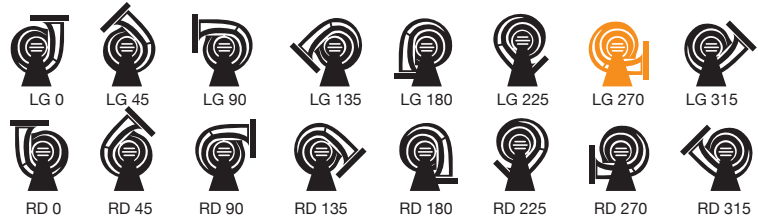

# CASB-X



**Вентиляторы среднего давления с ременным приводом, электродвигателем и стандартизированным набором шкивов, ремней и предохранительных устройств в соответствии со стандартом ISO-13857**

Вентилятор:

- корпус из листовой стали.
- крыльчатка с реактивными лопатками, изготовленная из сверхпрочной листовой стали.
- двигатель в сборе на общей станине.

Двигатель:

- двигатели с классом энергоэффективности IE3.
- двигатели класса F с шарикоподшипниками и степенью защиты оболочки IP55.
- трехфазные электродвигатели на 230/400 В, 50 Гц (до 4 кВт) и 400/690 В, 50 Гц (мощностью свыше 4 кВт).
- Максимальная температура удаляемого воздуха: от -25 до +120 °С.

полимеризующееся при 190 °С, предварительно обезжиренное нанотехнологической обработкой без фосфатов.

Под заказ:

- специальные обмотки для различных напряжений.
- вентилятор, подготовленный для воздухообмена при температуре до 250 °С.
- вентилятор из нержавеющей стали.
- категория 2 по сертификации ATEX.
- эластичная муфта системы 8.

Покрытие:

- Антикоррозионное покрытие из полиэфирной смолы,

## Артикул

**CASB-X — 710 — 100**

↓  
Вентиляторы высокого давления с ременным приводом и электродвигателем

↓  
Размер крыльчатки

↓  
Мощность двигателя (л. с.)

## Технические характеристики

Модель	Скорость (об/мин)	Максимально допустимая сила тока (А)			Установлен- ная мощность (кВт)	Максимальная величина расхода (м³/ч)	Максимальное давление (мм вод. ст.)	Прибл. (кг)	According Erp
		230 В	400 В	690 В					
CASB-X-350-1 IE3	1995	2.82	1.62		0.75	2640	100	102	2015
CASB-X-350-1.5 IE3	2270	4.07	2.34		1.10	3000	130	112	2015
CASB-X-350-2 IE3	2520	5.48	3.15		1.50	3330	160	115	2015
CASB-X-350-3 IE3	2870	7.93	4.56		2.20	3790	210	124	2015
CASB-X-350-4 IE3	3045	10.70	6.15		3.00	4020	235	130	2015
CASB-X-350-5.5 IE3	3525	13.90	8.00		4.00	4660	315	141	2015
CASB-X-350-7.5 IE3	3935		10.30	5.97	5.50	5200	390	166	2015
CASB-X-350-10 IE3	4200		13.90	8.06	7.50	5550	445	175	2015
CASB-X-400-1.5 IE3	1915	4.07	2.34		1.10	3850	110	131	2015
CASB-X-400-2 IE3	2125	5.48	3.15		1.50	4280	135	134	2015
CASB-X-400-3 IE3	2420	7.93	4.56		2.20	4870	175	143	2015
CASB-X-400-4 IE3	2695	10.70	6.15		3.00	5420	220	149	2015
CASB-X-400-5.5 IE3	2970	13.90	8.00		4.00	5980	265	160	2015
CASB-X-400-7.5 IE3	3315		10.30	5.97	5.50	6670	330	185	2015
CASB-X-400-10 IE3	3675		13.90	8.06	7.50	7390	405	194	2015
CASB-X-400-15 IE3	3900		20.90	12.10	11.00	7840	460	234	2015
CASB-X-450-2 IE3	1720	5.48	3.15		1.50	5090	120	148	2015
CASB-X-450-3 IE3	1960	7.93	4.56		2.20	5800	155	157	2015
CASB-X-450-4 IE3	2180	10.70	6.15		3.00	6440	190	163	2015
CASB-X-450-5.5 IE3	2405	13.90	8.00		4.00	7110	230	174	2015
CASB-X-450-7.5 IE3	2685		10.30	5.97	5.50	7940	290	199	2015
CASB-X-450-10 IE3	2980		13.90	8.06	7.50	8800	355	208	2015
CASB-X-450-15 IE3	3385		20.90	12.10	11.00	10000	460	248	2015
CASB-X-450-20 IE3	3650		27.90	16.20	15.00	10790	535	270	2015
CASB-X-500-3 IE3	1640	7.93	4.56		2.20	6710	135	196	2015
CASB-X-500-4 IE3	1820	10.70	6.15		3.00	7460	165	202	2015
CASB-X-500-5.5 IE3	2010	13.90	8.00		4.00	8230	205	213	2015
CASB-X-500-7.5 IE3	2245		10.30	5.97	5.50	9190	255	238	2015
CASB-X-500-10 IE3	2325		13.90	8.06	7.50	9520	270	247	2015



### Технические характеристики

Модель	Скорость (об/мин)	Максимально допустимая сила тока (А)			Установлен- ная мощность (кВт)	Максимальная величина расхода (м³/ч)	Максимальное давление (мм вод. ст.)	Прибл. (кг)	According Eрр
		230 В	400 В	690 В					
CASB-X-500-15 IE3	2830		20.90	12.10	11.00	11580	400	287	2015
CASB-X-500-20 IE3	3135		27.90	16.20	15.00	12840	495	309	2015
CASB-X-500-25 IE3	3365		35.10	20.30	18.50	13770	570	347	2015
CASB-X-560-5.5 IE3	1675	13.90	8.00		4.00	9590	175	238	2015
CASB-X-560-7.5 IE3	1870		10.30	5.97	5.50	10700	220	263	2015
CASB-X-560-10 IE3	2075		13.90	8.06	7.50	11870	270	272	2015
CASB-X-560-15 IE3	2135		20.90	12.10	11.00	12210	285	312	2015
CASB-X-560-20 IE3	2610		27.90	16.20	15.00	14940	430	334	2015
CASB-X-560-25 IE3	2800		35.10	20.30	18.50	16040	495	372	2015
CASB-X-560-30 IE3	2970		41.00	23.80	22.00	16990	555	389	2015
CASB-X-560-40 IE3	3150		57.10	33.10	30.00	18040	625	432	2015
CASB-X-630-10 IE3	1685		13.90	8.06	7.50	13530	215	353	2015
CASB-X-630-15 IE3	1735		20.90	12.10	11.00	13920	230	393	2015
CASB-X-630-20 IE3	2125		27.90	16.20	15.00	17040	340	415	2015
CASB-X-630-25 IE3	2280		35.10	20.30	18.50	18290	395	453	2015
CASB-X-630-30 IE3	2415		41.00	23.80	22.00	19380	440	470	2015
CASB-X-630-40 IE3	2675		57.10	33.10	30.00	21480	540	513	2015
CASB-X-630-50 IE3	2870		66.80	38.70	37.00	23040	625	660	2015
CASB-X-630-60 IE3	2950		80.90	46.90	45.00	23680	660	695	2015
CASB-X-710-20 IE3	1690		27.90	16.20	15.00	19650	290	475	2015
CASB-X-710-25 IE3	1810		35.10	20.30	18.50	21050	335	513	2015
CASB-X-710-30 IE3	1910		41.00	23.80	22.00	22200	370	530	2015
CASB-X-710-40 IE3	2120		57.10	33.10	30.00	24650	460	573	2015
CASB-X-710-50 IE3	2280		66.80	38.70	37.00	26500	530	720	2015
CASB-X-710-60 IE3	2430		80.90	46.90	45.00	28250	605	755	2015
CASB-X-710-75 IE3	2600		98.60	57.20	55.00	30200	690	800	2015
CASB-X-710-100 IE3	2890		134.00	77.70	75.00	33600	850	995	2015
CASB-X-800-20 IE3	1380		27.90	16.20	15.00	23750	245	600	2015
CASB-X-800-25 IE3	1480		35.10	20.30	18.50	25450	280	638	2015
CASB-X-800-30 IE3	1570		41.00	23.80	22.00	27000	315	655	2015
CASB-X-800-40 IE3	1740		57.10	33.10	30.00	29900	390	698	2015
CASB-X-800-50 IE3	1850		66.80	38.70	37.00	31800	440	845	2015
CASB-X-800-60 IE3	1980		80.90	46.90	45.00	34050	505	880	2015
CASB-X-800-75 IE3	2120		98.60	57.20	55.00	36450	580	925	2015
CASB-X-800-100 IE3	2350		134.00	77.70	75.00	40400	710	1120	2015
CASB-X-900-30 IE3	1310		41.00	23.80	22.00	31450	275	770	2015
CASB-X-900-40 IE3	1460		57.10	33.10	30.00	35050	340	813	2015
CASB-X-900-50 IE3	1570		66.80	38.70	37.00	37700	395	960	2015
CASB-X-900-60 IE3	1670		80.90	46.90	45.00	40100	445	995	2015
CASB-X-900-75 IE3	1780		98.60	57.20	55.00	42750	510	1040	2015
CASB-X-900-100 IE3	1970		134.00	77.70	75.00	47300	620	1235	2015
CASB-X-900-125 IE3	2100		158.00	91.60	90.00	50400	705	1305	2015
CASB-X-900-150 IE3	2240		193.00	112.00	110.00	53750	805	1580	2015
CASB-X-1000-40 IE3	1210		57.10	33.10	30.00	39750	295	968	2015
CASB-X-1000-50 IE3	1300		66.80	38.70	37.00	42700	340	1115	2015
CASB-X-1000-60 IE3	1390		80.90	46.90	45.00	45650	390	1150	2015
CASB-X-1000-75 IE3	1480		98.60	57.20	55.00	48600	440	1195	2015
CASB-X-1000-100 IE3	1650		134.00	77.70	75.00	54200	550	1390	2015
CASB-X-1000-125 IE3	1750		158.00	91.60	90.00	57500	620	1460	2015
CASB-X-1000-150 IE3	1870		193.00	112.00	110.00	61450	705	1735	2015
CASB-X-1000-175 IE3	1980		231.00	134.00	132.00	65050	790	1795	2015
CASB-X-1120-50 IE3	1100		66.80	38.70	37.00	48050	305	1307	2015
CASB-X-1120-60 IE3	1190		80.90	46.90	45.00	52000	360	1342	2015
CASB-X-1120-75 IE3	1270		98.60	57.20	55.00	55500	410	1387	2015
CASB-X-1120-100 IE3	1400		134.00	77.70	75.00	61150	495	1582	2015
CASB-X-1120-125 IE3	1500		158.00	91.60	90.00	65500	570	1652	2015
CASB-X-1120-150 IE3	1600		193.00	112.00	110.00	69900	645	1927	2015
CASB-X-1120-175 IE3	1700		231.00	134.00	132.00	74250	730	1987	2015
CASB-X-1120-220 IE3	1800		280.00	162.00	160.00	78650	820	2057	2015
CASB-X-1250-60 IE3	980		80.90	46.90	45.00	63350	310	1625	2015

**Технические характеристики**

Модель	Скорость (об/мин)	Максимально допустимая сила тока (А)			Установлен- ная мощность (кВт)	Максимальная величина расхода (м³/ч)	Максимальное давление (мм вод. ст.)	Прибл. (кг)	According Erp
		230 В	400 В	690 В					
CASB-X-1250-75 IE3	1050		98.60	57.20	55.00	67900	355	1670	2015
CASB-X-1250-100 IE3	1160		134.00	77.70	75.00	75000	435	1865	2015
CASB-X-1250-125 IE3	1230		158.00	91.60	90.00	79550	485	1935	2015
CASB-X-1250-150 IE3	1320		193.00	112.00	110.00	85350	560	2210	2015
CASB-X-1250-175 IE3	1400		231.00	134.00	132.00	90550	630	2270	2015
CASB-X-1250-220 IE3	1500		280.00	162.00	160.00	97000	725	2340	2015
CASB-X-1250-270 IE3	1600		346.00	201.00	200.00	103450	825	2592	2015
CASB-X-1400-75 IE3	870		98.60	57.20	55.00	77450	300	2035	2015
CASB-X-1400-100 IE3	970		134.00	77.70	75.00	86350	370	2230	2015
CASB-X-1400-125 IE3	1030		158.00	91.60	90.00	91700	420	2300	2015
CASB-X-1400-150 IE3	1100		193.00	112.00	110.00	97900	480	2575	2015
CASB-X-1400-175 IE3	1170		231.00	134.00	132.00	104150	540	2635	2015
CASB-X-1400-220 IE3	1240		280.00	162.00	160.00	110350	610	2705	2015
CASB-X-1400-270 IE3	1340		346.00	201.00	200.00	119250	710	2957	2015
CASB-X-1600-100 IE3	760		134.00	77.70	75.00	100100	290	2625	2015
CASB-X-1600-125 IE3	810		158.00	91.60	90.00	106700	330	2695	2015
CASB-X-1600-150 IE3	870		193.00	112.00	110.00	114600	385	2970	2015
CASB-X-1600-175 IE3	920		231.00	134.00	132.00	121200	430	3030	2015
CASB-X-1600-220 IE3	980		280.00	162.00	160.00	129100	485	3100	2015
CASB-X-1600-270 IE3	1060		346.00	201.00	200.00	139650	570	3352	2015

**Erp. Характеристики при максимальном КПД**

<b>MC</b>	Категория измерения	<b>N</b>	Коэффициент эффективности
<b>EC</b>	Категория эффективности	<b>[кВт]</b>	Электрическая мощность
<b>S</b>	Статическая	<b>[м³/ч]</b>	Величина расхода
<b>T</b>	Полная	<b>(мм вод. ст.)</b>	Статическое или полное давление (на основании параметра EC)
<b>VSD</b>	Частотно-регулируемый привод	<b>[об/мин]</b>	Частота вращения
<b>SR</b>	Коэффициент давления		
<b>ηe[%]</b>	Эффективность		

Модель	MC	EC	VSD	SR	ηe[%]	N	[кВт]	[м³/ч]	(мм вод. ст.)	[об/мин]
CASB-X-350-1	C	S	NO	1.01	55.3%	67.1	0.747	1719	88.17	1995
CASB-X-350-1.5	C	S	NO	1.01	56.7%	66.8	1.074	1956	114.15	2270
CASB-X-350-2	C	S	NO	1.01	57.6%	66.4	1.446	2171	140.67	2520
CASB-X-350-3	C	S	NO	1.02	58.7%	65.8	2.096	2473	182.46	2870
CASB-X-350-4	C	S	NO	1.02	59.8%	66.2	2.454	2623	205.39	3045
CASB-X-350-5.5	C	S	NO	1.03	61.2%	65.7	3.725	3037	275.25	3525
CASB-X-350-7.5	C	S	NO	1.03	63.2%	66.3	5.016	3390	343.01	3935
CASB-X-350-10	C	S	NO	1.04	63.9%	66.2	6.033	3618	390.76	4200
CASB-X-400-1.5	C	S	NO	1.01	56.8%	67.0	1.072	2329	96.01	1915
CASB-X-400-2	C	S	NO	1.01	57.8%	66.6	1.441	2584	118.22	2125
CASB-X-400-3	C	S	NO	1.02	58.9%	66.0	2.089	2943	153.32	2420
CASB-X-400-4	C	S	NO	1.02	60.0%	65.8	2.828	3277	190.14	2695
CASB-X-400-5.5	C	S	NO	1.02	61.3%	65.9	3.704	3611	230.93	2970
CASB-X-400-7.5	C	S	NO	1.03	63.4%	66.5	4.986	4031	287.69	3315
CASB-X-400-10	C	S	NO	1.04	64.1%	65.9	6.720	4469	353.57	3675
CASB-X-400-15	C	S	NO	1.04	64.1%	65.1	8.031	4742	398.19	3900
CASB-X-450-2	C	S	NO	1.01	58.5%	67.1	1.514	3247	100.09	1720
CASB-X-450-3	C	S	NO	1.01	59.6%	66.5	2.198	3700	129.98	1960
CASB-X-450-4	C	S	NO	1.02	60.8%	66.3	2.966	4116	160.79	2180
CASB-X-450-5.5	C	S	NO	1.02	62.1%	66.4	3.897	4540	195.70	2405
CASB-X-450-7.5	C	S	NO	1.02	64.2%	67.1	5.249	5069	243.92	2685
CASB-X-450-10	C	S	NO	1.03	64.9%	66.5	7.098	5626	300.46	2980
CASB-X-450-15	C	S	NO	1.04	64.9%	64.9	10.403	6391	387.68	3385
CASB-X-450-20	C	S	NO	1.05	64.9%	64.7	13.043	6891	450.75	3650
CASB-X-500-3	C	S	NO	1.01	59.5%	66.5	2.171	4148	114.32	1640
CASB-X-500-4	C	S	NO	1.01	60.7%	66.3	2.909	4603	140.80	1820
CASB-X-500-5.5	C	S	NO	1.02	62.0%	66.4	3.835	5083	171.73	2010
CASB-X-500-7.5	C	S	NO	1.02	64.1%	67.1	5.173	5678	214.23	2245
CASB-X-500-10	C	S	NO	1.02	64.8%	67.4	5.683	5880	229.77	2325
CASB-X-500-15	C	S	NO	1.03	64.8%	64.8	10.249	7157	340.42	2830



### Erp. Характеристики при максимальном КПД

Модель	MC	EC	VSD	SR	ηe[%]	N	[кВт]	[м³/ч]	(мм вод. ст.)	[об/мин]
CASB-X-500-20	C	S	NO	1.04	64.8%	64.5	13.933	7928	417.76	3135
CASB-X-500-25	C	S	NO	1.05	65.5%	65.0	17.045	8510	481.30	3365
CASB-X-560-5.5	C	S	NO	1.02	63.1%	67.6	3.760	5868	148.38	1675
CASB-X-560-7.5	C	S	NO	1.02	65.2%	68.3	5.065	6551	184.94	1870
CASB-X-560-10	C	S	NO	1.02	65.9%	67.6	6.845	7269	227.71	2075
CASB-X-560-15	C	S	NO	1.02	65.9%	67.2	7.456	7479	241.07	2135
CASB-X-560-20	C	S	NO	1.04	65.9%	65.6	13.623	9143	360.28	2610
CASB-X-560-25	C	S	NO	1.04	66.6%	66.1	16.639	9809	414.64	2800
CASB-X-560-30	C	S	NO	1.05	66.6%	65.9	19.857	10405	466.52	2970
CASB-X-560-40	C	S	NO	1.05	67.3%	66.5	23.438	11035	524.78	3150
CASB-X-630-10	C	S	NO	1.02	63.2%	65.2	6.428	8020	185.98	1685
CASB-X-630-15	C	S	NO	1.02	63.2%	64.8	7.017	8258	197.18	1735
CASB-X-630-20	C	S	NO	1.03	63.2%	63.0	12.893	10114	295.79	2125
CASB-X-630-25	C	S	NO	1.03	63.9%	63.5	15.753	10852	340.51	2280
CASB-X-630-30	C	S	NO	1.04	63.9%	63.3	18.721	11494	382.03	2415
CASB-X-630-40	C	S	NO	1.05	64.6%	63.7	25.171	12732	468.72	2675
CASB-X-630-50	C	S	NO	1.05	64.6%	63.4	31.086	13660	539.55	2870
CASB-X-630-60	C	S	NO	1.06	64.6%	63.3	33.759	14041	570.04	2950
CASB-X-710-20	C	S	NO	1.02	66.1%	65.9	12.909	13131	238.65	1690
CASB-X-710-25	C	S	NO	1.03	66.5%	66.1	15.773	14063	273.75	1810
CASB-X-710-30	C	S	NO	1.03	66.8%	66.2	18.455	14840	304.83	1910
CASB-X-710-40	C	S	NO	1.04	67.2%	66.2	25.101	16471	375.55	2120
CASB-X-710-50	C	S	NO	1.04	67.7%	66.6	30.960	17715	434.38	2280
CASB-X-710-60	C	S	NO	1.05	67.7%	66.3	37.521	18880	493.41	2430
CASB-X-710-75	C	S	NO	1.06	67.9%	66.3	45.814	20201	564.86	2600
CASB-X-710-100	C	S	NO	1.07	68.2%	66.3	62.588	22454	697.90	2890
CASB-X-800-20	C	S	NO	1.02	65.1%	65.1	11.024	11773	223.84	1380
CASB-X-800-25	C	S	NO	1.03	65.5%	65.2	13.525	12626	257.46	1480
CASB-X-800-30	C	S	NO	1.03	65.8%	65.3	16.076	13394	289.72	1570
CASB-X-800-40	C	S	NO	1.04	66.1%	65.3	21.767	14844	355.86	1740
CASB-X-800-50	C	S	NO	1.04	66.7%	65.7	25.940	15782	402.28	1850
CASB-X-800-60	C	S	NO	1.05	66.6%	65.4	31.835	16891	460.80	1980
CASB-X-800-75	C	S	NO	1.05	66.8%	65.4	38.953	18086	528.27	2120
CASB-X-800-100	C	S	NO	1.07	67.2%	65.4	52.778	20048	649.11	2350
CASB-X-900-30	C	S	NO	1.02	67.3%	66.7	17.961	18194	243.65	1310
CASB-X-900-40	C	S	NO	1.03	67.6%	66.7	24.732	20278	302.64	1460
CASB-X-900-50	C	S	NO	1.04	68.2%	67.0	30.493	21805	349.96	1570
CASB-X-900-60	C	S	NO	1.04	68.1%	66.8	36.738	23194	395.96	1670
CASB-X-900-75	C	S	NO	1.05	68.3%	66.8	44.345	24722	449.85	1780
CASB-X-900-100	C	S	NO	1.06	68.7%	66.8	59.799	27361	551.01	1970
CASB-X-900-125	C	S	NO	1.06	68.8%	66.7	72.284	29166	626.13	2100
CASB-X-900-150	C	S	NO	1.07	69.0%	66.7	87.543	31111	712.39	2240
CASB-X-1000-40	C	S	NO	1.03	69.0%	68.1	24.903	25981	242.66	1210
CASB-X-1000-50	C	S	NO	1.03	69.6%	68.4	30.621	27913	280.10	1300
CASB-X-1000-60	C	S	NO	1.03	69.5%	68.1	37.471	29846	320.22	1390
CASB-X-1000-75	C	S	NO	1.04	69.7%	68.1	45.088	31778	363.03	1480
CASB-X-1000-100	C	S	NO	1.05	70.1%	68.1	62.150	35428	451.22	1650
CASB-X-1000-125	C	S	NO	1.05	70.2%	68.1	73.993	37576	507.57	1750
CASB-X-1000-150	C	S	NO	1.06	70.4%	68.0	90.094	40152	579.57	1870
CASB-X-1000-175	C	S	NO	1.07	70.5%	68.0	106.723	42514	649.76	1980
CASB-X-1120-50	C	S	NO	1.03	68.8%	67.6	31.573	31864	250.09	1100
CASB-X-1120-60	C	S	NO	1.03	68.7%	67.2	40.017	34471	292.68	1190
CASB-X-1120-75	C	S	NO	1.03	68.9%	67.3	48.488	36788	333.36	1270
CASB-X-1120-100	C	S	NO	1.04	69.3%	67.3	64.613	40554	405.10	1400
CASB-X-1120-125	C	S	NO	1.05	69.4%	67.2	79.304	43451	465.03	1500
CASB-X-1120-150	C	S	NO	1.05	69.6%	67.2	96.045	46347	529.11	1600
CASB-X-1120-175	C	S	NO	1.06	69.7%	67.1	114.962	49244	597.31	1700
CASB-X-1120-220	C	S	NO	1.07	69.9%	67.1	136.181	52141	669.65	1800
CASB-X-1250-60	C	S	NO	1.03	70.2%	68.8	38.238	36762	267.86	980
CASB-X-1250-75	C	S	NO	1.03	70.4%	68.8	46.882	39388	307.49	1050

**Erp. Характеристики при максимальном КПД**

Модель	MC	EC	VSD	SR	ηe[%]	N	[кВт]	[м³/ч]	(мм вод. ст.)	[об/мин]
CASB-X-1250-100	C	S	NO	1.04	70.8%	68.8	62.882	43515	375.29	1160
CASB-X-1250-125	C	S	NO	1.04	70.9%	68.8	74.810	46140	421.95	1230
CASB-X-1250-150	C	S	NO	1.05	71.1%	68.7	92.269	49517	485.96	1320
CASB-X-1250-175	C	S	NO	1.06	71.2%	68.6	109.853	52518	546.65	1400
CASB-X-1250-220	C	S	NO	1.06	71.4%	68.6	134.833	56269	627.54	1500
CASB-X-1250-270	C	S	NO	1.07	71.4%	68.4	163.637	60020	714.00	1600
CASB-X-1400-75	C	S	NO	1.03	72.0%	70.3	47.212	51206	243.57	870
CASB-X-1400-100	C	S	NO	1.03	72.4%	70.4	65.092	57092	302.78	970
CASB-X-1400-125	C	S	NO	1.04	72.5%	70.3	77.770	60623	341.40	1030
CASB-X-1400-150	C	S	NO	1.04	72.7%	70.3	94.530	64743	389.38	1100
CASB-X-1400-175	C	S	NO	1.05	72.8%	70.2	113.512	68863	440.51	1170
CASB-X-1400-220	C	S	NO	1.05	73.0%	70.2	134.847	72983	494.80	1240
CASB-X-1400-270	C	S	NO	1.06	73.0%	69.9	170.174	78869	577.82	1340
CASB-X-1600-100	C	S	NO	1.03	72.8%	70.9	55.377	56107	263.55	760
CASB-X-1600-125	C	S	NO	1.03	72.9%	70.9	66.901	59798	299.37	810
CASB-X-1600-150	C	S	NO	1.03	73.1%	70.8	82.723	64227	345.36	870
CASB-X-1600-175	C	S	NO	1.04	73.2%	70.8	97.617	67919	386.20	920
CASB-X-1600-220	C	S	NO	1.04	73.4%	70.7	117.743	72348	438.22	980
CASB-X-1600-270	C	S	NO	1.05	73.4%	70.5	148.996	78254	512.69	1060

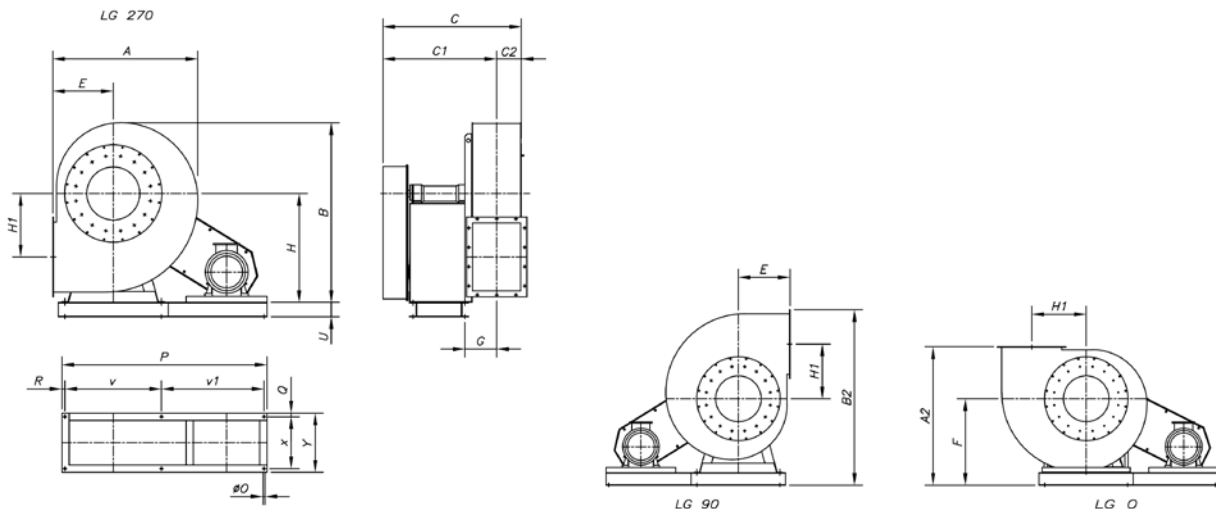
**Размеры, мм**
**CASB-X-350...500**

Модель	A	A2	B	B2	C	C1	C2	E	F	G	H	H1	P	øO	U	v	v1	x	R	Q	Y
CASB-X-350	600	885	740	1067	783	668	115	255	630	157	450	253	810	14	180	355	410	407	22.5	28	463
CASB-X-400	655	965	815	1167	820	693	127	285	680	168	500	286	810	15	180	355	410	407	22.5	28	463
CASB-X-450	735	1060	915	1281.5	847	706	141	320	740	181	560	321	810	15	180	355	410	407	22.5	28	463
CASB-X-500	832	1140	1000	1377	985	828	157	360	780	198	600	355	850	18	180	364	432	477	27	33	543

Размеры, мм

CASB-X-560...630

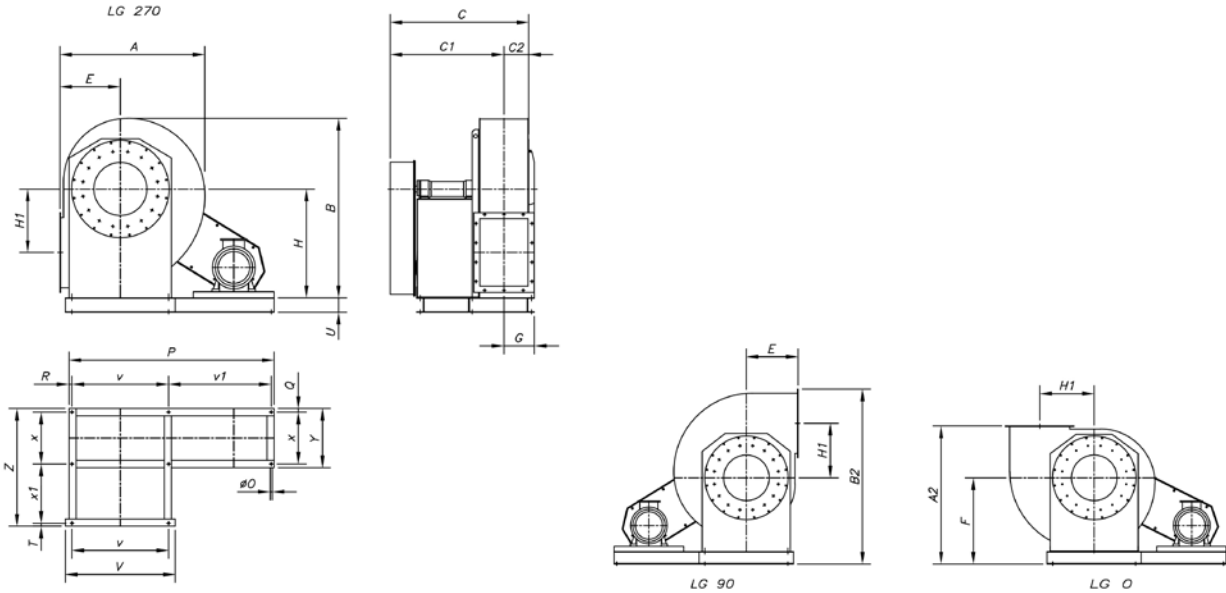

Модель	A	A2	B	B2	C	C1	C2	E	F	G	H	H1	P	øO	U	V	v	v1	x	x1	R	Q	Y	T	Z
CASB-X-560	940	1250	1126	1506.5	1058	881	177	400	850	214	670	390	1170	18	180	692	632	478	477	410	30	33	543	23	943
CASB-X-630	1052	1380	1260	1662.5	1102	907	195	450	930	234	750	439	1270	18	180	762	702	508	477	450	30	33	543	23	983

CASB-X-710...1600

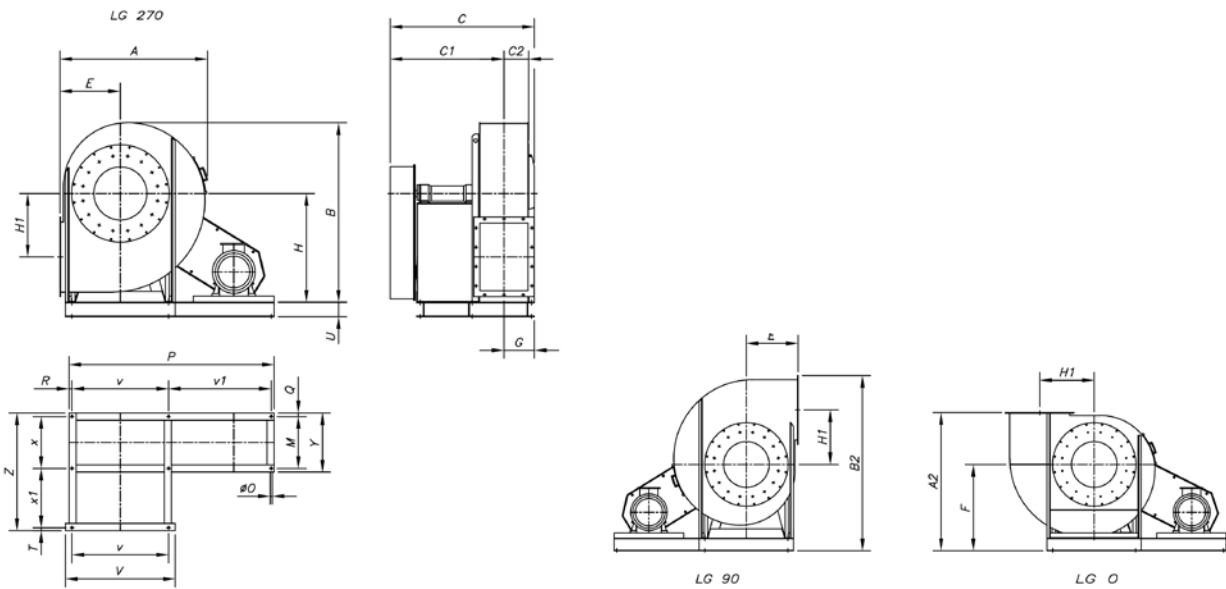

Модель	A	A2	B	B2	C	C1	C2	E	F	G	H	H1	P	øO	U	V	v	v1	x	x1	R	Q	Y	M	T	Z
CASB-X-710	1189	1350	1416	1684.5	1241	979	216	500	850	262	850	500	1433	20	180	914	772	607	551	497	27	39	629	551	27	1114
CASB-X-800	1340	1515	1591	1884	1306	1000	241	560	955	306	950	560	1568	20	180	1044	862	642	551	546	32	39	629	551	47	1183
CASB-X-900	1500	1660	1780	2067.5	1360	1026	275	630	1030	334	1060	630	1813	20	180	1144	962	787	551	600	32	39	629	551	47	1237
CASB-X-1000	1685	1840	1993	2300.5	1565	1180	308	710	1130	385	1180	710	1964	20	180	1254	1056	836	607	657	36	45	697	607	67	1376
CASB-X-1120	1884	2100	2222	2609	1780	1361	350	800	1300	419	1320	800	2134	25	220	1400	1178	866	760	763	45	45	850	760	55	1623
CASB-X-1250	2075	2260	2505	2823.5	1895	1438	385	900	1360	457	1500	900	2600	24	180	1540	1310	1220	760	840	35	35	830	760	32	1667
CASB-X-1400	2305	2500	2815	2935	2060	1560	430	1000	1500	500	1700	1000	3150	24	180	1690	1450	1630	780	946	35	35	990	920	33	1794
CASB-X-1600	2655	2800	3145	3253.5	2350	1781	480	1120	1680	569	1900	1120	3340	28	180	1950	1640	1630	920	1073	35	35	990	920	35	2063

**Размеры, мм**

**Выпускной и впускной патрубки**

Всасывающее отверстие

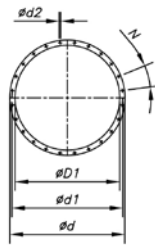

Нагнетательное отверстие

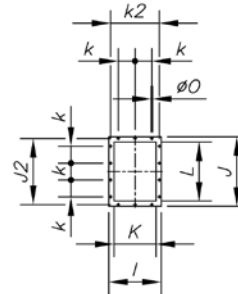

Нагнетательное отверстие

- |            |             |            |             |             |             |
|------------|-------------|------------|-------------|-------------|-------------|
| CASB-X-450 | CASB-X-1000 | CASB-X-900 | CASB-X-1250 | CASB-X-1400 | CASB-X-1600 |
| CASB-X-400 | CASB-X-800  |            | CASB-X-1120 |             |             |
| CASB-X-350 | CASB-X-710  |            |             |             |             |
|            | CASB-X-630  |            |             |             |             |
|            | CASB-X-560  |            |             |             |             |
|            | CASB-X-500  |            |             |             |             |

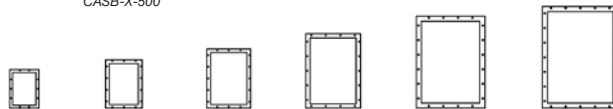

Модель	$\varnothing D1^*$	$\varnothing d$	$\varnothing d1$	$\varnothing d2$	N	I	J	J2	K	k	k2	L	$\varnothing O$
CASB-X-350	285	365	332	12	8x45°	285	368	332	205	125	249	288	12
CASB-X-400	320	400	366	12	8x45°	309	402	366	229	125	273	322	12
CASB-X-450	360	440	405	12	8x45°	336	441	405	256	125	300	361	12
CASB-X-500	405	485	448	12	12x30°	368	484	448	288	125	332	404	12
CASB-X-560	455	535	497	12	12x30°	402	533	497	322	125	366	453	12
CASB-X-630	505	585	551	13	12x30°	441	587	551	361	125	405	507	12
CASB-X-710	565	665	629	13	12x30°	504	669	629	404	160	464	569	14
CASB-X-800	635	735	698	13	12x30°	553	738	698	453	160	513	638	14
CASB-X-900	715	815	775	15	16x22°30'	607	815	775	507	160	567	715	14
CASB-X-1000	805	905	861	15	16x22°30'	689	921	871	569	200	639	801	14
CASB-X-1120	905	1005	958	15	16x22°30'	758	1018	968	638	200	708	898	14
CASB-X-1250	1008	1108	1067	10	24x15°	835	1127	1077	715	200	785	1007	14
CASB-X-1400	1130	1250	1200	10	24x15°	941	1270	1210	801	200	881	1130	18
CASB-X-1600	1260	1380	1337	10	24x15°	1038	1407	1347	898	200	978	1267	18

\* Рекомендуемый номинальный диаметр трубы

**Варианты положения**

Стандартная поставка LG 270.

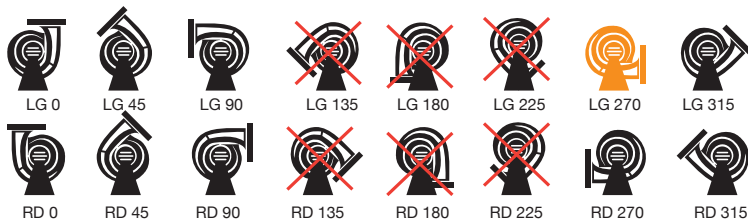

**Комплекующие детали**

См. раздел «Комплекующие детали».

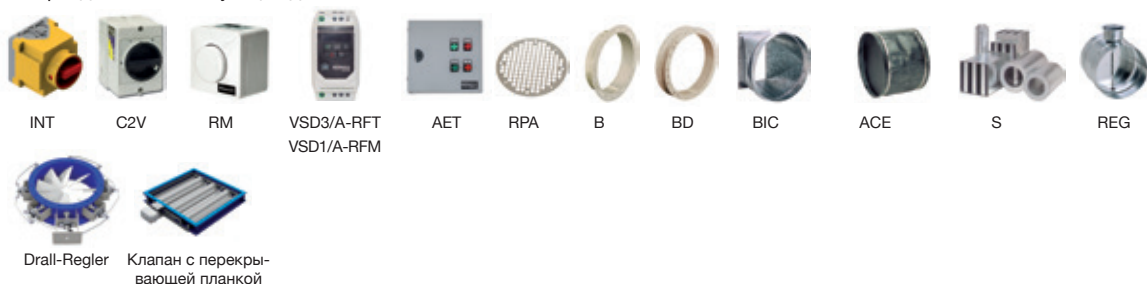

**Кривые характеристик**

Q= Расход в м³/ч, м³/с и куб. фут/мин.

Pe= Статическое давление в мм H₂O, Па и дюйм вод. ст.

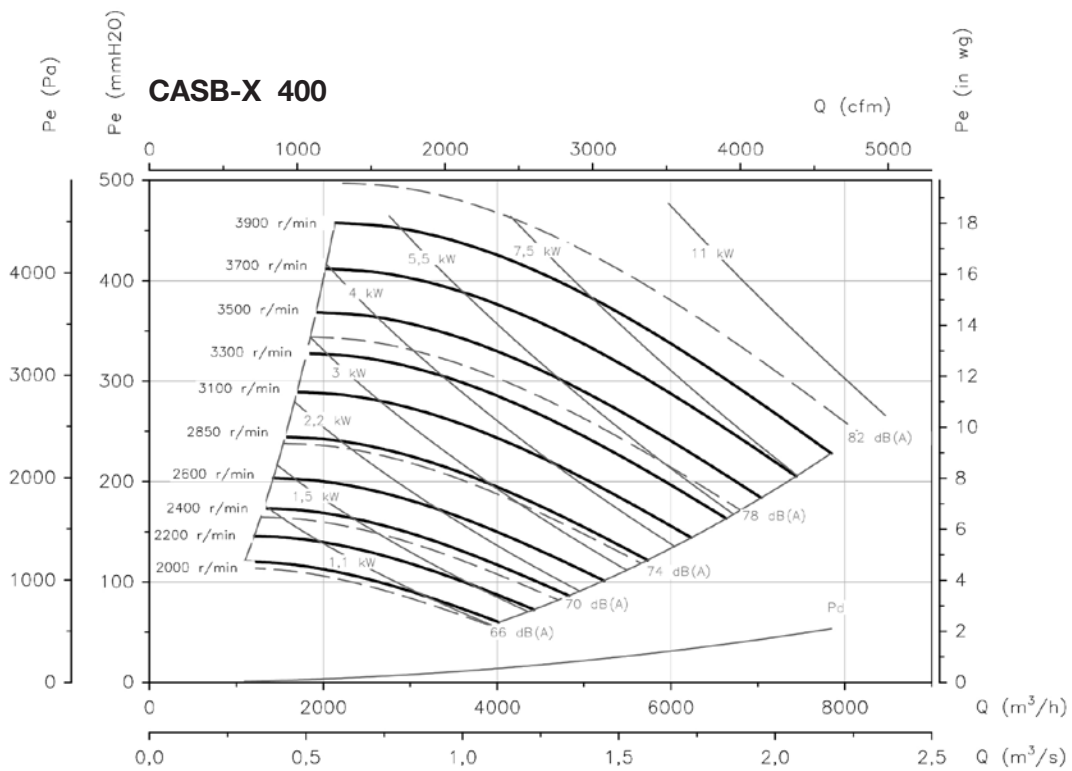
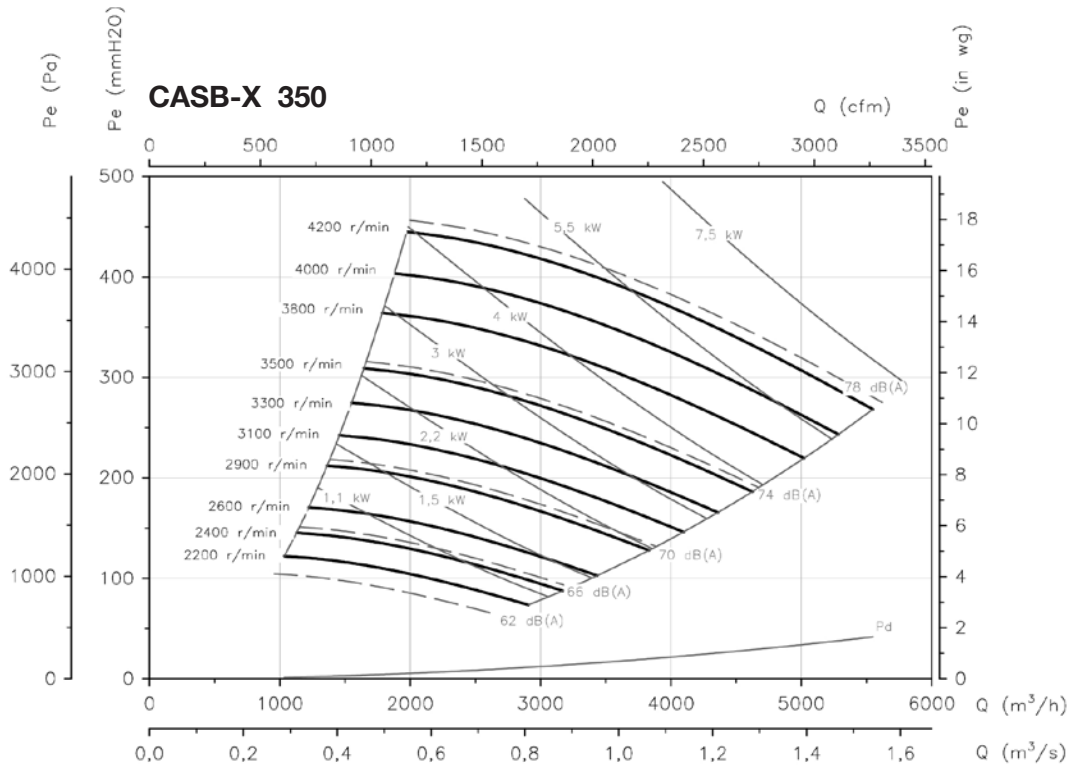

**Кривые характеристик**

Q= Расход в м³/ч, м³/с и куб. фут/мин.

Pe= Статическое давление в мм H₂O, Па и дюйм вод. ст.

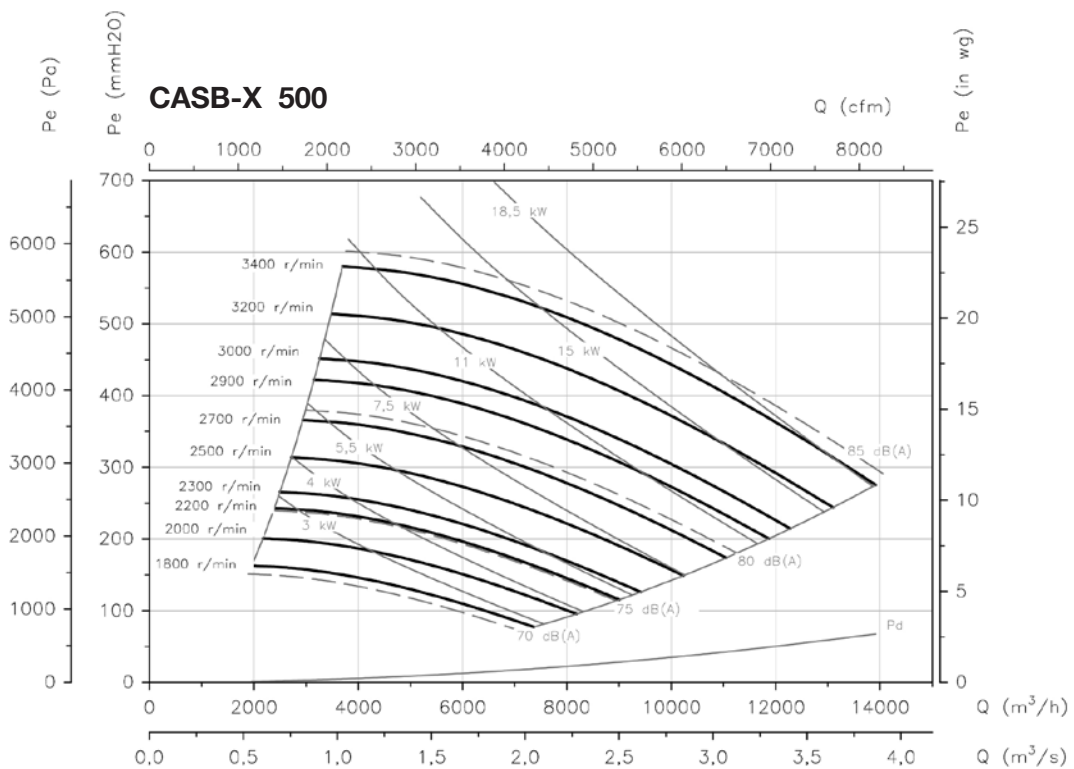
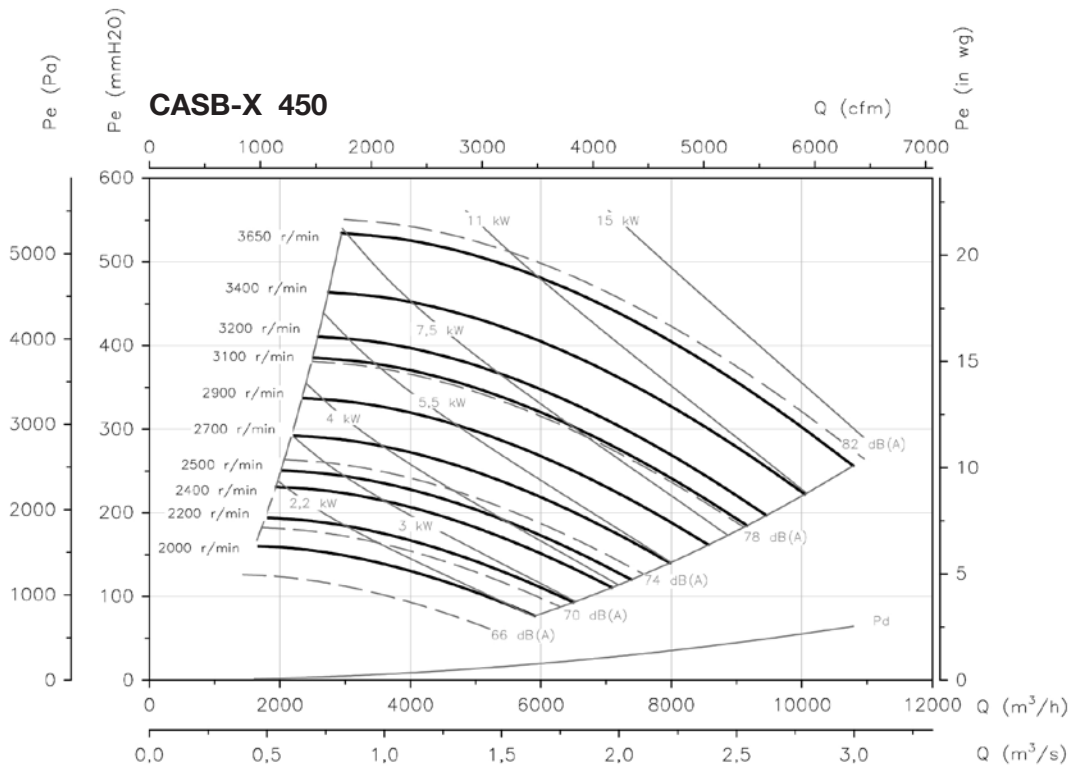



**Кривые характеристик**

Q= Расход в м³/ч, м³/с и куб. фут/мин.

Pe= Статическое давление в мм H₂O, Па и дюйм вод. ст.

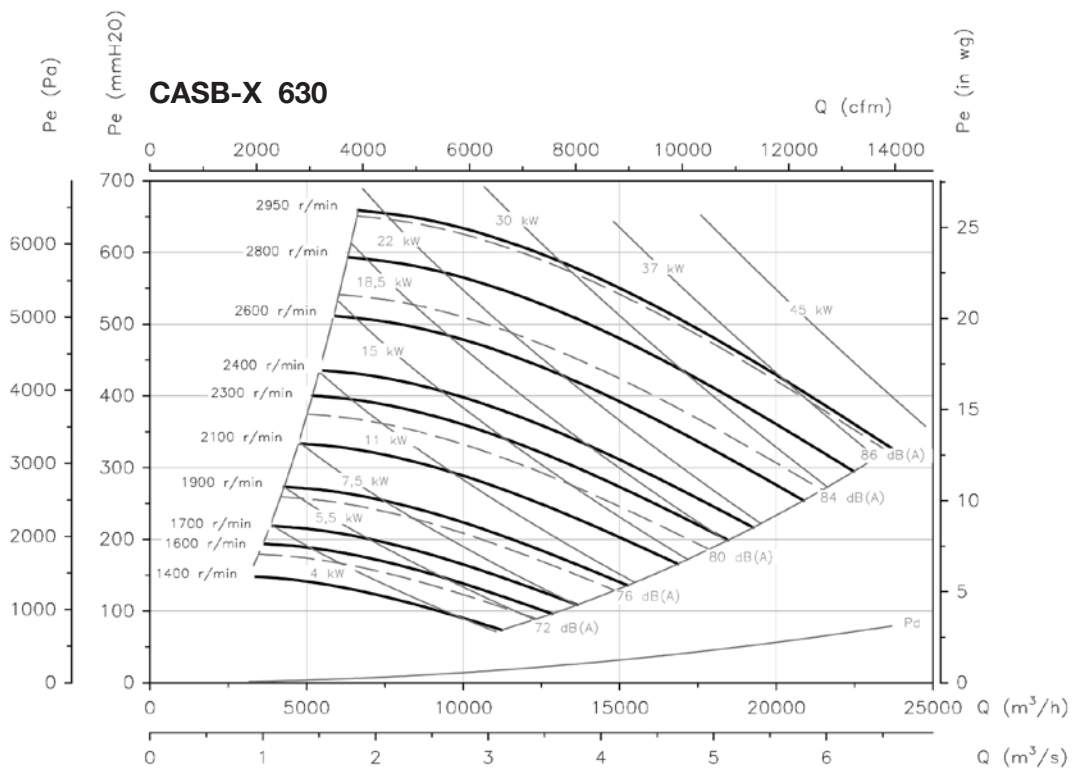
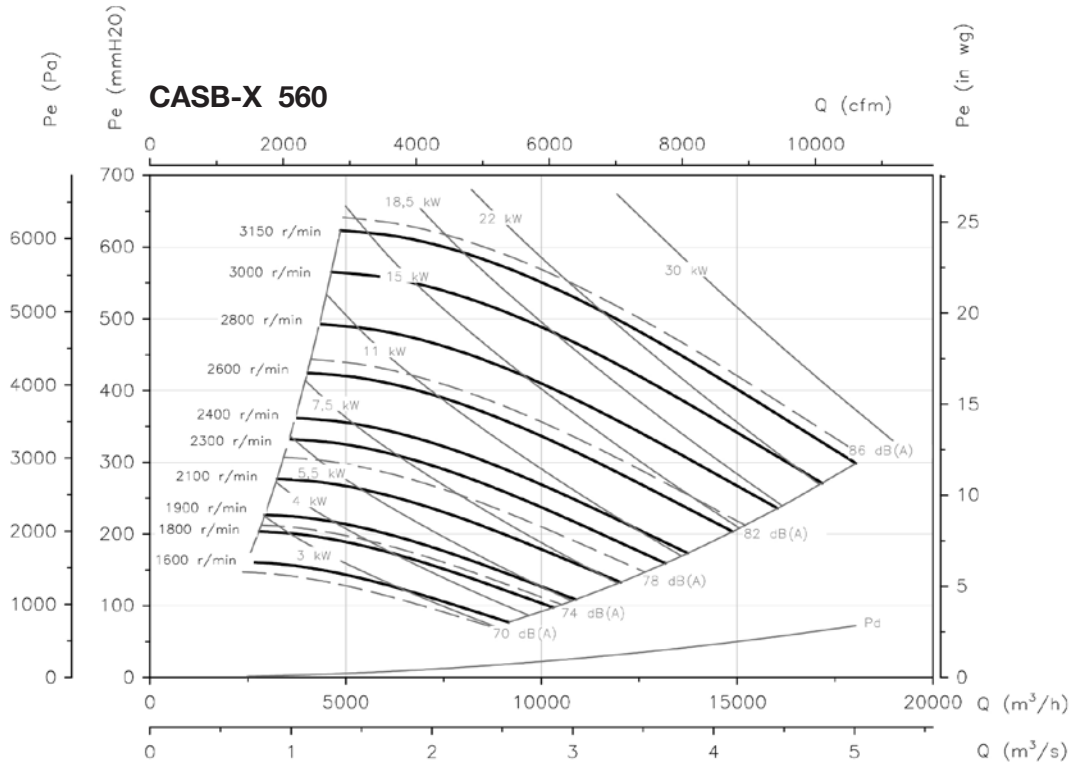

**Кривые характеристик**

Q= Расход в м<sup>3</sup>/ч, м<sup>3</sup>/с и куб. фут/мин.

Pe= Статическое давление в мм H<sub>2</sub>O, Па и дюйм вод. ст.

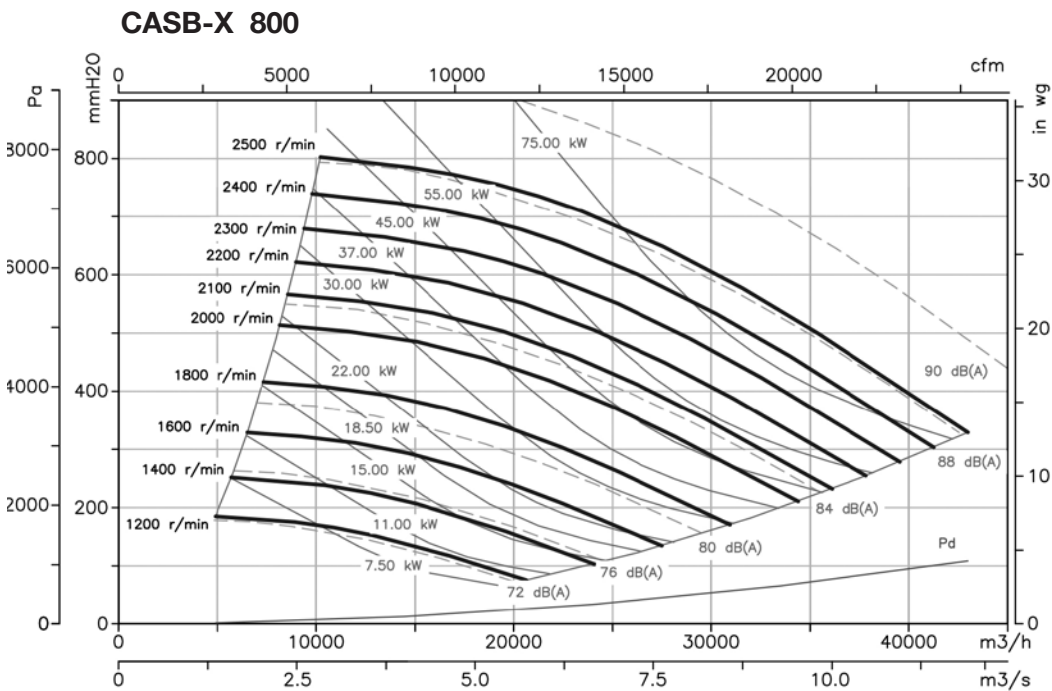
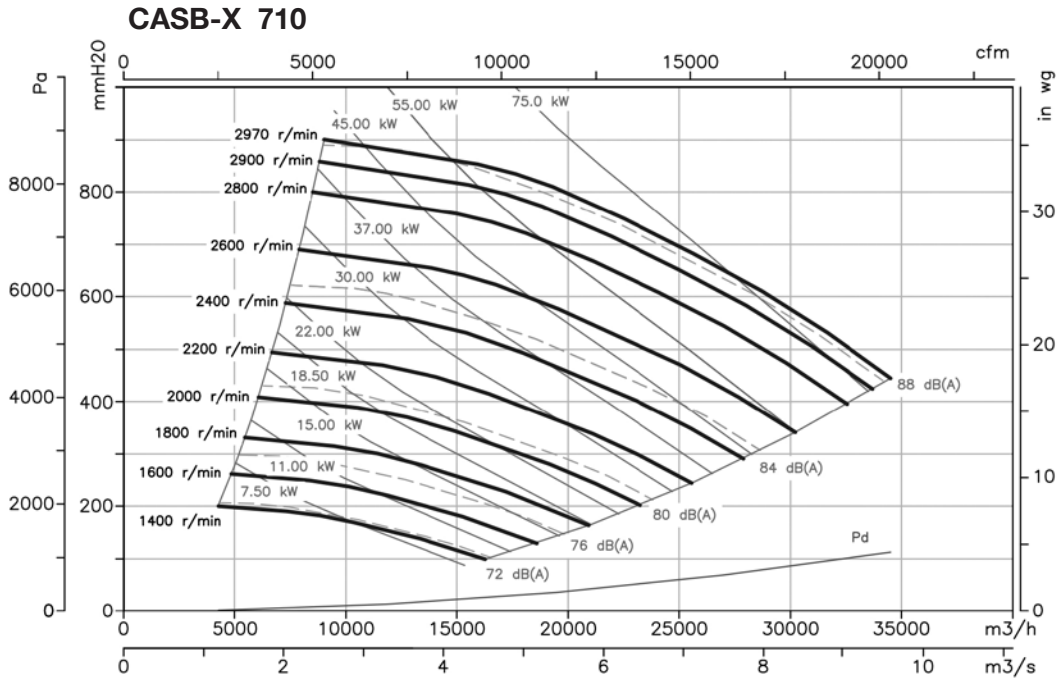



**Кривые характеристик**

Q= Расход в м³/ч, м³/с и куб. фут/мин.

Pe= Статическое давление в мм H₂O, Па и дюйм вод. ст.

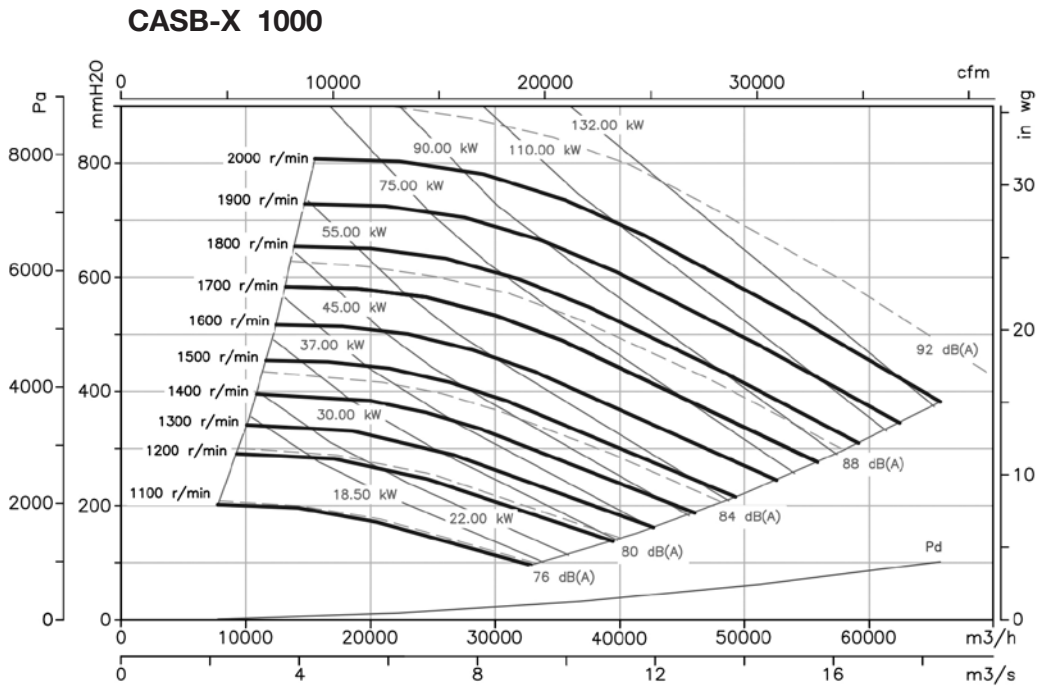
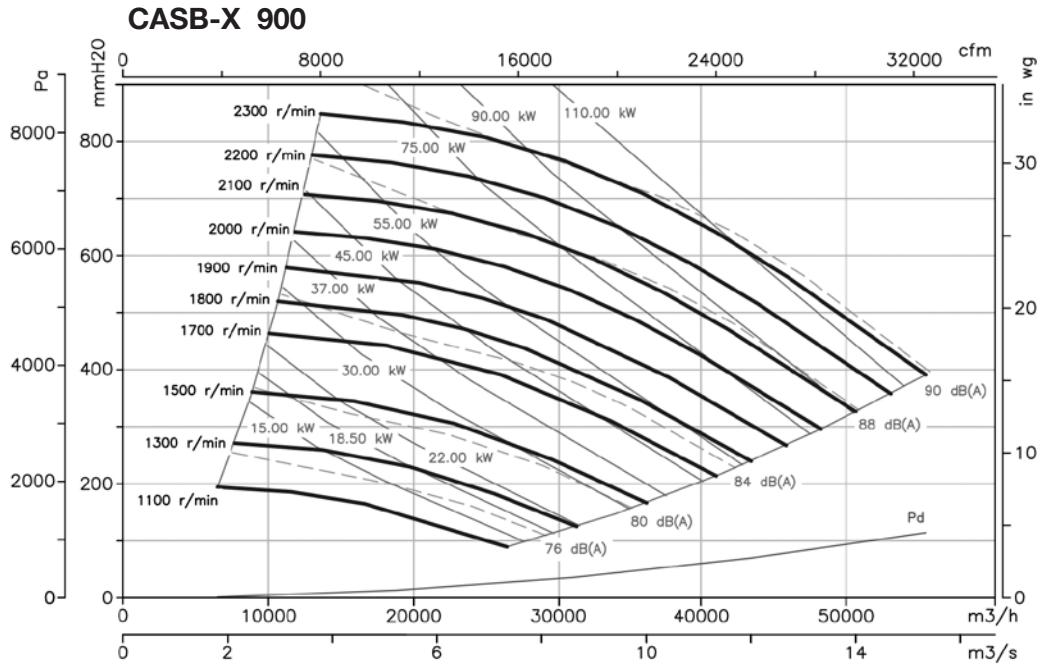

**Кривые характеристик**

Q= Расход в м<sup>3</sup>/ч, м<sup>3</sup>/с и куб. фут/мин.

Pe= Статическое давление в мм H<sub>2</sub>O, Па и дюйм вод. ст.

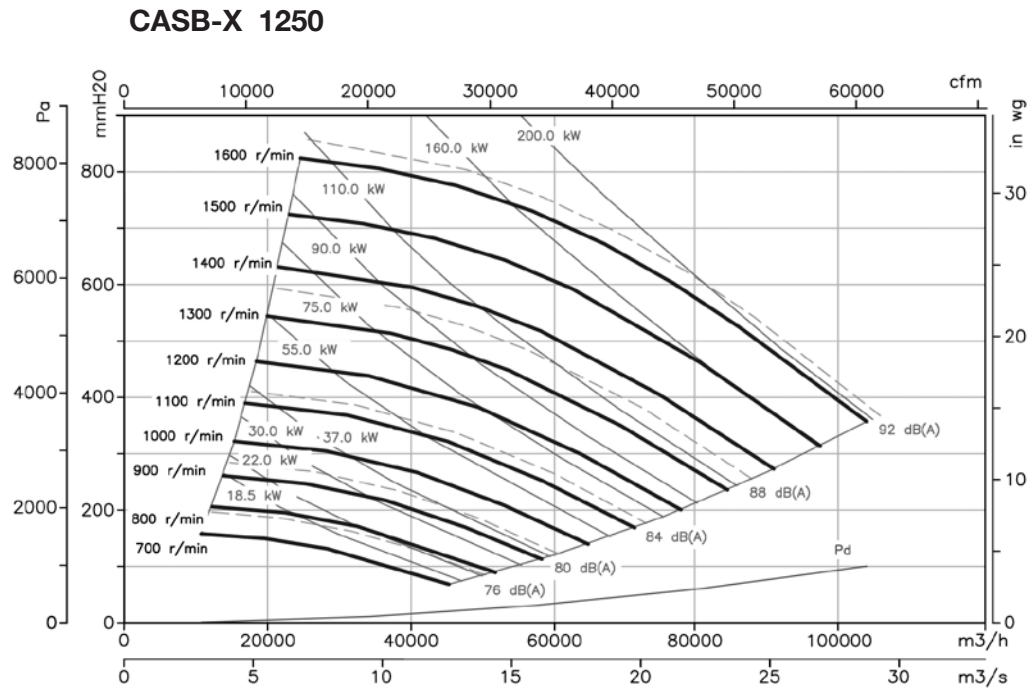
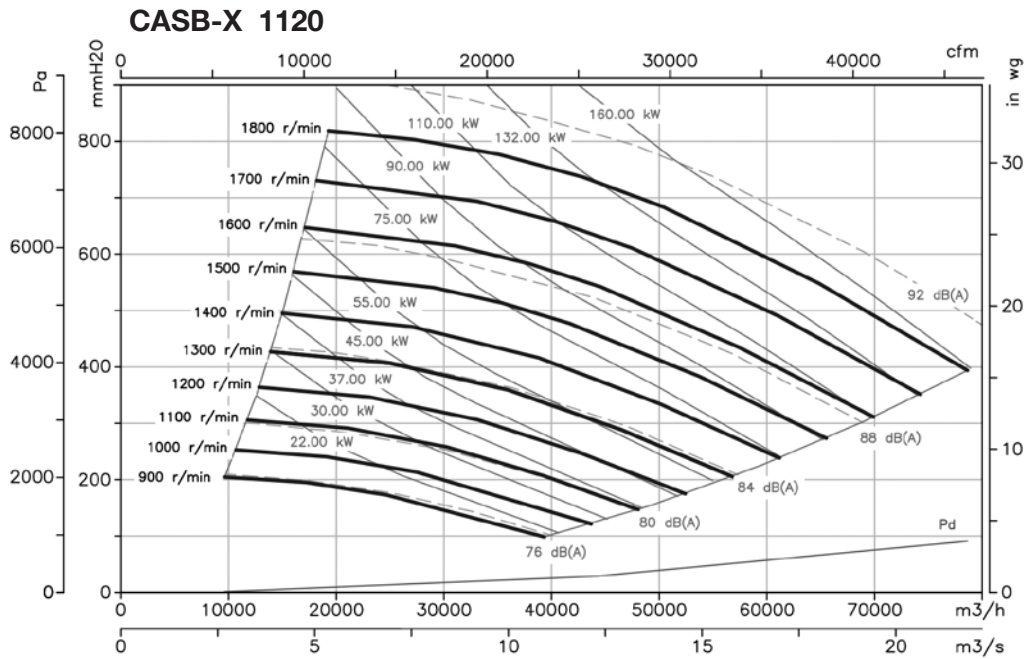



**Кривые характеристик**

Q= Расход в м³/ч, м³/с и куб. фут/мин.

Pe= Статическое давление в мм H₂O, Па и дюйм вод. ст.

**CASB-X 1400**

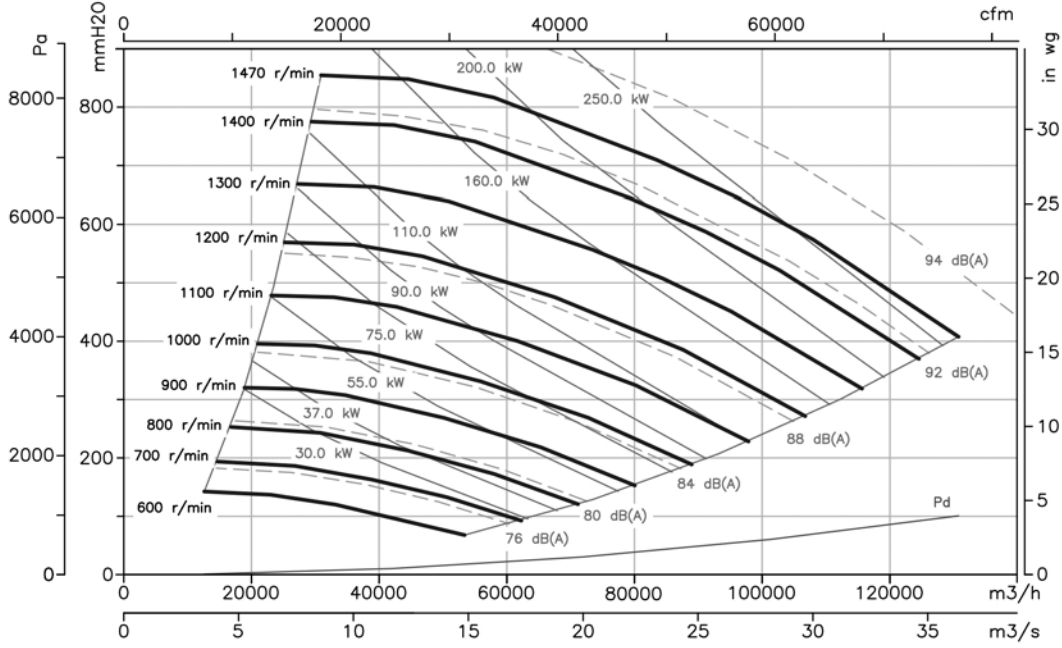

**CASB-X 1600**

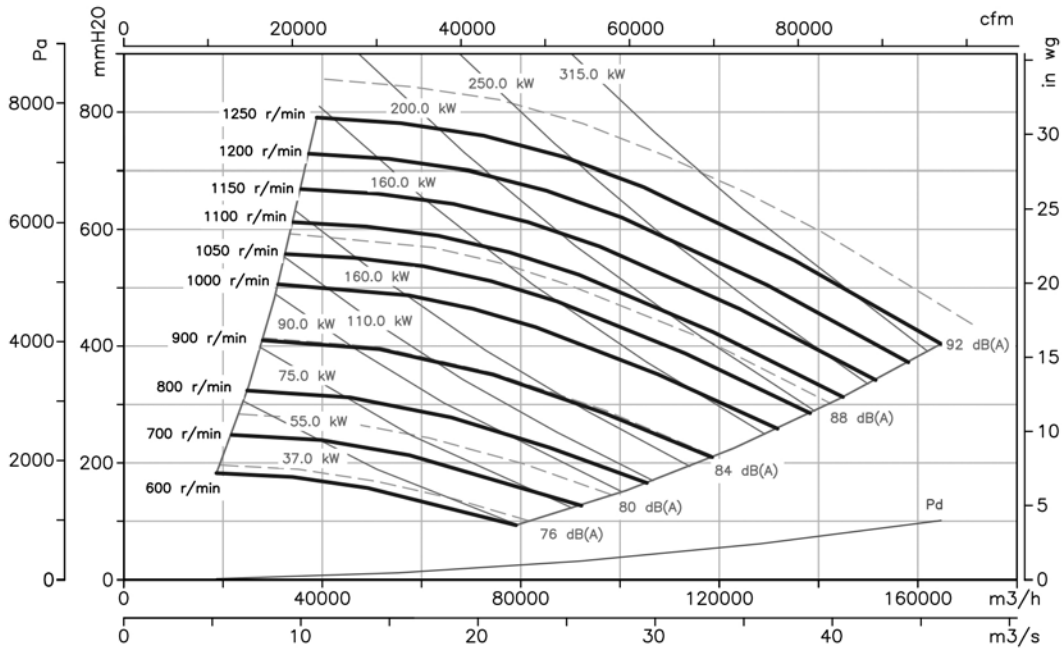

# CAB



## Центробежные вентиляторы высокого давления, одностороннего всасывания, высокопрочные, корпус и крыльчатка из листовой стали.



### Вентилятор:

- Корпус из листовой стали.
- Крыльчатка с загнутыми назад лопатками из высокопрочной листовой стали; для перемещения чистого воздуха, воздуха с малым содержанием пыли или взвешенных частиц.
- Двигатель непосредственно присоединен

### Двигатель:

- Двигатели с классом энергоэффективности IE3 для мощностей 7,5 кВт или выше, за исключением однофазных, 2 скорости и 8 полюсов.
- Двигатели класса F с шарикоподшипниками, степень защиты IP55.
- Трехфазные 230/400В – 50Гц (до 4 кВт) и 400/690В – 50Гц (выше 4 кВт).
- Максимальная температура перемещаемого воздуха: -20°C + 120°C.

### Покрытие:

- Антикоррозионное на основе полиэфирной смолы (полимеризация при 190°C), после предварительного обезжиривания с помощью нанотехнологической бесфосфатной обработки.

### Под заказ:

- Специальные обмотки для различного напряжения.
- Вентилятор может перемещать воздух температурой до 250°C.
- Вентилятор из нержавеющей стали.
- Сертификат АТЕХ, категория 2.
- Двигатели с классом энергоэффективности IE2 и IE3 любой мощности.
- эластичная муфта системы 8.

### Код заказа



### Технические характеристики

Модель	Скорость (об/мин)	Предельно допустимая сила тока (А)			Установленная мощность (кВт)	Макс. поток (м³/ч)	Уровень звукового давления дБ(А)	Прибл. вес (кг)	According Erp
		230 В	400 В	690 В					
CAB-501-2T-4	2880	10.30	5.92		3.00	1800	79	81	2015
CAB-501-2T-5.5	2880	13.30	7.63		4.00	2905	80	93	2015
CAB-561-2T-7.5	2910		10.60	6.14	5.50	2415	84	146	2015
CAB-561-2T-10 IE3	2930		14.10	8.17	7.50	4210	85	143	2015
CAB-562-2T-7.5	2910		10.60	6.14	5.50	3355	84	144	2015
CAB-631-2T-15 IE3	2945		19.60	11.40	11.00	5025	87	211	2015
CAB-632-2T-10 IE3	2930		14.10	8.17	7.50	3045	86	175	2015
CAB-632-2T-15 IE3	2945		19.60	11.40	11.00	6055	87	201	2015
CAB-712-2T-20 IE3	2945		27.70	16.10	15.00	5050	89	272	2015
CAB-712-2T-25 IE3	2945		33.90	19.70	18.50	6715	89	285	2015
CAB-711-2T-25 IE3	2945		33.90	19.70	18.50	5005	88	333	2015
CAB-711-2T-30 IE3	2950		39.70	23.00	22.00	7075	90	413	2015
CAB-801-2T-40 IE3	2960		54.50	31.60	30.00	7300	91	467	2015
CAB-801-2T-50 IE3	2960		67.80	39.30	37.00	9775	91	467	2015

### Технические характеристики

Модель	Скорость (об/мин)	Предельно допустимая сила тока (А)			Установленная мощность (кВт)	Макс. поток (м³/ч)	Уровень звукового давления дБ(А)	Прибл. вес (кг)	According Erp
		230 В	400 В	690 В					
CAB-801-2T-60 IE3	2960		77.50	44.90	45.00	13150	91	603	2015
CAB-802-2T-40 IE3	2960		54.50	31.60	30.00	8220	91	437	2015
CAB-802-2T-50 IE3	2960		67.80	39.30	37.00	11190	92	462	2015
CAB-901-2T-75 IE3	2960		95.60	55.40	55.00	10430	94	713	2015
CAB-901-2T-100 IE3	2965		128.00	74.20	75.00	14935	93	808	2015
CAB-901-4T-10 IE3	1460		13.90	8.06	7.50	6000	80	317	2015
CAB-902-2T-60 IE3	2960		77.50	44.90	45.00	9500	93	640	2015
CAB-902-2T-75 IE3	2960		95.60	55.40	55.00	12550	93	703	2015
CAB-902-2T-100 IE3	2965		128.00	74.20	75.00	16785	92	798	2015



### Erp. Характеристики при максимальном КПД

<b>MC</b>	Категория измерения	<b>ηe [%]</b>	КПД
<b>EC</b>	Категория энергоэффективности	<b>N</b>	Степень энергоэффективности
<b>S</b>	Статическая	<b>[кВт]</b>	Электрическая мощность
<b>T</b>	Полная	<b>[м³/ч]</b>	Расход воздуха
<b>VSD</b>	Регулятор скорости	<b>[мм H<sub>2</sub>O]</b>	Статическое или полное давление
<b>SR</b>	Удельный коэффициент	<b>[об/мин]</b>	Скорость

Модель	MC	EC	VSD	SR	ηe [%]	N	[кВт]	[м³/ч]	[мм H <sub>2</sub> O]	[об/мин]
CAB-501-2T-4	B	T	NO	1,05	67,5%	72,3	3,546	1800	488,31	2880
CAB-501-2T-5.5	B	T	NO	1,05	69,7%	74,1	3,859	2098	470,78	2900
CAB-561-2T-7.5	B	T	NO	1,06	69,0%	71,1	6,322	2416	662,40	2910
CAB-561-2T-10 IE3	B	T	NO	1,06	72,4%	74,3	6,636	2690	655,57	2944
CAB-562-2T-7.5	B	T	NO	1,05	72,8%	75,0	6,138	3354	489,06	2913
CAB-631-2T-15 IE3	B	T	NO	1,08	80,3%	80,3	11,275	4259	780,60	2948
CAB-632-2T-10 IE3	B	T	NO	1,07	75,7%	76,5	8,260	3044	753,31	2930
CAB-632-2T-15 IE3	B	T	NO	1,07	79,3%	79,4	10,118	4227	696,77	2954
CAB-712-2T-20 IE3	B	T	NO	1,10	76,0%	75,3	20,916	5908	987,94	2942
CAB-712-2T-25 IE3	B	T	NO	1,10	76,4%	75,6	21,506	5964	1010,57	2955
CAB-711-2T-25 IE3	B	T	NO	1,09	76,2%	75,7	16,268	5047	901,35	2945
CAB-711-2T-30 IE3	B	T	NO	1,08	78,9%	78,2	19,093	6714	822,92	2947
CAB-801-2T-40 IE3	-	-	-	1,12	-	-	32,848	7569	1242,33	2959
CAB-801-2T-50 IE3	-	-	-	1,12	-	-	33,678	7640	1265,95	2966
CAB-801-2T-60 IE3	-	-	-	1,13	-	-	34,601	7722	1292,44	2971
CAB-802-2T-40 IE3	-	-	-	1,12	-	-	13,819	3314	1223,88	2983
CAB-802-2T-50 IE3	-	-	-	1,12	-	-	13,991	3331	1236,54	2986
CAB-901-2T-75 IE3	-	-	-	1,16	-	-	61,994	11509	1606,22	2957
CAB-901-2T-100 IE3	-	-	-	1,16	-	-	64,313	11674	1651,43	2972
CAB-901-4T-10 IE3	B	T	NO	1,04	74,4%	75,8	7,282	5293	375,52	1465
CAB-902-2T-60 IE3	-	-	-	1,14	-	-	51,086	10595	1438,25	2957
CAB-902-2T-75 IE3	-	-	-	1,14	-	-	52,812	10712	1470,68	2964
CAB-902-2T-100 IE3	-	-	-	1,15	-	-	54,036	10813	1498,56	2976

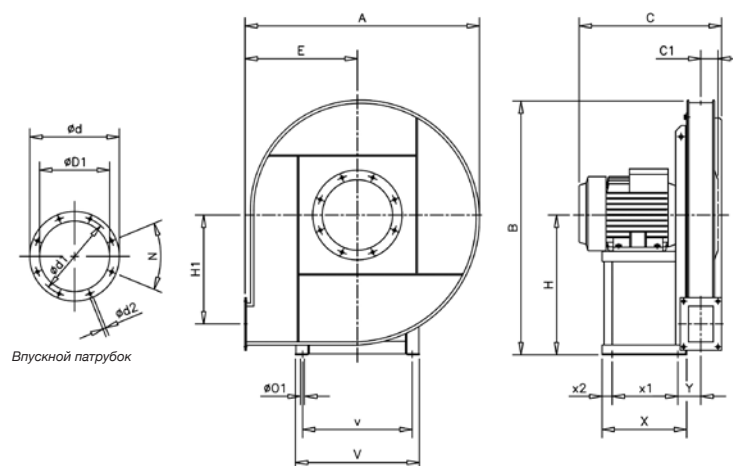
**Размеры, мм**

Модель	A	B	C	C1	E	H	H1	Ø01	V	v	X	x1	x2	Y	ØD1	Ød	Ød1	Ød2	N
CAB-501-2T-4	735	800	500	77	355	450	310	12	332	300	260	200	25	104	205	275	241	11.5	8x45°
CAB-501-2T-5.5	735	800	500	77	355	450	310	12	332	300	260	200	25	104	205	275	241	11.5	8x45°
CAB-561-2T-7.5	830	895	595	87	400	500	350	12	392	360	320	250	25	122	229	299	265	11.5	8x45°
CAB-561-2T-10	830	895	595	87	400	500	350	12	392	360	320	250	25	122	229	299	265	11.5	8x45°
CAB-562-2T-7.5	830	895	595	87	400	500	350	12	392	360	320	250	25	122	229	299	265	11.5	8x45°
CAB-631-2T-15	900	990	750	100	425	560	388	14	440	400	425	340	30	142	255	325	292	11.5	8x45°
CAB-632-2T-10	900	990	610	100	425	560	388	14	440	400	425	340	30	142	255	325	292	11.5	8x45°
CAB-632-2T-15	900	990	750	100	425	560	388	14	440	400	425	340	30	142	255	325	292	11.5	8x45°
CAB-711-2T-25	1005	1115	780	110	475	630	435	14	440	400	425	340	30	152	286	366	332	11.5	8x45°
CAB-711-2T-30	1005	1115	780	110	475	630	435	14	440	400	425	340	30	152	286	366	332	11.5	8x45°
CAB-712-2T-20	1005	1115	780	110	475	630	435	14	440	400	425	340	30	152	286	366	332	11.5	8x45°
CAB-712-2T-25	1005	1115	780	110	475	630	435	14	440	400	425	340	30	152	286	366	332	11.5	8x45°
CAB-801-2T-40	1120	1250	875	120	530	710	490	16	570	510	500	385	40	183	321	401	366	11.5	8x45°
CAB-801-2T-50	1120	1250	875	120	530	710	490	16	570	510	500	385	40	183	321	401	366	11.5	8x45°
CAB-801-2T-60	1120	1250	875	120	530	710	490	16	570	510	500	385	40	183	321	401	366	11.5	8x45°
CAB-802-2T-40	1120	1250	875	120	530	710	490	16	570	510	500	385	40	183	321	401	366	11.5	8x45°
CAB-802-2T-50	1120	1250	875	120	530	710	490	16	570	510	500	385	40	183	321	401	366	11.5	8x45°
CAB-901-2T-75	1265	1410	990	135	600	800	552	21	686	615	600	460	45	217	361	486	405	11.5	8x45°
CAB-901-2T-100	1265	1410	1120	135	600	800	552	21	760	690	700	550	50	222	361	486	405	11.5	8x45°
CAB-901-4T-10	1265	1410	700	135	600	800	552	12	392	360	320	250	25	167	361	486	405	11.5	8x45°
CAB-902-2T-60	1265	1410	980	135	600	800	552	19	626	565	550	425	40	207	361	486	405	11.5	8x45°
CAB-902-2T-75	1265	1410	990	135	600	800	552	21	698	615	600	550	45	217	361	486	405	11.5	8x45°
CAB-902-2T-100	1265	1410	1120	135	600	800	552	21	760	680	700	550	50	222	361	486	405	11.5	8x45°

## Размеры, мм

### Нагнетательное отверстие

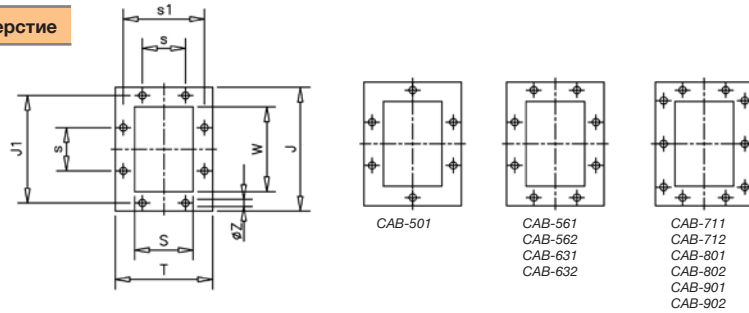

Модель	T	J	J1	S	s	s1	W	ØZ
CAB-501-2T-4	195	250	219	125	112	167	180	11.5
CAB-501-2T-5.5	195	250	219	125	112	167	180	11.5
CAB-561-2T-7.5	210	270	241	140	112	182	200	11.5
CAB-561-2T-10	210	270	241	140	112	182	200	11.5
CAB-562-2T-7.5	210	270	241	140	112	182	200	11.5
CAB-631-2T-15	230	294	265	160	112	200	224	11.5
CAB-632-2T-10	230	294	265	160	112	200	224	11.5
CAB-632-2T-15	230	294	265	160	112	200	224	11.5
CAB-711-2T-25	250	320	292	180	112	219	250	11.5
CAB-711-2T-30	250	320	292	180	112	219	250	11.5
CAB-712-2T-20	250	320	292	180	112	219	250	11.5
CAB-712-2T-25	250	320	292	180	112	219	250	11.5
CAB-801-2T-40	280	360	332	200	125	249	280	11.5
CAB-801-2T-50	280	360	332	200	125	249	280	11.5
CAB-801-2T-60	280	360	332	200	125	249	280	11.5
CAB-802-2T-40	280	360	332	200	125	249	280	11.5
CAB-802-2T-50	280	360	332	200	125	249	280	11.5
CAB-901-2T-75	304	395	366	224	125	273	315	11.5
CAB-901-2T-100	304	395	366	224	125	273	315	11.5
CAB-901-4T-10	304	395	366	224	125	273	315	11.5
CAB-902-2T-60	304	395	366	224	125	273	315	11.5
CAB-902-2T-75	304	395	366	224	125	273	315	11.5
CAB-902-2T-100	304	395	366	224	125	273	315	11.5

## Графики рабочих характеристик

Q= Расход воздуха в м³/ч, м³/с и фут³/мин.

Pe= Статическое давление в мм H₂O, Па и дюйм вод. ст.

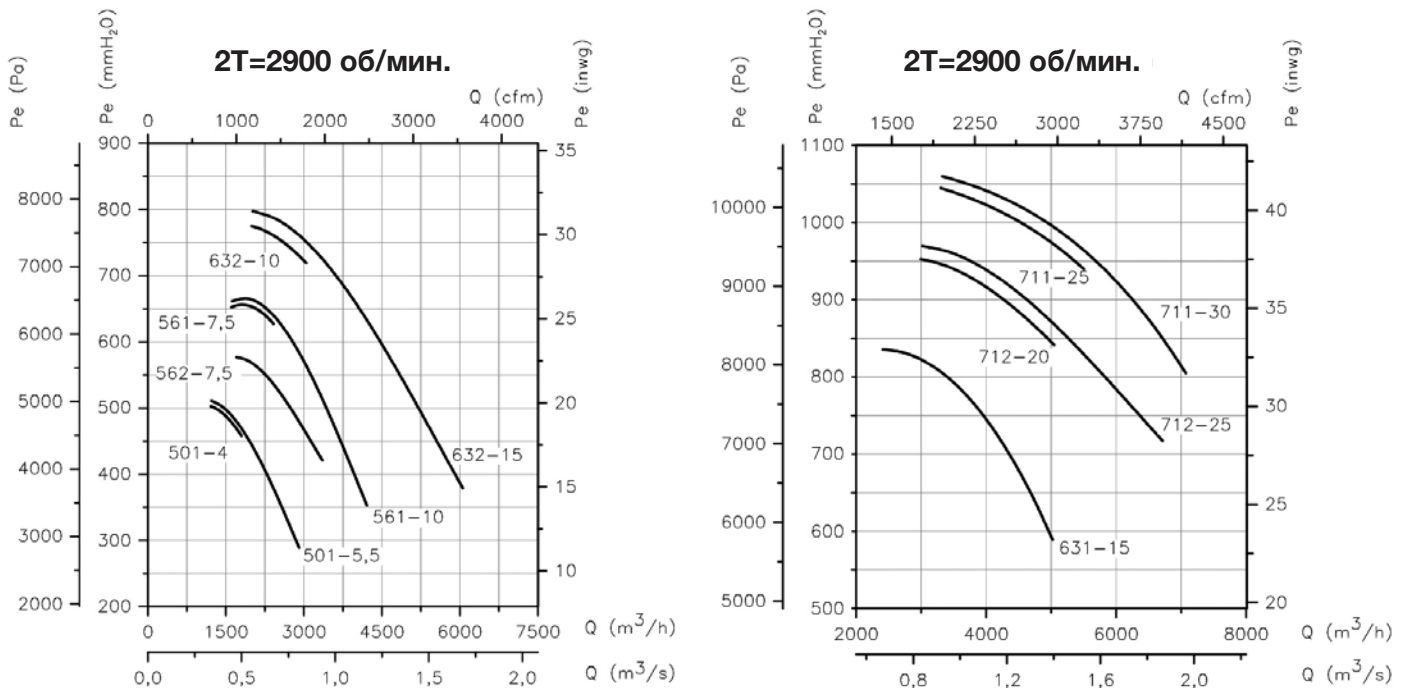

**Графики рабочих характеристик**

Q= Расход воздуха в м³/ч, м³/с и фут³/мин.

Pe= Статическое давление в мм H₂O, Па и дюйм вод. ст.

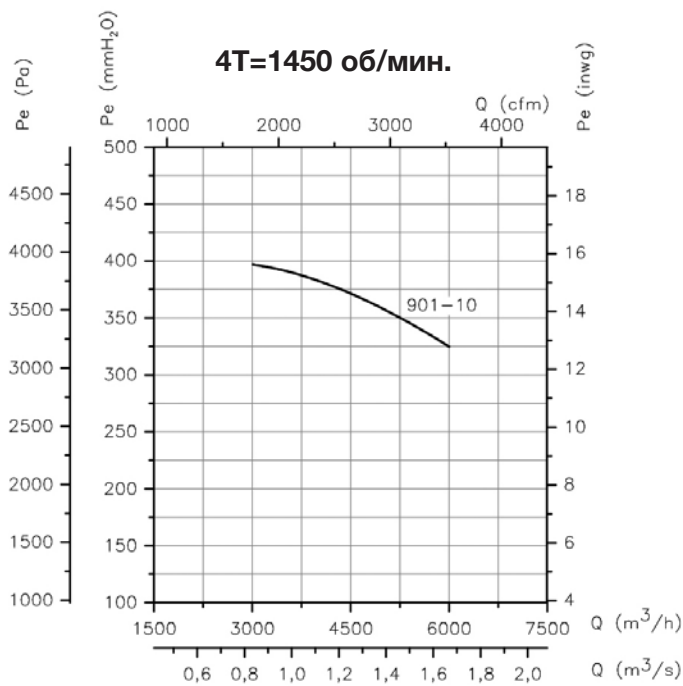
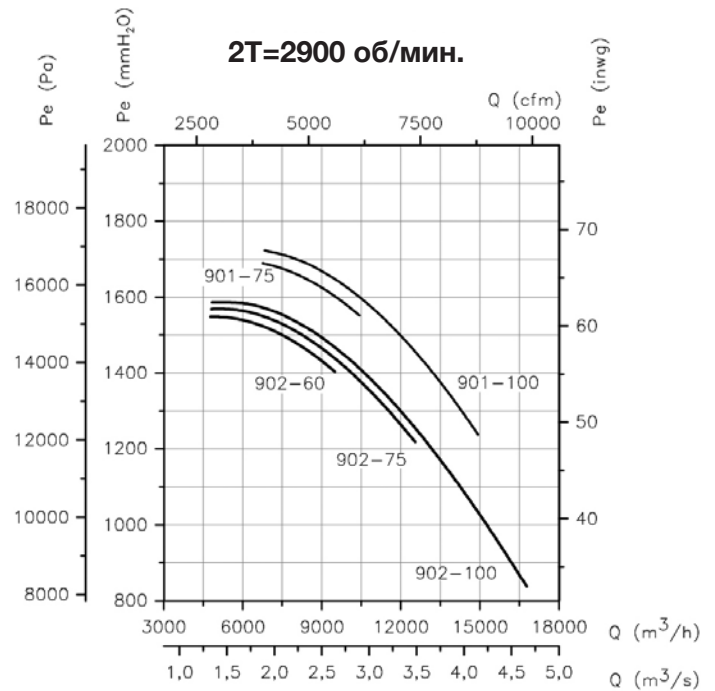
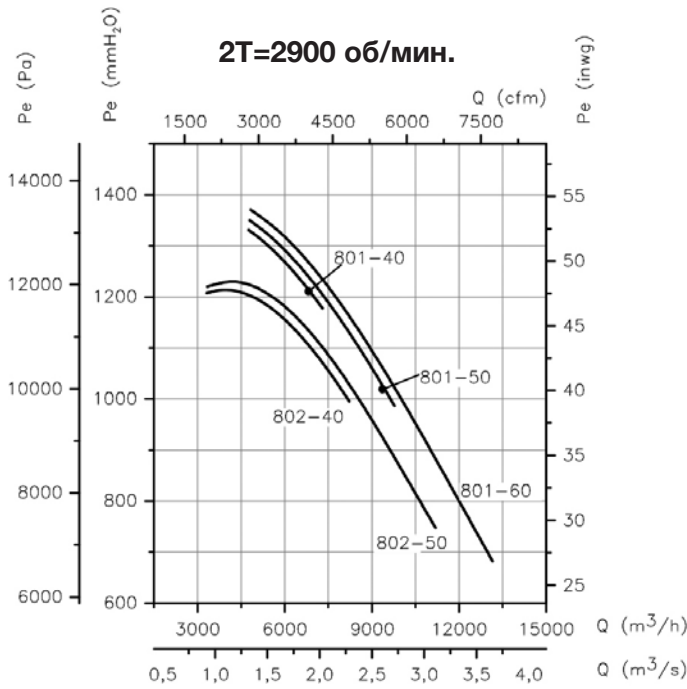

**Варианты положения**

Стандартная конфигурация LG 270, другие позиции под заказ.  
 Модели 501–802 с изменяемым положением.  
 Специальные размеры по позициям 180 и 225.  
 Модели 901 и 902 с изменяемым положением.  
 Специальные размеры за исключением позиции 315.





# CAST



**Центробежные вентиляторы высокого давления с одним отверстием для впуска воздуха, корпусом из листовой стали и крыльчаткой с прямыми лопатками для перемещения пыли и твердых частиц**



#### Вентилятор:

- корпус из листовой стали.
- крыльчатка с прямыми лопатками, изготовленная из листовой стали.

#### Двигатель:

- двигатели с классом энергоэффективности IE3 для мощности не менее 0,75 кВт, за исключением однофазных, 2-скоростных и 8-полюсных.
- двигатели класса F с шарикоподшипниками и степенью защиты оболочки IP55.
- трехфазные электродвигатели на 230/400 В, 50 Гц (до 4 кВт) и 400/690 В, 50 Гц (мощностью свыше 4 кВт).
- Максимальная температура удаляемого воздуха: от -25 до +120 °С.

#### Покрытие:

- Антикоррозионное покрытие из полиэфирной смолы, полимеризующееся при 190 °С, предварительно обезжиренное нанотехнологической обработкой без фосфатов.

#### Под заказ:

- специальные обмотки для различных напряжений.
- вентилятор, подготовленный для воздухообмена при температуре до 250 °С.
- категория 2 по сертификации ATEX.
- эластичная муфта системы 8.

## Артикул



Центробежные вентиляторы высокого давления с одним отверстием для впуска воздуха, корпусами из листовой стали и крыльчатками с прямыми лопатками для перемещения пыли и твердых частиц

Размер крыльчатки

Количество полюсов электродвигателя  
2 — 2900 об/мин,  
50 Гц

T — трехфазный

Мощность двигателя (л. с.)

## Технические характеристики

Модель	Скорость (об/мин)	Максимально допустимый ток (А)			Установленная мощность (кВт)	Максимальная величина расхода (м³/ч)	Уровень звукового давления дБ(А)	Приблизительная масса (кг)
		230 В	400 В	690 В				
CAST-400-2T-3 IE3	2870	7,70	4,43		2,20	1330	80	45
CAST-450-2T-4 IE3	2910	10,00	5,77		3,00	1330	82	60
CAST-450-2T-5.5 IE3	2900	13,00	7,50		4,00	1910	83	65
CAST-500-2T-7.5 IE3	2930		10,10	5,86	5,50	2440	85	97
CAST-500-2T-10 IE3	2935		13,90	8,06	7,50	3470	85	103
CAST-560-2T-10 IE3	2935		13,90	8,06	7,50	2690	89	135
CAST-560-2T-15 IE3	2945		20,00	11,60	11,00	4360	90	158
CAST-630-2T-20 IE3	2945		27,70	16,10	15,00	3830	93	193
CAST-630-2T-25 IE3	2945		33,90	19,70	18,50	5510	93	203
CAST-710-2T-30 IE3	2950		39,70	23,00	22,00	4790	96	253
CAST-710-2T-40 IE3	2960		54,50	31,60	30,00	6970	96	365
CAST-710-2T-50 IE3	2960		67,80	39,30	37,00	8640	96	373
CAST-800-2T-50 IE3	2960		67,80	39,30	37,00	7790	101	415
CAST-800-2T-60 IE3	2960		77,50	44,90	45,00	7770	101	472
CAST-800-2T-75 IE3	2960		95,60	55,40	55,00	11000	101	554
CAST-800-4T-10 IE3	1465		13,90	8,06	7,50	6970	81	250
CAST-900-4T-15 IE3	1470		20,90	12,10	11,00	7790	85	440
CAST-900-4T-20 IE3	1465		27,90	16,20	15,00	8610	86	478
CAST-1000-4T-25 IE3	1470		35,10	20,30	18,50	10970	88	586
CAST-1000-4T-30 IE3	1470		41,00	23,80	22,00	12300	89	646

Размеры, мм

CAST-400...1000

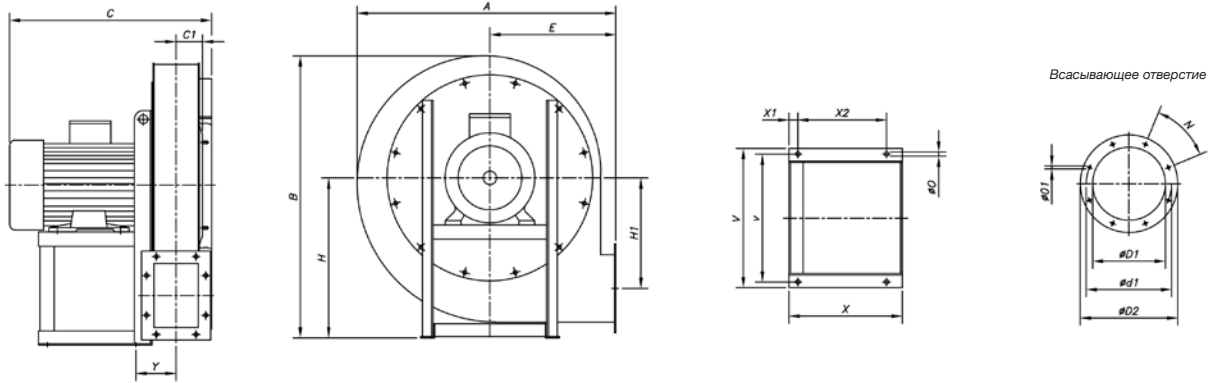

Модель	A	B	C	C1	E	H	H1	Ø0	V	v	X	x1	x2	Y	ØD1	ØD2	Ød1	Ø01	N
CAST-400-2T-3	590	658	425	71	280	375	238	12	276	234	205	30	140	93	185	250	219	8	8x45°
CAST-450-2T-4	645	715	505	78	300	400	265	12	324	289	250	30	190	100	205	275	241	8	8x45°
CAST-450-2T-5.5	645	715	505	78	300	400	265	12	324	289	250	30	190	100	205	275	241	8	8x45°
CAST-500-2T-7.5	715	795	585	86	335	450	298	12	374	337	300	30	240	108	228	298	265	8	8x45°
CAST-500-2T-10	715	795	585	86	335	450	298	12	374	337	300	30	240	108	228	298	265	8	8x45°
CAST-560-2T-10	805	890	605	95	375	500	338	12	374	337	300	30	240	119	255	325	292	10	8x45°
CAST-560-2T-15	805	890	740	95	375	500	338	12	444	395	415	30	355	119	255	325	292	10	8x45°
CAST-630-2T-20	910	1000	760	105	425	560	381	12	444	395	415	30	355	129	285	365	332	10	8x45°
CAST-630-2T-25	910	1000	760	105	425	560	381	12	444	395	415	30	355	129	285	365	332	10	8x45°
CAST-710-2T-30	1015	1122	785	115	475	630	426	12	490	434	460	30	400	138	320	400	366	10	8x45°
CAST-710-2T-40	1015	1122	860	115	475	630	426	12	568	506	500	30	440	138	320	400	366	10	8x45°
CAST-710-2T-50	1015	1122	860	115	475	630	426	12	568	506	500	30	440	138	320	400	366	10	8x45°
CAST-800-2T-50	1140	1265	885	127	530	710	481	20	568	506	500	30	440	151	360	440	405	10	8x45°
CAST-800-2T-60	1140	1265	960	127	530	710	481	20	616	556	540	30	440	151	360	440	405	10	8x45°
CAST-800-2T-75	1140	1265	960	127	530	710	481	20	690	604	600	30	540	151	360	440	405	10	8x45°
CAST-800-4T-10	1140	1265	670	127	530	710	481	20	374	337	300	30	240	151	360	440	405	10	8x45°
CAST-900-4T-15	1285	1428	835	141	600	800	542	20	444	395	415	30	355	166	405	485	448	10	12x30°
CAST-900-4T-20	1285	1428	835	141	600	800	542	20	444	395	415	30	355	166	405	485	448	10	12x30°
CAST-1000-4T-25	1430	1590	870	163	670	900	607	20	490	434	460	30	400	182	455	535	497	10	12x30°
CAST-1000-4T-30	1430	1590	945	163	670	900	607	20	490	434	460	30	400	182	455	535	497	10	12x30°

Нагнетательное отверстие

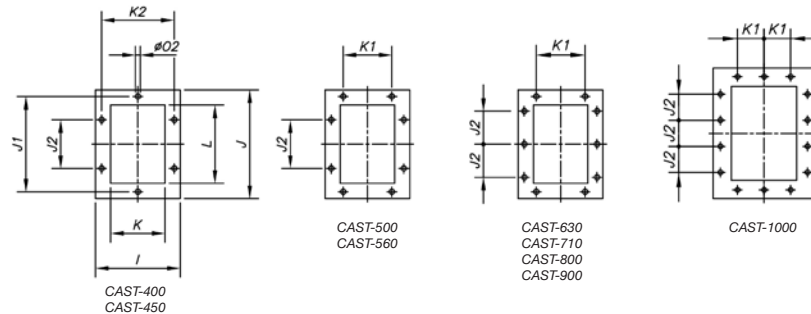

Модель	I	J	J1	J2	K	K1	K2	L	Ø02
CAST-400	187	236	200	112	117	-	151	166	12
CAST-450	201	255	219	112	131	-	165	185	12
CAST-500	218	277	241	112	148	112	182	207	12
CAST-560	236	301	265	112	166	112	200	231	12
CAST-630	255	328	292	112	185	112	219	258	12
CAST-710	285	368	332	125	205	125	249	288	12
CAST-800	309	402	366	125	229	125	273	322	12
CAST-900	336	441	405	125	256	125	300	361	12
CAST-1000	368	484	448	125	288	125	332	404	12

**Кривые характеристик**

Q = Расход в м<sup>3</sup>/ч, м<sup>3</sup>/с и куб. фут/мин.

Pe= Статическое давление в мм Н<sub>2</sub>O, Па и дюйм вод. ст.

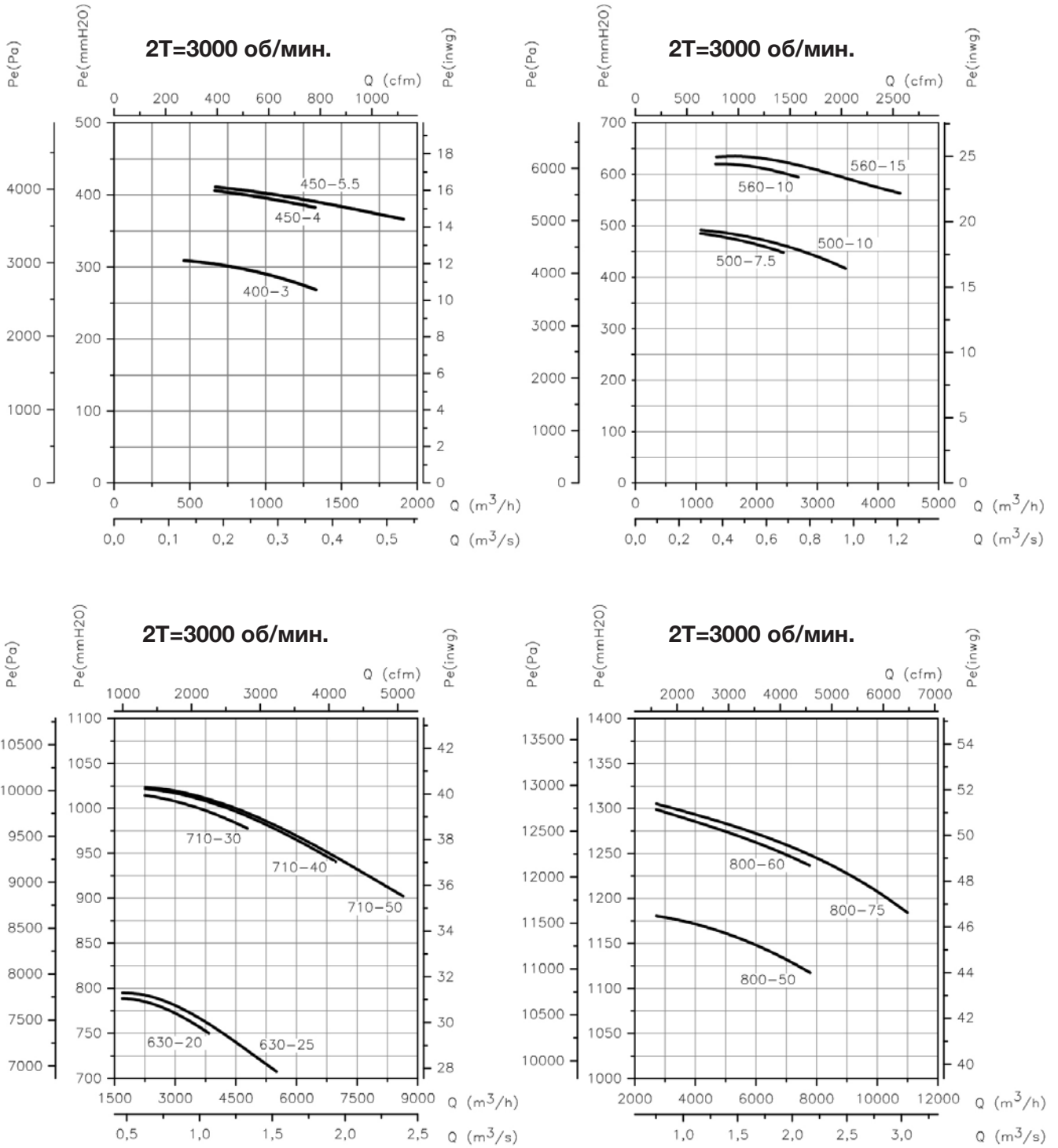

**Кривые характеристик**

Q = Расход в м3/ч, м3/с и куб. фут/мин.

Pe= Статическое давление в мм H<sub>2</sub>O, Па и дюйм вод. ст.

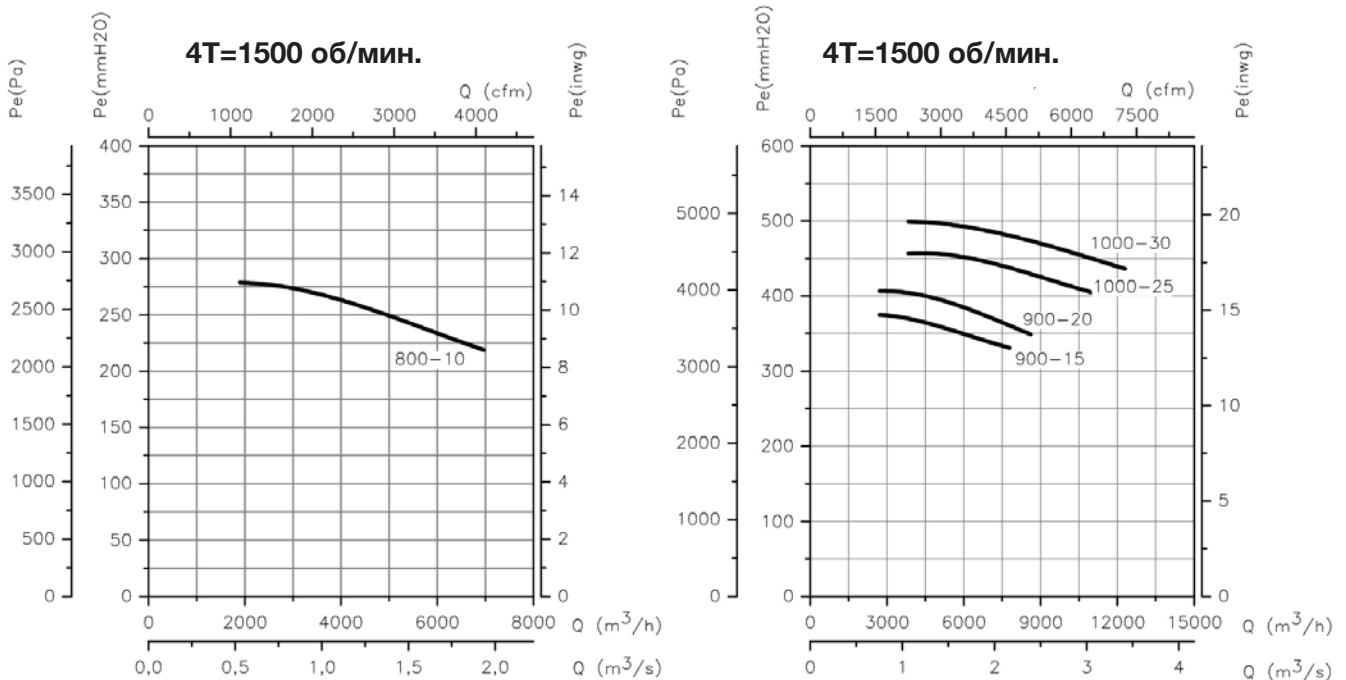

**Варианты положения**

Стандартная поставка LG270, другие позиции – под заказ.  
Все модели регулируемые. Специальные размеры для позиций 180 и 225.



**Комплектующие детали**

См. раздел «Комплектующие детали».





# CMRH



Внешние отверстия для смазки для удобства обслуживания

**Вентиляторы с ременным приводом, с электродвигателем в комплекте со шкивами, ремнями, предохранителями, стандартизированными в соответствии со стандартом ISO-13857, огнеупорный корпус с изоляцией минеральным волокном (150 мм), для горизонтальной работы**



Вентилятор:

- Конструкция из утолщенной листовой стали
- Высокопрочная крыльчатка с загнутыми назад лопатками из листовой стали.
- Коробка передач с литыми подшипниками и кронштейном.

Двигатель:

- Двигатели с классом энергоэффективности IE2 для мощностей 0,75–7,5 кВт, за исключением однофазных, 2 скорости и 8 полюсов.
- Двигатели с классом энергоэффективности IE3 для мощностей 7,5 кВт или выше, за исключением однофазных, 2 скорости и 8 полюсов.
- Двигатели класса F с шарикоподшипниками, степень защиты IP55.
- Трехфазные 230/400В – 50Гц (до 4 кВт) и 400/690В – 50Гц (выше 4 кВт).

- Максимальная температура перемещаемого воздуха: –20°С...+300°С.

Покрытие:

- Покрытие термостойкой краской

Под заказ:

- Специальные обмотки для различного напряжения.
- Вентилятор из огнеупорной стали для работы при температуре до 400°С
- Для вертикальной работы
- Двигатели с классом энергоэффективности IE2 и IE3 любой мощности.

## Код заказа

**CMRH — 1856 — X — /R — 7,5**

CMRH: Вентиляторы с ременным приводом, огнеупорный корпус изолирован минеральным волокном (150 мм), для горизонтального использования.

Типоразмер крыльчатки

С ременным приводом

С охлаждающей крыльчаткой

Мощность двигателя (л.с.)

## Технические характеристики

Модель	Скорость (об/мин)	Предельно допустимая сила тока (А)			Мощность установленная (кВт)	Поток макс. (м³/ч)	Уровень звукового давления дБ(А)	Прибл. масса (кг)
		230В	400В	690В				
CMRH-1445-X/R-3	1700	8,36	4,83		2,20	9620	79	203
CMRH-1445-X/R-4	1910	10,96	6,33		3,00	10810	81	207
CMRH-1445-X/R-5.5	2120	14,10	8,12		4,00	12000	83	226
CMRH-1650-X/R-4	1530	10,96	6,33		3,00	9910	80	212
CMRH-1650-X/R-5.5	1720	14,10	8,12		4,00	11140	82	231
CMRH-1650-X/R-7.5	1910		11,60	6,72	5,50	12370	84	250
CMRH-1856-X/R-5.5	1365	14,10	8,12		4,00	14210	79	241
CMRH-1856-X/R-7.5	1535		11,60	6,72	5,50	15980	81	260
CMRH-1856-X/R-10 IE3	1705		14,20	8,20	7,50	17780	83	273
CMRH-2063-X/R-7.5	1365		11,60	6,72	5,50	22860	82	265
CMRH-2063-X/R-10 IE3	1515		14,20	8,20	7,50	25370	84	278
CMRH-2063-X/R-15 IE3	1700		20,20	11,60	11,00	28470	86	305
CMRH-2271-X/R-15 IE3	1370		20,20	11,60	11,00	32300	87	350
CMRH-2271-X/R-20 IE3	1540		27,50	15,90	15,00	36300	90	375
CMRH-2380-X/R-25 IE3	1280		35,00	20,00	18,50	43885	83	405
CMRH-2380-X/R-30 IE3	1365		42,00	24,00	22,00	46800	85	422

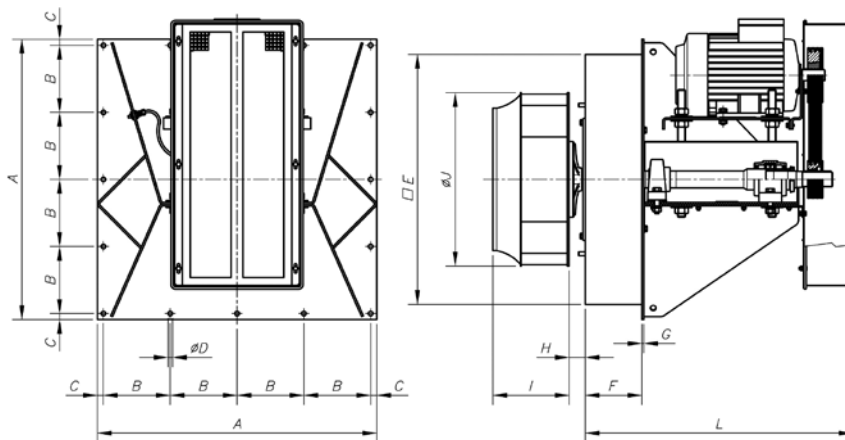
**Размеры, мм**

Модель	A	B	C	øD	E	F	G	H	I	øJ	L
CMRH-1445-X/R-3	740	177	16	12	660	150	5	43	202	458	710
CMRH-1445-X/R-4	740	177	16	12	660	150	5	43	202	458	710
CMRH-1445-X/R-5'5	740	177	16	12	660	150	5	43	202	458	710
CMRH-1650-X/R-4	740	177	16	12	660	150	5	43	224	508	710
CMRH-1650-X/R-5'5	740	177	16	12	660	150	5	43	224	508	710
CMRH-1650-X/R-7'5	740	177	16	12	660	150	5	43	224	508	710
CMRH-1856-X/R-4	800	192	16	12	720	150	5	43	245,5	573	816
CMRH-1856-X/R-5'5	800	192	16	12	720	150	5	43	245,5	573	816
CMRH-1856-X/R-7'5	800	192	16	12	720	150	5	43	245,5	573	816
CMRH-2063-X/R-7'5	800	192	16	12	720	150	5	43	274	644	816
CMRH-2063-X/R-10	800	192	16	12	720	150	5	43	274	644	816
CMRH-2063-X/R-15	800	192	16	12	720	150	5	43	274	644	816
CMRH-2271-X/R-15	970	233	20	14	870	150	5	43	295	719	817
CMRH-2271-X/R-20	970	233	20	14	870	150	5	43	295	719	817
CMRH-2380-X/R-25	970	232,5	20	14	870	150	5	53,5	400	810	902
CMRH-2380-X/R-30	970	232,5	20	14	870	150	5	53,5	400	810	902

**Комплекующие детали**

См. раздел «Комплекующие детали».



INT

C2V

RM

 VSD3/A-RFT  
VSD1/A-RFM

AET

ARO

VOL

Drall-Regler

Клапан с перекрывающей планкой

### Графики рабочих характеристик

Q= Расход воздуха в м<sup>3</sup>/ч, м<sup>3</sup>/с и фут3/мин.

Pe= Статическое давление в мм H<sub>2</sub>O, Па и дюйм вод. ст.

#### CMRH 1445

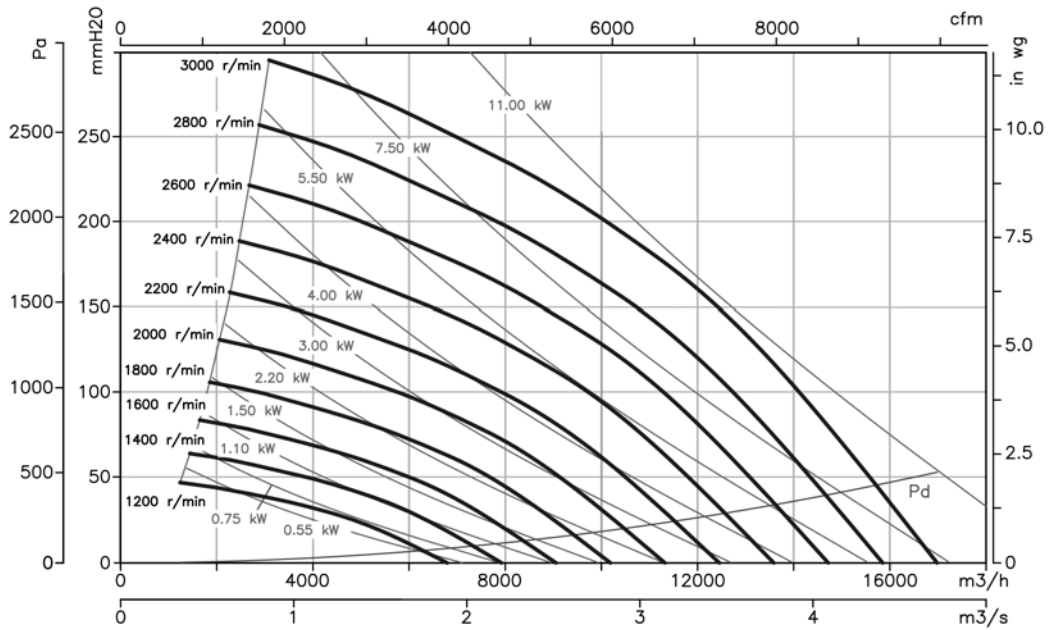

#### CMRH 1650

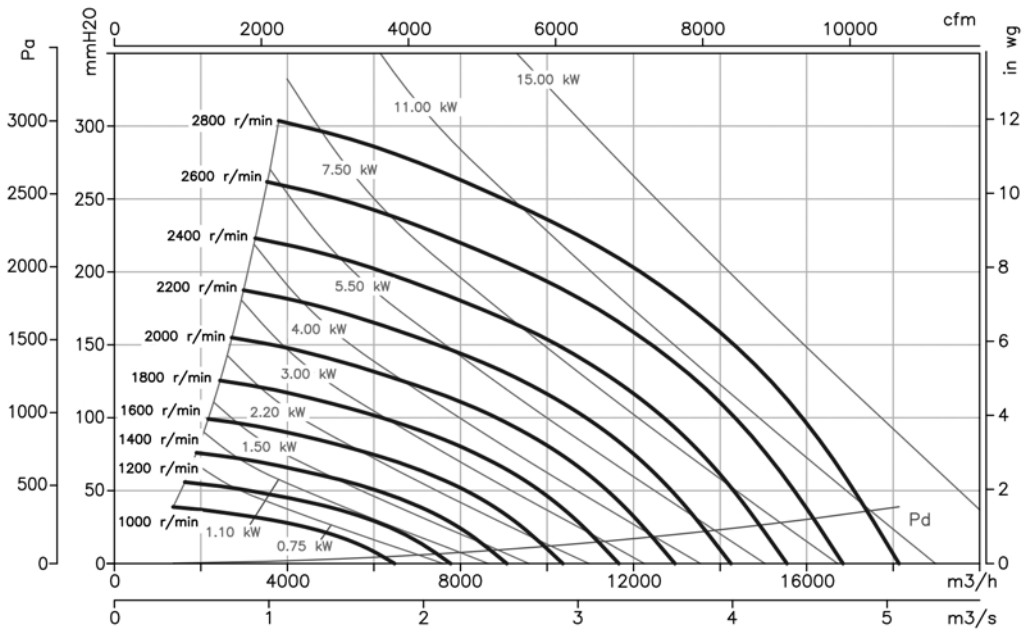

**Графики рабочих характеристик**

Q= Расход воздуха в м³/ч, м³/с и фут3/мин.

Pe= Статическое давление в мм H₂O, Па и дюйм вод. ст.

**CMRH 1856**

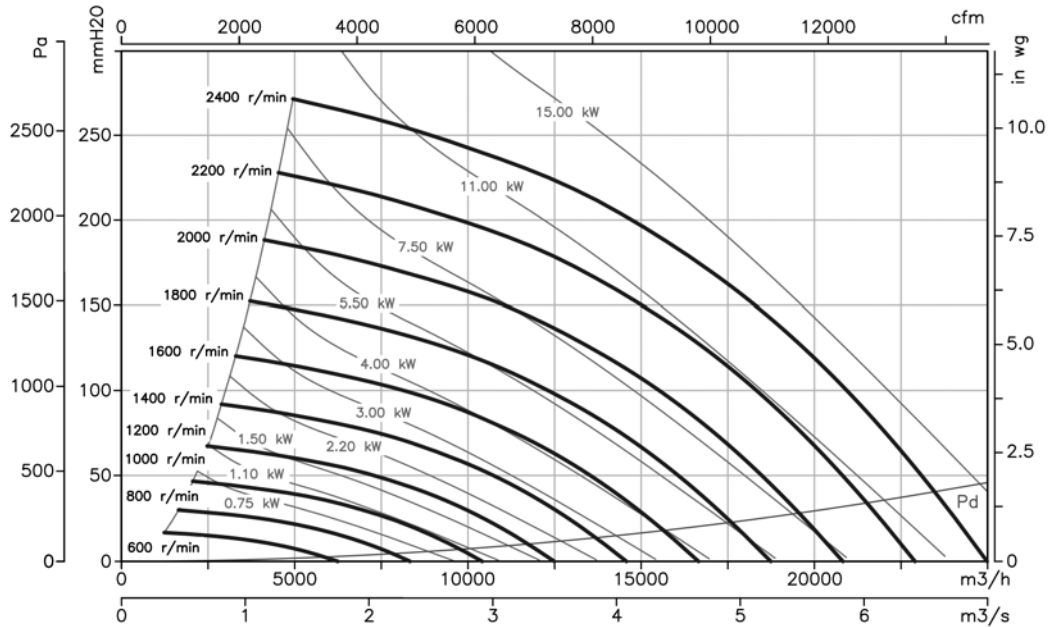

**CMRH 2063**

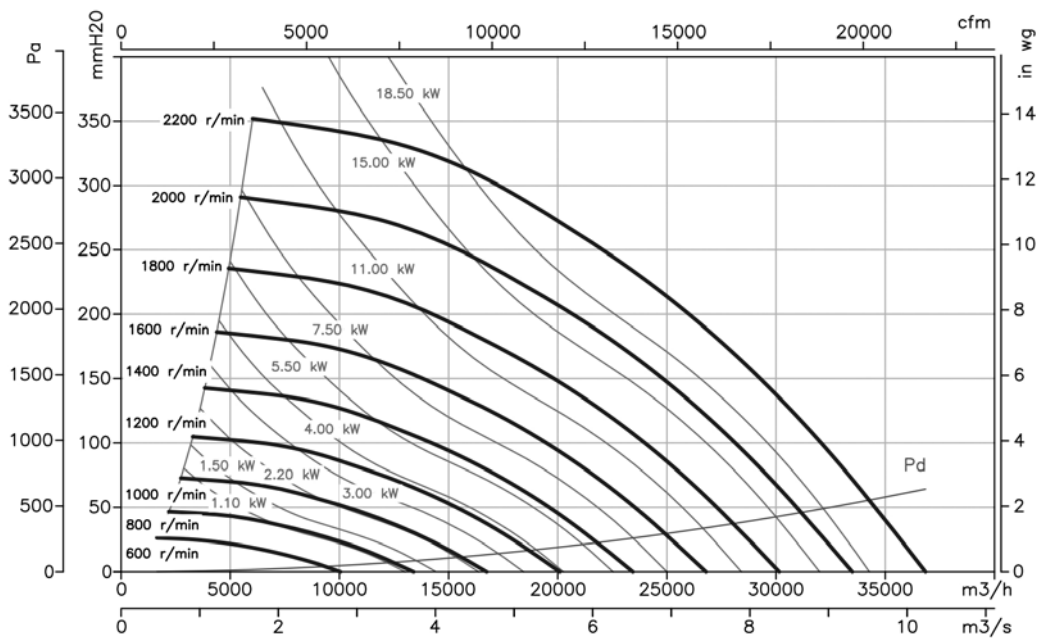

### Графики рабочих характеристик

Q= Расход воздуха в м³/ч, м³/с и фут³/мин.

Pe= Статическое давление в мм H₂O, Па и дюйм вод. ст.

#### CMRH 2271

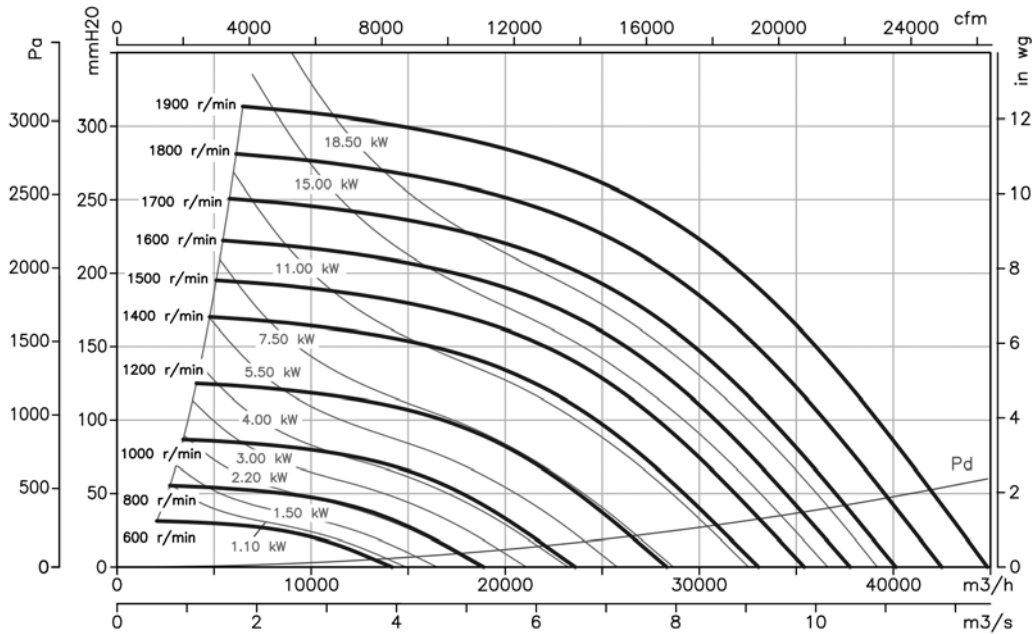

#### CMRH 2380

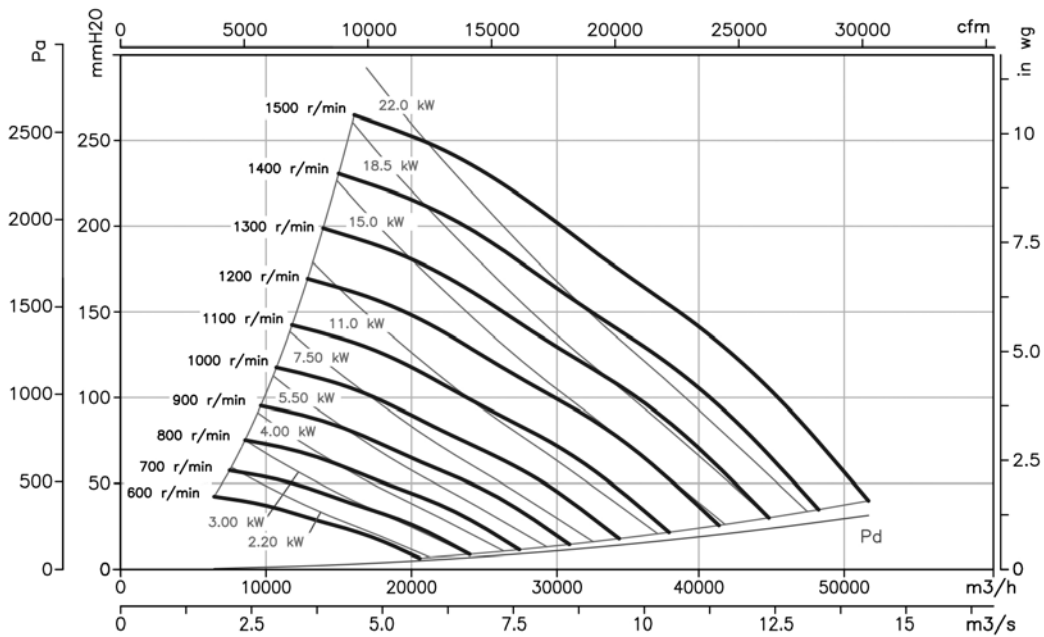

# CMRG



**Вытяжные центробежные вентиляторы среднего давления, одностороннего всасывания, крыльчатка с загнутыми назад лопатками, из стали горячего цинкования, для работы в условиях агрессивной или морской среды и в химической промышленности.**



**Вентилятор:**

- Высокопрочный корпус из листовой стали горячего цинкования.
- Крыльчатка с загнутыми назад лопатками из высокопрочной листовой стали горячего цинкования.
- Обод всасывающего отверстия из стали горячего цинкования.

**Двигатель:**

- Двигатели класса F с шарикоподшипниками, степень защиты IP55, за исключением однофазных моделей с защитой IP54.
- Двигатели с классом энергоэффективности IE3 для мощностей 7,5 кВт или выше, за исключением однофазных, 2 скорости и 8 полюсов.
- Однофазные 230В – 50Гц и трехфазные 230/400В – 50Гц (до 4 кВт) и 400/690В – 50Гц (выше 4 кВт).
- Максимальная температура перемещаемого воздуха: -20°C...+120°C.

**Под заказ:**

- Специальные обмотки для различного напряжения и частоты.
- Конструкция отвечает требованиям АТЕХ, для разных категорий.
- Двигатели морского исполнения для применения на флоте, имеют сертификаты ведущих сертификационных органов (BV, DNV, LR) для работы в качестве основного двигателя.
- Конструкция из нержавеющей стали.
- Двигатели CE, NEMA, UL, CSA
- Двигатели с классом энергоэффективности IE2 и IE3 любой мощности.

**Покрытие:**

- Антикоррозионное из стали горячего цинкования

**Код заказа**



**Технические характеристики**

Модель	Скорость (об/мин)	Предельно допустимая сила тока (А)			Мощность установленная (кВт)	Поток макс. (м³/ч)	Уровень звукового давления дБ(А)	Прибл. масса (кг)
		230В	400В	690В				
CMRG-1031-2T	2770	5.44	3.13		1.50	5160	80	44.3
CMRG-1135-2T	2885	7.77	4.47		2.20	7800	83	54.9
CMRG-1240-2T	2870	13.60	7.82		4.00	11100	86	93.5
CMRG-1240-4T	1410	3.10	1.79		0.75	5800	71	70.5
CMRG-1445-2T	2870		14.50	8.41	7.50	16500	87	126.0
CMRG-1445-4T	1400	4.03	2.32		1.10	8030	72	92.5
CMRG-1650-2T IE3	2945		20.00	11.60	11.00	18850	89	210.0
CMRG-1650-4T	1430	5.96	3.44		1.50	10500	74	114.0
CMRG-1650-6T	945	3.90	2.20		0.75	7410	64	114.0
CMRG-1856-4T	1445	10.96	6.33		3.00	15150	79	152.0
CMRG-1856-6T	945	4.88	2.82		1.10	10050	70	146.5
CMRG-2063-4T	1440		11.60	6.72	5.50	24450	80	226.0
CMRG-2063-6T	955	6.42	3.71		1.50	16100	71	208.5
CMRG-2063-8T	705	5.63	3.25		1.10	11600	65	210.5
CMRG-2271-4T IE3	1470		20.90	12.10	11.00	34610	85	340.0
CMRG-2271-6T	960	12.70	7.30		3.00	22750	76	293.5
CMRG-2271-8T	705	7.10	4.10		1.50	17360	69	275.5
CMRG-2380-4T IE3	1470		41.00	23.80	22.00	48000	83	431.0
CMRG-2380-6T IE3	975		14.80	8.58	7.50	30000	75	398.0
CMRG-2380-8T	705	12.82	7.40		3.00	22000	66	317.0
CMRG-2590-4T IE3	1480		69.20	40.10	37.00	54000	86	495.0
CMRG-2590-6T IE3	975		21.90	12.70	11.00	34000	76	400.0
CMRG-28100-4T IE3	1480		98.60	57.20	55.00	75000	87	618.0
CMRG-28100-6T IE3	980		35.90	20.80	18.50	48000	77	561.0

## Акустические параметры

Указанные значения определяются с помощью показателей уровня звукового давления и звуковой мощности в дБ(А), полученных в свободном пространстве, на расстоянии, равном двукратному размаху лопастей вентилятора, и увеличенному на диаметр крыльчатки, но не менее 1,5 м.

Уровень звуковой мощности Lw(A) в дБ(А) в диапазоне частот в Гц

Модель	63	125	250	500	1000	2000	4000	8000	Модель	63	125	250	500	1000	2000	4000	8000
1031-2	65	78	78	91	86	86	86	79	2063-6	69	70	82	82	81	83	73	63
1135-2	72	79	77	89	87	93	92	79	2063-8	64	70	77	76	77	74	66	57
1240-2	68	83	81	93	90	94	96	83	2271-4	83	84	93	96	98	99	95	82
1240-4	56	70	76	79	79	80	70	59	2271-6	73	73	87	86	90	90	79	68
1445-2	73	85	83	95	93	97	99	89	2271-8	68	73	78	85	81	80	70	59
1445-4	59	72	78	83	80	83	78	64	2380-4	76	78	94	91	96	97	93	82
1650-2	73	81	85	99	97	99	99	88	2380-6	68	70	86	83	88	89	85	74
1650-4	64	74	82	84	83	85	76	66	2380-8	59	61	77	74	79	80	76	65
1650-6	53	65	72	77	73	69	62	54	2590-4	79	84	97	100	96	89	84	66
1856-4	69	78	91	87	90	91	85	71	2590-6	70	79	89	88	85	84	74	68
1856-6	61	69	81	83	80	81	71	60	28100-4	82	89	101	102	97	93	87	78
2063-4	80	85	91	93	91	88	81	73	28100-6	73	82	91	90	88	86	77	70

### CMRG-1031...2271

Всасывающее отверстие

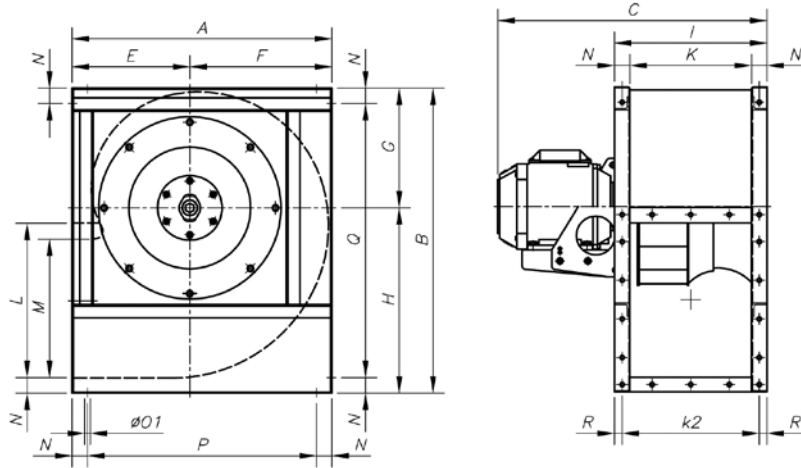
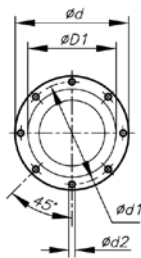

Модель	A	B	C	$\phi D1^*$	$\phi d$	$\phi d1$	$\phi d2$	E	F	G	H	I	K	k2	L	M	N	$\phi O1$	P	Q	R
CMRG-1031-2T	542	626	573,5	315	383	356	M8	250	292	245	381	320	250	285	315	276	35	11	472	556	17,5
CMRG-1135-2T	600	696	656	355	425	398	M8	275	325	273	423	350	280	315	355	310	35	11	530	626	17,5
CMRG-1240-2T	673	790	728	400	472	444	M10	305	368	310	480	395	315	355	400	358	40	11	593	710	20
CMRG-1240-4T	673	790	590	400	472	444	M10	305	368	310	480	395	315	355	400	358	40	11	593	710	20
CMRG-1445-2T	765	880	810	450	522	494	M10	350	415	339	541	445	355	403	450	404	45	11	675	790	21
CMRG-1445-4T	765	880	649	450	522	494	M10	350	415	339	541	445	355	403	450	404	45	11	675	790	21
CMRG-1650-2T	832	970	961	500	582	555	M10	375	457	378	592	490	400	450	500	445	45	13	742	880	20
CMRG-1650-4T	832	970	715	500	582	555	M10	375	457	378	592	490	400	450	500	445	45	13	742	880	20
CMRG-1650-6T	832	970	695	500	582	555	M10	375	457	378	592	490	400	450	500	445	45	13	742	880	20
CMRG-1856-4T	925	1084	832	560	645	615	M10	415	510	426	658	550	450	500	560	493	50	13	825	984	25
CMRG-1856-6T	925	1084	771	560	645	615	M10	415	510	426	658	550	450	500	560	493	50	13	825	984	25
CMRG-2063-4T	1037	1218	973	630	720	688	M10	465	572	477	741	620	500	560	630	530	60	13	917	1098	30
CMRG-2063-6T	1037	1218	893	630	720	688	M10	465	572	477	741	620	500	560	630	530	60	13	917	1098	30
CMRG-2063-8T	1037	1218	893	630	720	688	M10	465	572	477	741	620	500	560	630	530	60	13	917	1098	30
CMRG-2271-4T	1173	1375	1126	710	800	768	M12	525	648	538	837	690	560	625	710	603	65	13	1043	1245	32,5
CMRG-2271-6T	1173	1375	1039	710	800	768	M12	525	648	538	837	690	560	625	710	603	65	13	1043	1245	32,5
CMRG-2271-8T	1173	1375	1002	710	800	768	M12	525	648	538	837	690	560	625	710	603	65	13	1043	1245	32,5

(\*) Рекомендованный номинальный диаметр воздуховода

Размеры, мм

CMRG-2380...28100

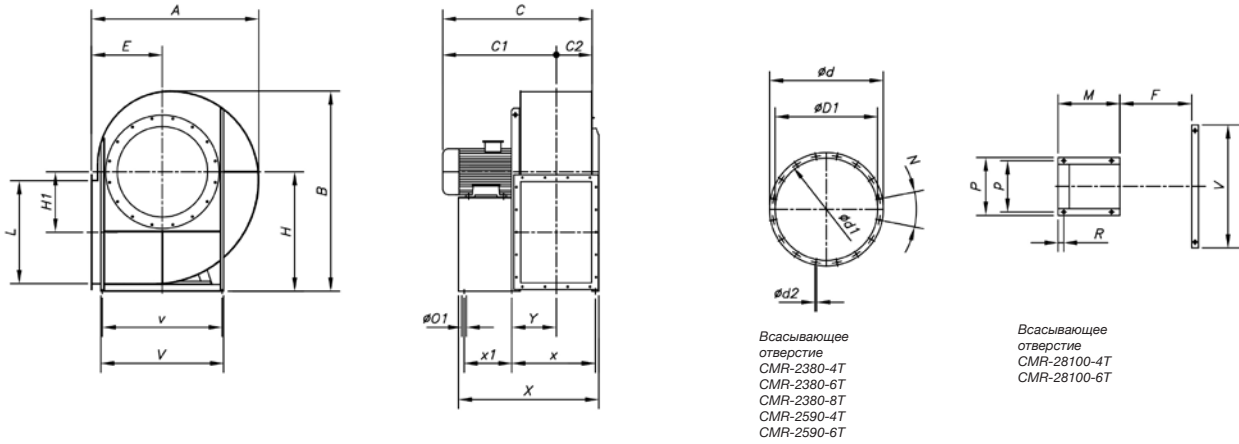

Модель	A	B	C	C1	C2	ØD1	Ød	Ød1	Ød2	E	H	H1	L	F	M	R	N	ØD1	P	p	V	v	X	x	x1	Y
CMR-2380-4T	1312	1591	1206,5	919,5	287	805	905	861	15	560	950	478	801	572	463	27	16x22°30'	20	926	872	932	862	1095	668	409	314
CMR-2380-6T	1312	1591	1131,5	844,5	287	805	905	861	15	560	950	478	801	572	418	27	16x22°30'	20	926	872	932	862	1050	668	364	314
CMR-2380-8T	1312	1591	995,5	708,5	287	805	905	861	15	560	950	478	801	572	303	27	16x22°30'	20	926	872	932	862	935	668	249	314
CMR-2590-4T	1470	1780	1332,5	1010,5	322	905	1005	958	15	630	1060	538	898	638	540	27	16x22°30'	20	1026	972	1145	962	1258	731	486	346
CMR-2590-6T	1470	1780	1180,5	858,5	322	905	1005	958	15	630	1060	538	898	638	415	27	16x22°30'	20	1026	972	1145	962	1133	731	361	346
CMR-28100-4T	1656	1993	1427	1067	360	1007	1107	1067	15	710	1180	607	1007	715	600	27	24x15°	20	1128	1074	1255	1056	1400	803	500	431
CMR-28100-6T	1656	1993	1350	990	360	1007	1107	1067	15	710	1180	607	1007	715	500	27	24x15°	20	1128	1074	1255	1056	1300	803	400	431

Нагнетательное отверстие

CMRG-1031  
CMRG-1135  
CMRG-2590  
CMRG-28100

CMRG-622  
CMRG-625  
CMRG-728  
CMRG-731

CMRG-1240  
CMRG-1445  
CMRG-1650

CMRG-1856

CMRG-2063

CMRG-2271

CMRG-2380

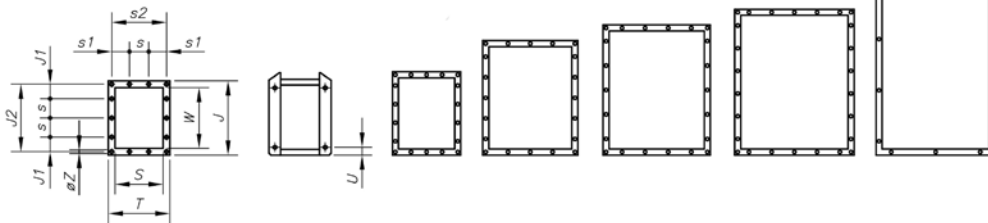

Модель	T	J	J1	J2	S	s	s1	s2	W	Øz	U
CMRG-1031	320	385	75	350	250	100	92.5	285	315	9	-
CMRG-1135	350	425	95	390	280	100	107.5	315	355	9	-
CMRG-1240	395	480	70	440	315	100	77.5	355	400	11	-
CMRG-1445	445	540	99	498	355	100	102.5	403	450	11	-
CMRG-1650	490	590	88	550	400	125	100	450	500	11	-
CMRG-1856	550	660	55	610	450	125	125	500	560	13	-
CMRG-2063	620	750	95	690	500	125	92.5	560	630	13	-
CMRG-2271	690	840	75	775	560	125	62.5	625	710	13	-
CMRG-2380	689	921	135.5	871	569	200	119.5	639	801	14	-
CMRG-2590	758	1018	84	968	638	200	54	708	898	18	-
CMRG-28100	835	1127	138.5	1077	715	200	92.5	785	1007	18	-

### Графики рабочих характеристик

Q= Расход воздуха в м³/ч, м³/с и фут³/мин.

Pe= Статическое давление в мм H2O, Па и дюйм вод. ст.

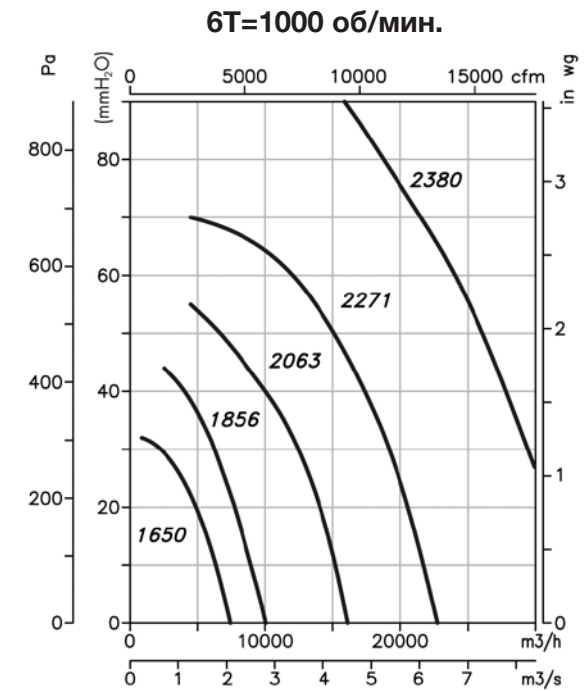
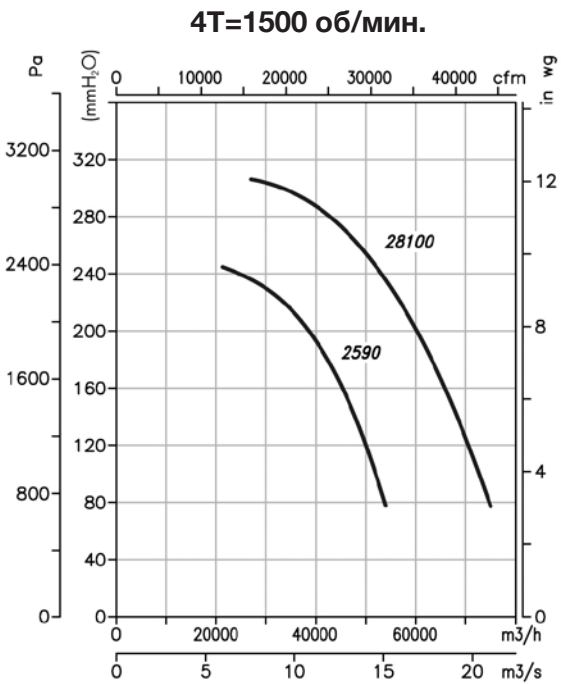
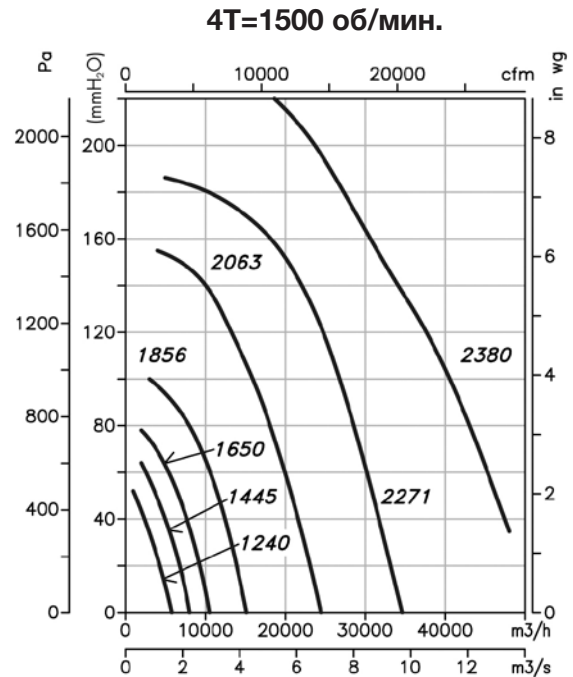
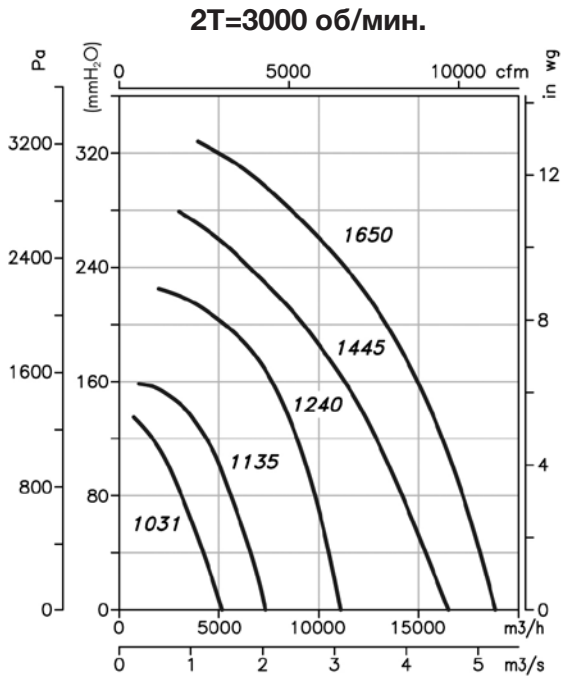

**Графики рабочих характеристик**

Q= Расход воздуха в м³/ч, м³/с и фут³/мин.

Pe= Статическое давление в мм H2O, Па и дюйм вод. ст.

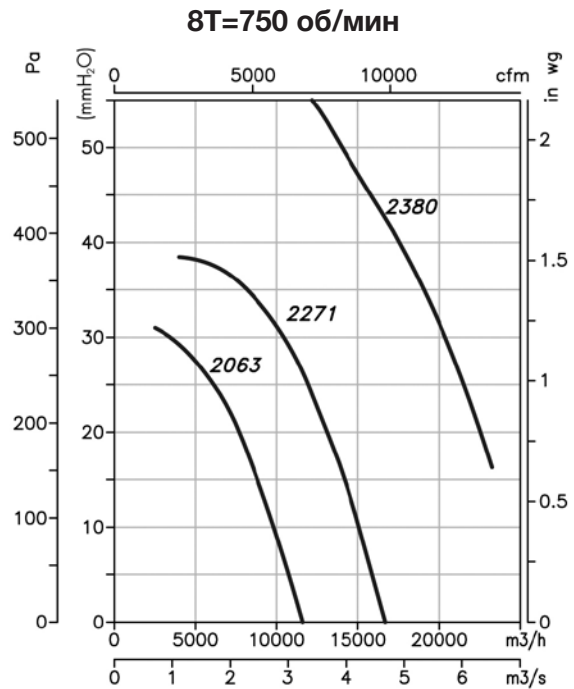
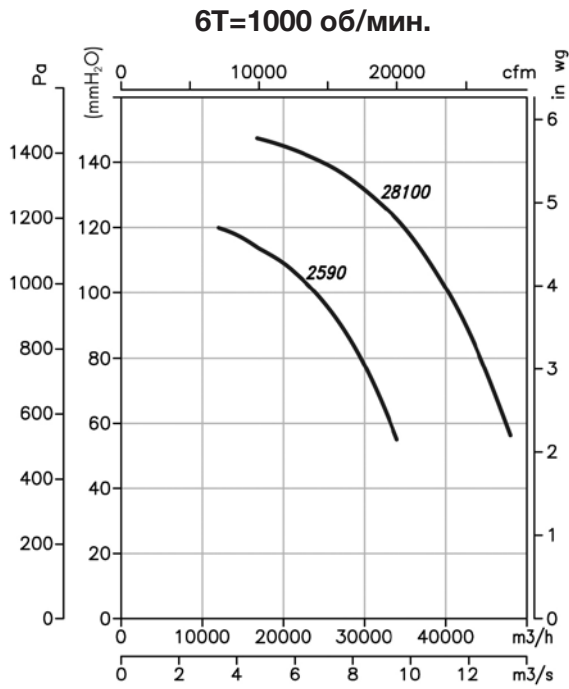

**Варианты положения**

Стандартная конфигурация LG 270

Модели 2380, 2590 и 28100 имеют фиксированную конфигурацию LG 270 (другие конфигурации только под заказ).



**Комплектующие детали**

См. раздел «Комплектующие детали».



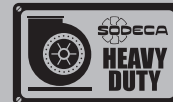

# HFW



## Вентиляторы трубные горячеоцинкованные

Вентиляторы трубные осевые с 4 опорными кронштейнами для снижения вибраций, оснащены экономичной аэродинамической крыльчаткой из алюминия.

Вентилятор:

- Направление воздуха: двигатель – крыльчатка.
- Крыльчатка варианта AL из алюминиевого сплава.
- Круглая опорная рама из листовой стали, с двойным фланцем и кабель-каналом для подвода кабеля для питания двигателя.
- Трубный корпус из листовой стали горячего цинкования.

Двигатель:

- Двигатели с классом энергоэффективности IE2 для мощностей 0,75–7,5 кВт, за исключением однофазных, 2 скорости и 8 полюсов.
- Двигатели с классом энергоэффективности IE3 для мощностей 7,5 кВт или выше, за исключением однофазных, 2 скорости и 8 полюсов.

- Двигатели класса F с шарикоподшипниками, защита IP55.
- Трехфазные 230/400В – 50Гц (до 4 кВт) и 400/690В – 50Гц (выше 4 кВт).
- Рабочая температура: –25°C...+50°C.

Покрытие:

- Горячеоцинкованное

Под заказ:

- Направление потока воздуха: крыльчатка – двигатель.
- Крыльчатка в варианте PL из полиамида, усиленного стекловолокном.
- 100% реверсивные крыльчатки.
- Специальные обмотки для различного напряжения.
- Сертификат АTEX, категория 2.
- Двигатели с классом энергоэффективности IE2 и IE3 любой мощности.



### Код заказа

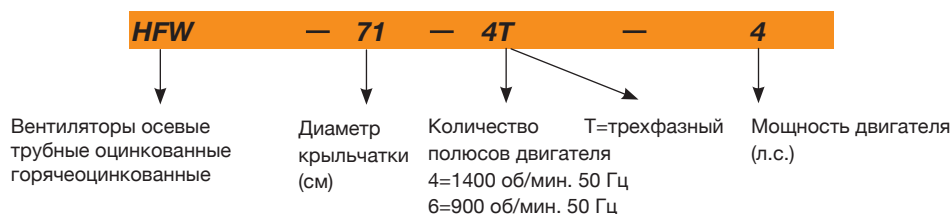

### Технические характеристики

Модель	Скорость (об/мин)	Предельно допустимая сила тока (А)			Мощность установленная (кВт)	Угол наклона лопастей (°)	Поток макс. (м³/ч)	Уровень звукового давления дБ(А)	Прибл. масса (кг)	According ErP
		230В	400В	690В						
HFW-56-4T-1	1410	3.10	1.79		0.75	22	11250	73	28	2015
HFW-56-4T-1.5	1400	4.03	2.32		1.10	30	13600	74	32	2015
HFW-56-4T-2	1430	5.96	3.44		1.50	36	15050	75	30	2015
HFW-56-6T-0.75	910	2.59	1.49		0.55	38	10150	62	23	*
HFW-63-4T-1	1410	3.10	1.79		0.75	14	15200	73	29	2015
HFW-63-4T-1.5	1400	4.03	2.32		1.10	20	17800	74	32	2015
HFW-63-4T-2	1430	5.96	3.44		1.50	24	19300	75	35	2015
HFW-63-4T-3	1445	8.36	4.83		2.20	32	22150	76	43	2015
HFW-63-4T-4	1445	10.96	6.33		3.00	38	24250	77	45	2015
HFW-63-6T-0.75	910	2.59	1.49		0.55	28	13600	65	29	2015
HFW-63-6T-1	945	3.90	2.20		0.75	38	15900	66	35	2015
HFW-71-4T-1.5	1400	4.03	2.32		1.10	12	19500	78	35	2015
HFW-71-4T-2	1430	5.96	3.44		1.50	14	20900	79	38	2015
HFW-71-4T-3	1445	8.36	4.83		2.20	22	25100	81	47	2015
HFW-71-4T-4	1445	10.96	6.33		3.00	28	27500	82	49	2015
HFW-71-6T-0.75	910	2.59	1.49		0.55	20	16100	67	31	2015
HFW-71-6T-1	945	3.90	2.20		0.75	26	17300	68	38	2015
HFW-71-6T-1.5	945	4.88	2.82		1.10	34	19950	69	40	2015
HFW-80-4T-3	1445	8.36	4.83		2.20	12	25450	82	55	2015
HFW-80-4T-4	1445	10.96	6.33		3.00	16	30250	83	57	2015
HFW-80-4T-5.5	1440	14.10	8.12		4.00	18	32750	84	62	2015
HFW-80-6T-1.5	945	4.88	2.82		1.10	18	21450	72	48	2015
HFW-80-6T-2	955	6.42	3.71		1.50	26	25950	73	54	2015
HFW-80-6T-3	955	9.30	5.30		2.20	32	29950	74	59	2015
HFW-90-4T-4	1445	10.96	6.33		3.00	8	33600	87	66	2015
HFW-90-4T-5.5	1440	14.10	8.12		4.00	12	38900	89	71	2015
HFW-90-4T-7.5	1440		10.60	6.14	5.50	18	46150	91	87	2015
HFW-90-4T-10 IE3	1465		8.06	13.90	7.50	22	50150	92	98	2015
HFW-90-6T-2	955	6.42	3.71		1.50	16	28800	77	63	2015
HFW-90-6T-3	955	9.30	5.30		2.20	24	34000	78	68	2015
HFW-90-6T-4	960	12.70	7.30		3.00	30	38900	79	92	2015
HFW-100-4T-7.5	1440		10.60	6.14	5.50	10	46850	92	95	2015
HFW-100-4T-10 IE3	1465		8.06	13.90	7.50	16	57400	93	106	2015
HFW-100-4T-15 IE3	1470		20.90	12.10	11.00	22	66300	94	129	2015
HFW-100-4T-20 IE3	1470		28.30	16.40	15.00	28	76150	95	148	2015
HFW-100-6T-3	955	9.30	5.30		2.20	16	37600	82	76	2015
HFW-100-6T-4	960	12.70	7.30		3.00	20	41150	83	100	2015
HFW-100-6T-5.5	960	16.50	9.46		4.00	26	47800	84	108	2015

\* Оборудование, на которое не распространяется директива 2009/125/EC

### Акустические параметры

Указанные значения определяются с помощью показателей уровня звукового давления и звуковой мощности в дБ(А), полученных в свободном пространстве, на расстоянии, равном двукратному размаху лопастей вентилятора, и увеличенному на диаметр крыльчатки, но не менее 1,5 м.

Уровень звуковой мощности Lw(A) в дБ(А) в диапазоне частот в Гц

Модель	63	125	250	500	1000	2000	4000	8000	Модель	63	125	250	500	1000	2000	4000	8000
HFW-56-4T-1	48	68	76	81	83	80	73	62	HFW-80-4T-4	56	76	84	89	91	88	81	74
HFW-56-4T-1.5	49	69	77	82	84	81	74	63	HFW-80-4T-5.5	56	76	84	89	91	88	81	70
HFW-56-4T-2	50	70	78	83	85	82	75	64	HFW-80-6T-1.5	49	66	74	79	81	78	71	60
HFW-56-6T-0.75	37	57	65	70	72	69	62	51	HFW-80-6T-2	50	67	75	80	82	79	72	61
HFW-63-4T-1	50	70	78	83	85	82	75	64	HFW-80-6T-3	51	68	76	81	83	80	73	62
HFW-63-4T-1.5	48	68	76	81	83	80	73	65	HFW-90-4T-4	61	82	89	94	97	93	86	79
HFW-63-4T-2	52	68	76	81	83	80	73	66	HFW-90-4T-5.5	60	81	88	93	96	92	85	74
HFW-63-4T-3	53	70	78	83	85	82	77	67	HFW-90-4T-7.5	59	80	87	92	95	91	84	73
HFW-63-4T-4	54	71	79	84	86	83	78	68	HFW-90-4T-10	58	79	86	91	94	90	83	72
HFW-63-6T-0.75	42	60	68	73	75	72	65	56	HFW-90-6T-2	58	79	86	91	94	90	83	72
HFW-63-6T-1	43	62	70	75	77	74	67	57	HFW-90-6T-3	56	70	77	82	85	81	74	63
HFW-71-4T-1.5	54	74	82	87	89	86	79	69	HFW-90-6T-4	57	72	79	84	87	83	76	65
HFW-71-4T-2	53	73	81	86	88	85	78	70	HFW-100-4T-7.5	64	84	92	97	99	96	89	78
HFW-71-4T-3	58	72	80	85	87	84	77	71	HFW-100-4T-10	62	82	90	95	97	94	87	76
HFW-71-4T-4	59	73	81	86	88	85	78	72	HFW-100-4T-15	61	81	89	94	96	93	86	75
HFW-71-6T-0.75	44	63	72	74	76	73	66	55	HFW-100-4T-20	63	83	91	96	98	95	88	77
HFW-71-6T-1	45	65	73	75	77	74	67	56	HFW-100-6T-3	61	72	80	85	87	84	77	66
HFW-71-6T-1.5	46	66	71	76	78	75	68	57	HFW-100-6T-4	64	72	80	85	87	84	77	66
HFW-80-4T-3	57	77	85	90	92	89	82	73	HFW-100-6T-5.5	64	73	81	86	88	85	78	67



### Erp. Характеристики при максимальном КПД

<b>PN</b> (кВт)	Номинальная мощность двигателя	<b>SR</b> $\eta_e$ [%]	Удельный коэффициент КПД
<b>MC</b>	Категория измерения	<b>N</b> [кВт]	Степень энергоэффективности
<b>EC</b>	Категория энергоэффективности	[м³/ч]	Электрическая мощность
<b>S</b>	Статическая	[мм H <sub>2</sub> O]	Расход воздуха
<b>T</b>	Полная	[об/мин]	Статическое или полное давление
<b>VSD</b>	Регулятор скорости		Скорость

Модель	MC	EC	VSD	SR	$\eta_e$ [%]	N	[кВт]	[м³/ч]	[мм H <sub>2</sub> O]	[об/мин]
HFW-56-4T-1	A	S	NO	1,00	37,2%	44,1	0,837	7959	14,38	1438
HFW-63-4T-1	C	S	NO	1,00	49,8%	56,5	0,868	9291	17,07	1436
HFW-63-4T-1.5	C	S	NO	1,00	47,9%	53,7	1,193	10625	19,76	1447
HFW-63-4T-2	C	S	NO	1,00	42,3%	47,4	1,551	12026	20,03	1449
HFW-63-4T-3	B	T	NO	1,00	61,9%	65,8	2,447	20324	27,38	1439
HFW-63-4T-4	B	T	NO	1,00	62,6%	65,9	3,020	24239	28,64	1440
HFW-63-6T-0.75	B	T	NO	1,00	57,7%	65,4	0,611	12174	10,64	949
HFW-63-6T-1	B	T	NO	1,00	57,1%	63,7	0,930	15880	12,29	942
HFW-71-4T-1.5	C	S	NO	1,00	47,9%	53,4	1,346	12330	19,20	1440
HFW-71-4T-2	C	S	NO	1,00	48,4%	53,6	1,495	13405	19,83	1450
HFW-71-4T-3	C	S	NO	1,00	42,8%	46,8	2,369	17056	21,84	1441
HFW-71-4T-4	C	S	NO	1,00	40,7%	44,0	2,976	19369	22,96	1441
HFW-71-6T-0.75	C	S	NO	1,00	40,3%	47,7	0,678	10743	9,35	944
HFW-71-6T-1	C	S	NO	1,00	38,4%	45,2	0,842	12404	9,58	947
HFW-71-6T-1.5	C	S	NO	1,00	34,0%	40,1	1,103	14226	9,69	955
HFW-80-4T-3	C	S	NO	1,00	47,0%	51,0	2,417	16923	24,69	1440
HFW-80-4T-4	C	S	NO	1,00	44,5%	47,4	3,404	20444	27,19	1432
HFW-80-4T-5.5	C	S	NO	1,00	43,6%	46,1	4,011	22304	28,78	1457
HFW-80-6T-1.5	C	S	NO	1,00	40,2%	45,9	1,224	14613	12,35	951
HFW-80-6T-2	C	S	NO	1,00	39,2%	44,0	1,764	17576	14,46	962
HFW-80-6T-3	C	S	NO	1,00	37,1%	41,1	2,317	20444	15,44	956
HFW-90-4T-4	C	S	NO	1,00	51,9%	55,2	3,028	19656	29,36	1440
HFW-90-4T-5.5	C	S	NO	1,00	50,5%	53,0	4,049	25081	29,94	1456
HFW-90-4T-7.5	C	S	NO	1,00	47,7%	49,0	6,251	31521	34,72	1465
HFW-90-4T-10 IE3	C	S	NO	1,01	46,1%	46,8	7,730	35009	37,36	1467
HFW-90-6T-2	C	S	NO	1,00	45,8%	50,8	1,625	19416	14,08	965
HFW-90-6T-3	C	S	NO	1,00	41,1%	44,8	2,615	23753	16,64	950
HFW-90-6T-4	C	S	NO	1,00	37,7%	40,6	3,515	27183	17,92	970
HFW-100-4T-7.5	C	S	NO	1,00	52,1%	53,9	5,240	30466	32,94	1471
HFW-100-4T-10 IE3	C	S	NO	1,00	48,9%	49,4	8,112	37591	38,73	1466
HFW-100-4T-15 IE3	C	S	NO	1,01	44,7%	44,3	11,841	44571	43,65	1470
HFW-100-4T-20 IE3	C	S	NO	1,01	41,3%	40,1	15,684	50259	47,37	1471
HFW-100-6T-3	C	S	NO	1,00	45,0%	48,9	2,474	24629	16,62	953
HFW-100-6T-4	C	S	NO	1,00	43,9%	47,1	3,131	27632	18,28	974
HFW-100-6T-5.5	C	S	NO	1,00	38,9%	41,2	4,429	32373	19,56	971

### Размеры, мм

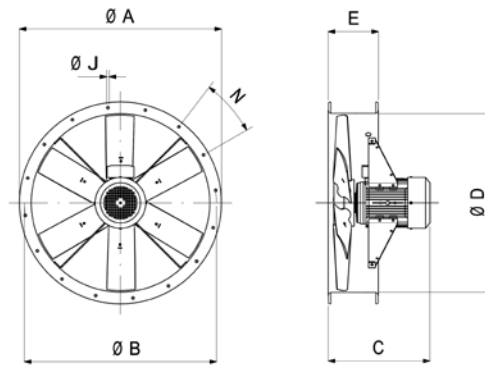

Модель	ØA	ØB	C												ØD	E	ØJ	N
			0.75	1	1.5	2	3	4	5.5	7.5	10	15	20					
HFW-56-4	665	620	-	330	380	380	-	-	-	-	-	-	-	560	225	12	12x30°	
HFW-56-6	665	620	330	-	-	-	-	-	-	-	-	-	-	560	225	12	12x30°	
HFW-63-4	735	690	-	379	429	429	470	470	-	-	-	-	-	640	225	12	12x30°	
HFW-63-6	735	690	379	429	-	-	-	-	-	-	-	-	-	640	225	12	12x30°	
HFW-71-4	815	770	-	-	389	389	430	430	-	-	-	-	-	710	225	12	16x22°30'	
HFW-71-6	815	770	339	389	389	-	-	-	-	-	-	-	-	710	225	12	16x22°30'	
HFW-80-4	905	860	-	-	-	-	436	436	460	-	-	-	-	800	225	12	16x22°30'	
HFW-80-6	905	860	-	-	395	436	460	-	-	-	-	-	-	800	225	12	16x22°30'	
HFW-90-4	1018	970	-	-	-	-	401	425	485	525	-	-	-	900	225	15	16x22°30'	
HFW-90-6	1018	970	-	-	-	401	425	485	-	-	-	-	-	900	225	15	16x22°30'	
HFW-100-4	1118	1070	-	-	-	-	-	-	488	528	643	703	-	1000	225	15	16x22°30'	
HFW-100-6	1118	1070	-	-	-	-	428	488	528	-	-	-	-	1000	225	15	16x22°30'	

### Графики рабочих характеристик

Q= Расход воздуха в м³/ч, м³/с и фут³/мин.

Pe= Статическое давление в мм Н²О, Па и дюйм вод. ст.

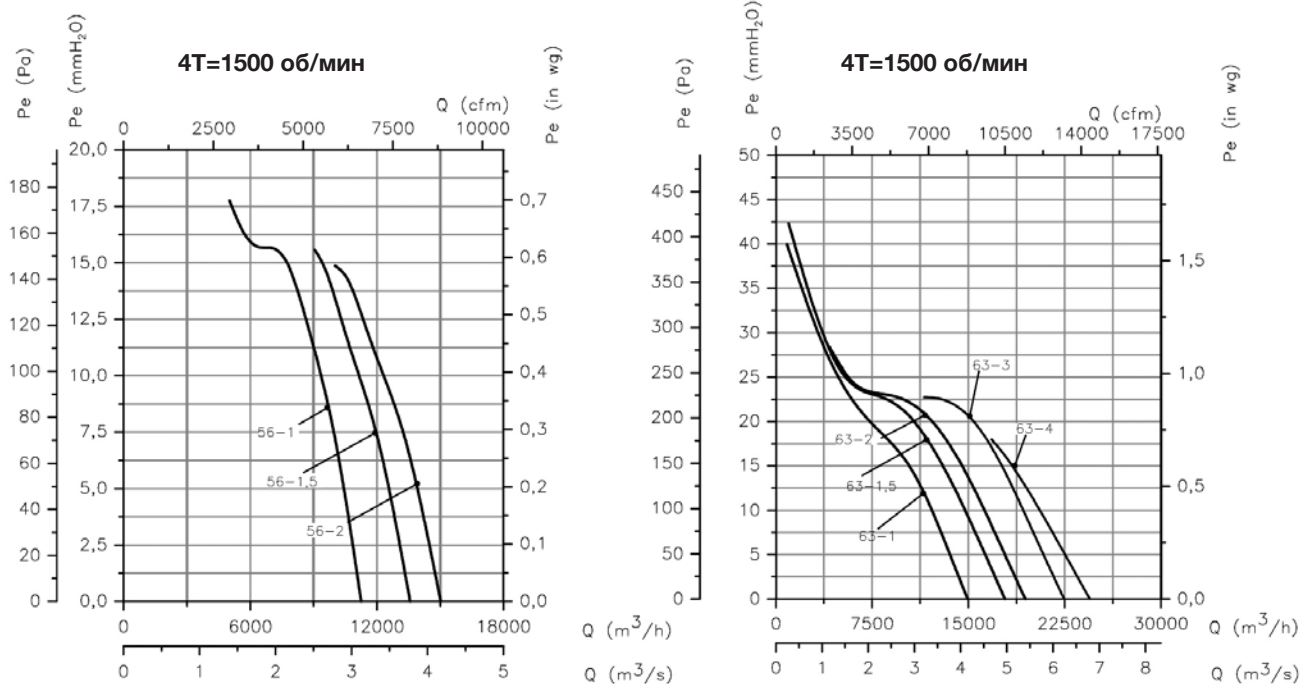

**Графики рабочих характеристик**

Q= Расход воздуха в м³/ч, м³/с и фут³/мин.

Pe= Статическое давление в мм Н²О, Па и дюйм вод. ст.

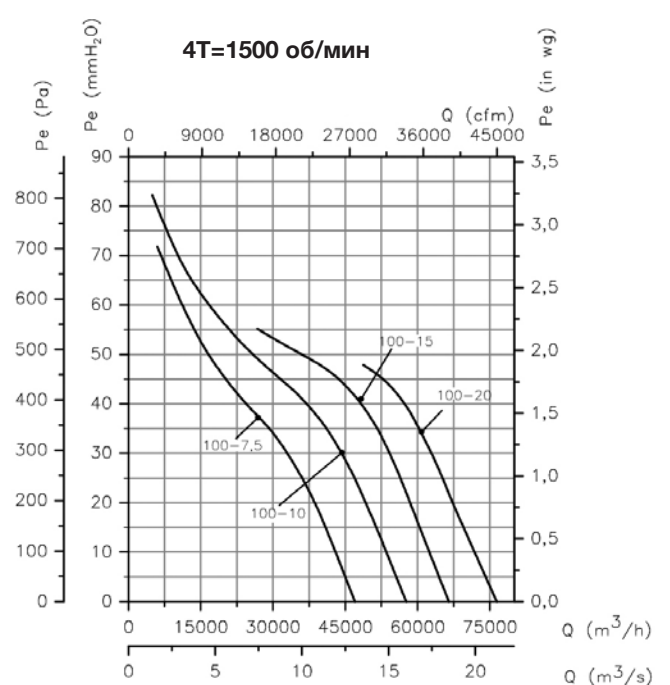
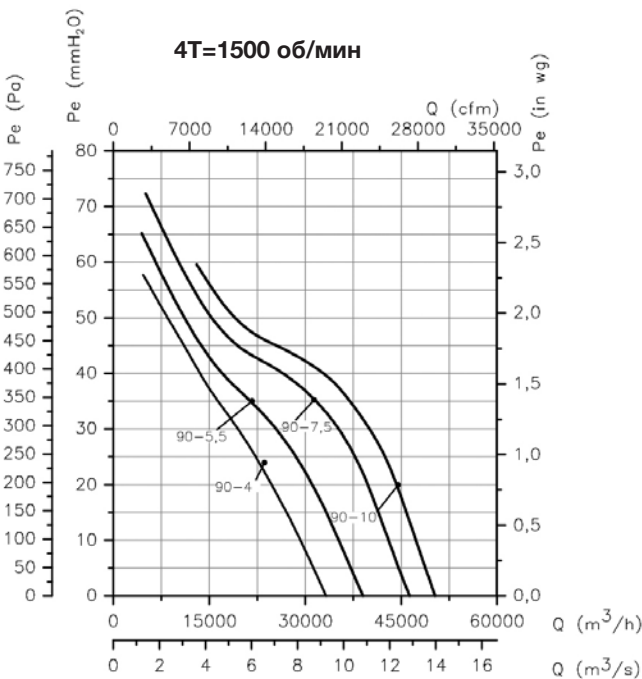
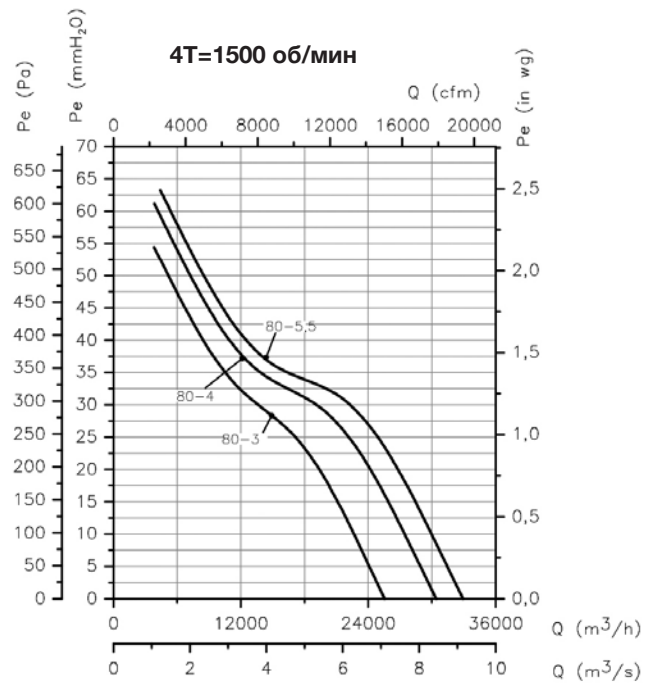
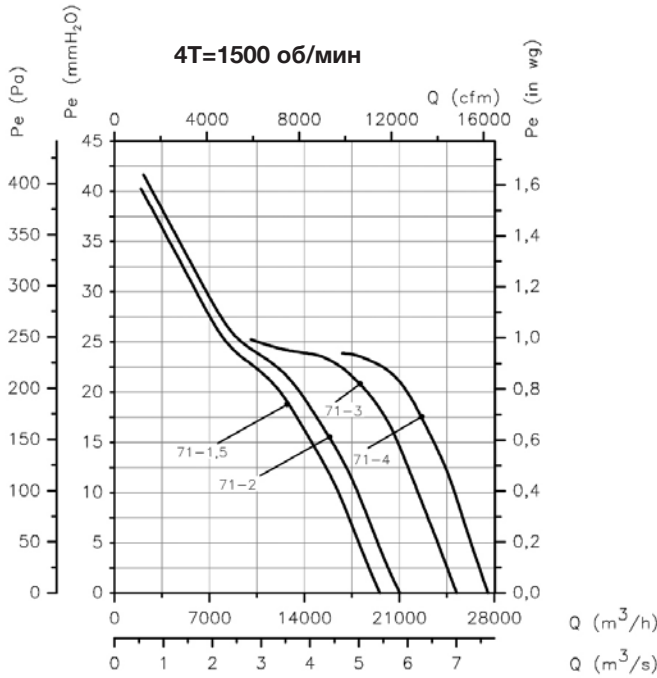

### Графики рабочих характеристик

Q= Расход воздуха в м<sup>3</sup>/ч, м<sup>3</sup>/с и фут<sup>3</sup>/мин.

Pe= Статическое давление в мм Н<sub>2</sub>O, Па и дюйм вод. ст.

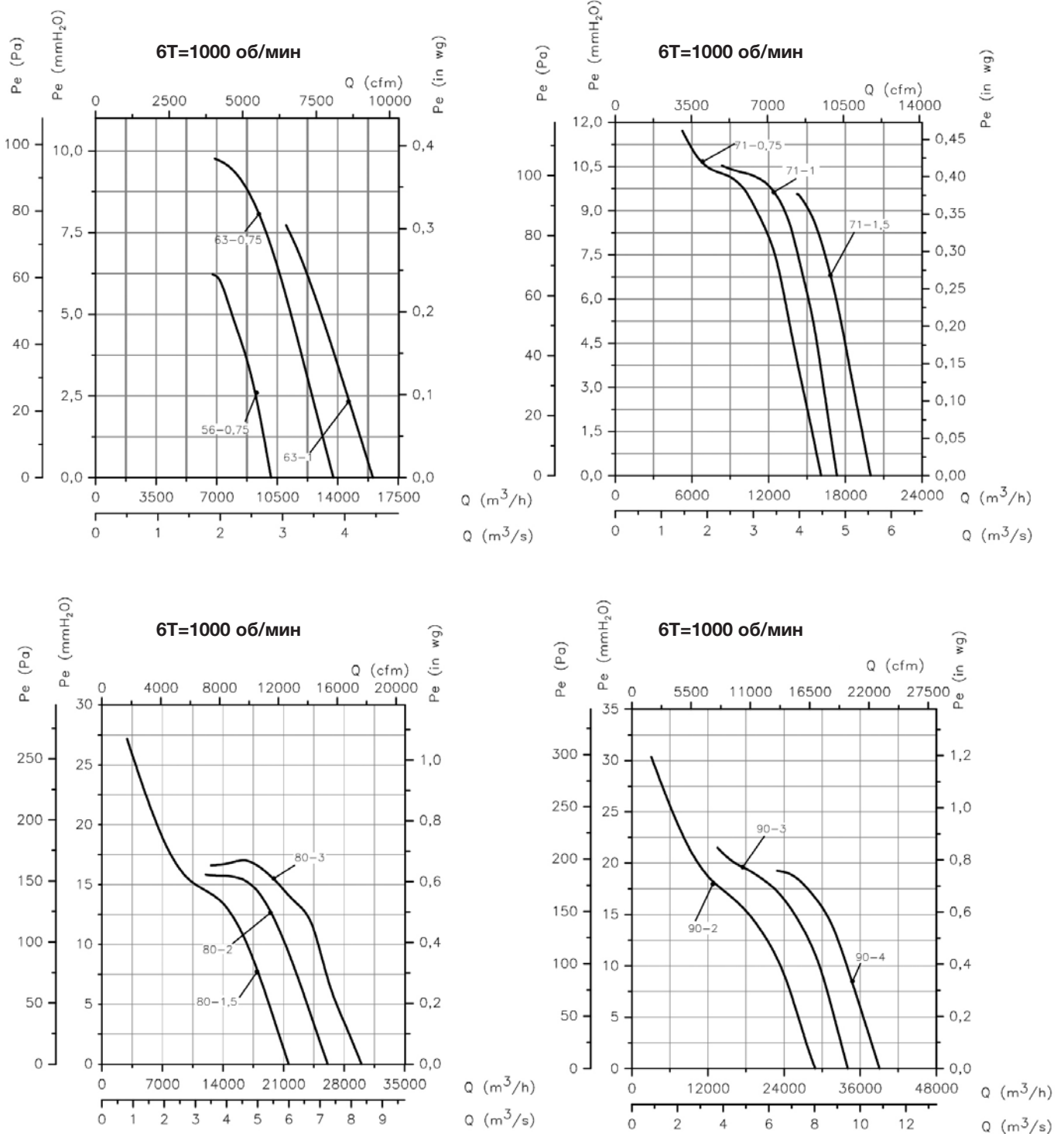

**Графики рабочих характеристик**

Q= Расход воздуха в м³/ч, м³/с и фут³/мин.

Pe= Статическое давление в мм Н²О, Па и дюйм вод. ст.

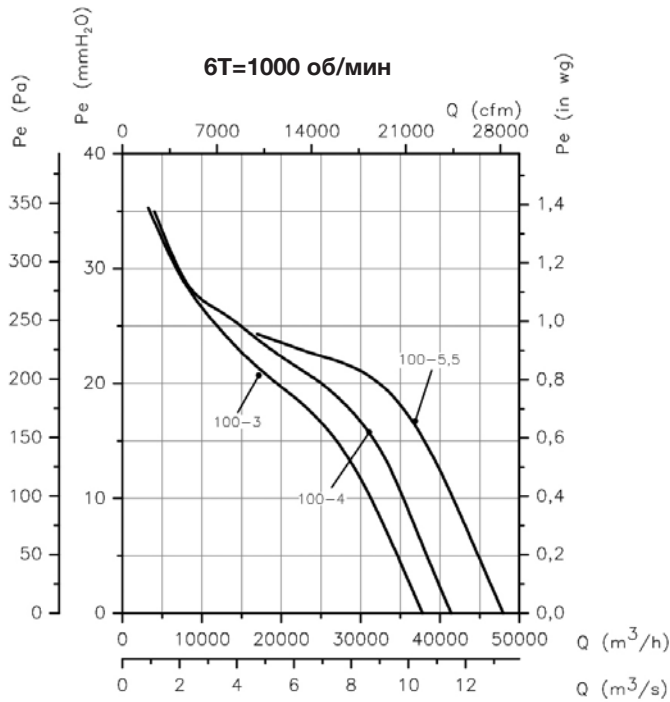

**Комплекующие детали**

См. раздел «Комплекующие детали».



# НТР



Крыльчатка  
высокого  
давления

## Трубные осевые вытяжные вентиляторы высокого давления

Трубные осевые вытяжные вентиляторы высокого давления, высокопрочные, специально разработаны для применения в горнодобывающей промышленности или при больших потерях производительности.

### Вентилятор:

- Трубный корпус из утолщенной листовой стали.
- Кронштейн крепления двигателя приварен к корпусу.
- Лопатки с высокими аэродинамическими характеристиками для повышения давления.
- Прочные наружные элементы из высококачественной стали.
- Крыльчатка с высоким КПД из алюминиевого сплава.
- Направление потока воздуха: крыльчатка – двигатель.
- Подключение к источникам питания через внешнюю клеммную коробку.

### Двигатель:

- Двигатели с классом энергоэффективности IE2 для мощностей 0,75–7,5 кВт, за исключением однофазных, 2 скорости и 8 полюсов.
- Двигатели с классом энергоэффективности IE3 для мощностей 7,5 кВт или выше, за исключением однофазных, 2 скорости и 8 полюсов.
- Двигатели класса F с шарикоподшипниками, степень защиты IP55.
- Трехфазные 230/400В – 50Гц (до 4 кВт) и 400/690В – 50Гц (выше 4 кВт).
- Рабочая температура: –20°С...+70°С.

### Покрытие:

- Сталь с высокой коррозионной стойкостью, специальная грунтовка и покрытие высококачественной краской для агрессивной среды.

### Под заказ:

- Двигатели стандартизированные с защитой IP55, двигатели сертифицированные ATEX и 2-скоростные.
- Полностью изготовлен из нержавеющей стали.
- Конструкция из стали горячего цинкования.
- Сертификат ATEX, категория 2.
- Двигатели с классом энергоэффективности IE2 и IE3 любой мощности.



### Код заказа

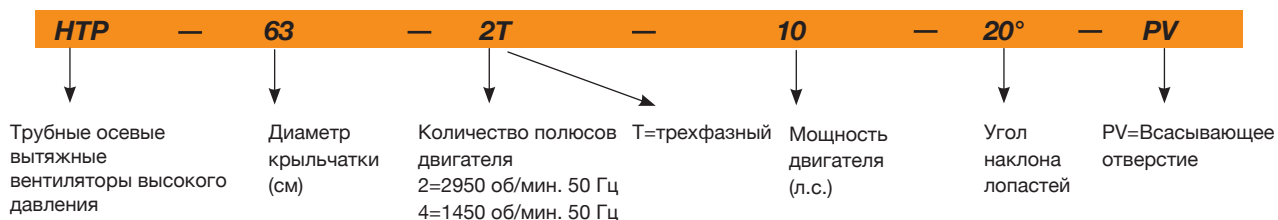

### Технические характеристики

Модель	Скорость (об/мин)	Предельно допустимая сила тока (А)			Мощность установленная (кВт)	Поток макс. (м³/ч)	Прибл. масса (кг)	NPS дБ(А)	According Erp
		230В	400В	690В					
НТР-50-2Т-4	2900	10.18	5.88	-	3.00	13850	49	82	2015
НТР-50-2Т-5.5	2870	13.60	7.82	-	4.00	16450	65	83	*
НТР-56-2Т-5.5	2870	13.60	7.82	-	4.00	18050	69	88	2015
НТР-56-2Т-10 IE3	2930	-	14.10	8.17	7.50	25500	143	89	2015
НТР-63-2Т-10 IE3	2930	-	14.10	8.17	7.50	23850	128	94	2015
НТР-63-2Т-15 IE3	2945	-	20.00	11.60	11.00	29400	199	94	2015
НТР-63-2Т-20 IE3	2945	-	27.70	16.10	15.00	34400	205	97	2015
НТР-63-2Т-25 IE3	2945	-	33.90	19.70	18.50	37200	216	98	2015
НТР-63-2Т-30 IE3	2950	-	39.70	23.00	22.00	39800	208	99	2015
НТР-63-4Т-1.5	1400	4.03	2.32	-	1.10	12850	92	79	2015
НТР-63-4Т-2	1430	5.96	3.44	-	1.50	15650	93	79	2015
НТР-63-4Т-3	1445	8.36	4.83	-	2.20	18600	101	83	2015
НТР-63-4Т-4	1445	10.96	6.33	-	3.00	19900	104	84	2015
НТР-71-2Т-15 IE3	2945	-	20.00	11.60	11.00	32850	216	93	2015
НТР-71-2Т-20 IE3	2945	-	27.70	16.10	15.00	39250	222	95	2015



### Размеры, мм

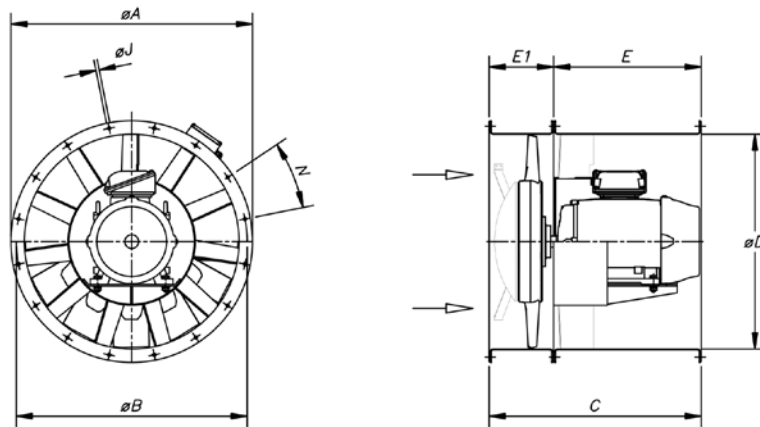

Модель	Мощность	ØA	ØB	ØD	E	E1	C	ØJ	N
HTP-50-2T	4/5.5	600	560	514	-	-	400	12	12x30°
HTP-56-2T	5.5/10	660	620	560	-	-	500	12	12x30°
HTP-63-2T	10/15/20/25/30	730	690	640	650	220	870	13	12x30°
HTP-63-4T	1.5/2/3/4	730	690	640	340	220	560	13	12x30°
HTP-71-2T	15/20/25/30/40	810	770	710	700	240	940	13	16x22°30'
HTP-71-4T	2/3/4/5.5/7.5	810	770	710	420	240	660	13	16x22°30'
HTP-80-4T	4 / 5.5	900	860	800	360	240	600	15	16x22°30'
HTP-80-4T	7.5 / 10 / 15	900	860	800	600	240	840	15	16x22°30'
HTP-90-4T	7.5 / 10	1015	970	900	420	250	670	15	16x22°30'
HTP-90-4T	15 / 20 / 25 / 30	1015	970	900	650	250	900	15	16x22°30'
HTP-100-4T	15 / 20	1115	1070	1000	600	270	870	15	16x22°30'
HTP-100-4T	25 / 30 / 40	1115	1070	1000	700	270	970	15	16x22°30'
HTP-125	40 / 50 / 60 / 75	1365	1320	1250	900	300	1100	15	20x18°
HTP-125	100 / 125	1365	1320	1250	950	300	1250	15	20x18°

### Комплекующие детали

См. раздел «Комплекующие детали».



## ОБРАЗЕЦ ВЫБОРА ОБОРУДОВАНИЯ

### Графики рабочих характеристик

Q= Расход воздуха в м³/ч, м³/с и фут³/мин.

Pe= Статическое давление в мм H₂O, Па и дюйм вод. ст.

#### HTP-63-4T

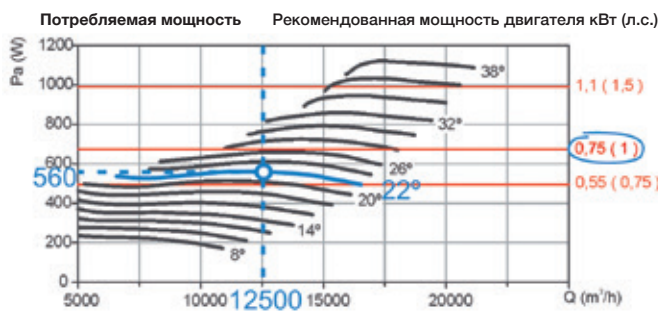
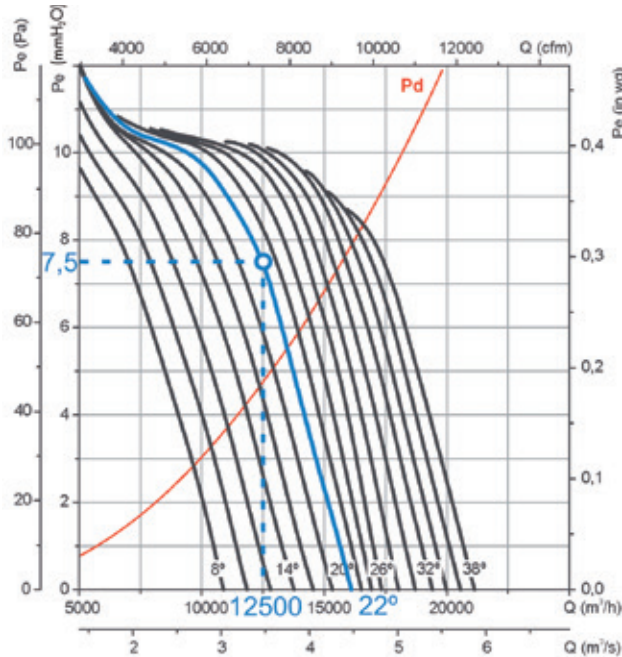

#### Исходные данные

- Рабочая точка:
- Поток: 12 500 м³/ч
- Потери производительности: 7,5 мм H₂O

#### Как выбрать оборудование

##### На графике давления:

1. Отметить рабочую точку, определив ее по расходу воздуха (12500 м³/ч) и потерям производительности (7,5 мм H₂O).
2. Выбрать кривую оборудования, которая ближе всего находится над рабочей точкой. В нашем случае получаем кривую, указывающую на угол лопастей – 22°.

##### На графике мощности:

3. Отметить рабочую точку, определив ее по расходу воздуха (12500 м³/ч) и выбранному углу наклона лопастей (22°).
4. Определите потребляемую мощность на оси мощностей слева. Pa= 560 Вт в рабочей точке.
5. Найти красную прямую линию, которая ближе всего находится над рабочей точкой. Справа на графике указаны значения установленной мощности двигателя. В нашем случае это 0,75 кВт или 1 л.с.

## ОБРАЗЕЦ КОДОВ ЗАКАЗА

<b>HTP</b>	—	<b>63</b>	—	<b>4T</b>	—	<b>1</b>	—	<b>22°</b>	
↓		↓		↓		↓		↓	
Вентиляторы осевые вытяжные трубные высокого давления		Диаметр крыльчатки (см)		Количество полюсов двигателя 4=1400 об/мин. 50 Гц 6=900 об/мин. 50 Гц 8=750 об/мин. 50 Гц		T=трехфазный M=однофазный		Мощность двигателя (л.с.)	Угол наклона лопастей

### Графики рабочих характеристик

Q= Расход воздуха в м<sup>3</sup>/ч, м<sup>3</sup>/с и фут3/мин.

Pe= Статическое давление в мм H<sub>2</sub>O, Па и дюйм вод. ст.

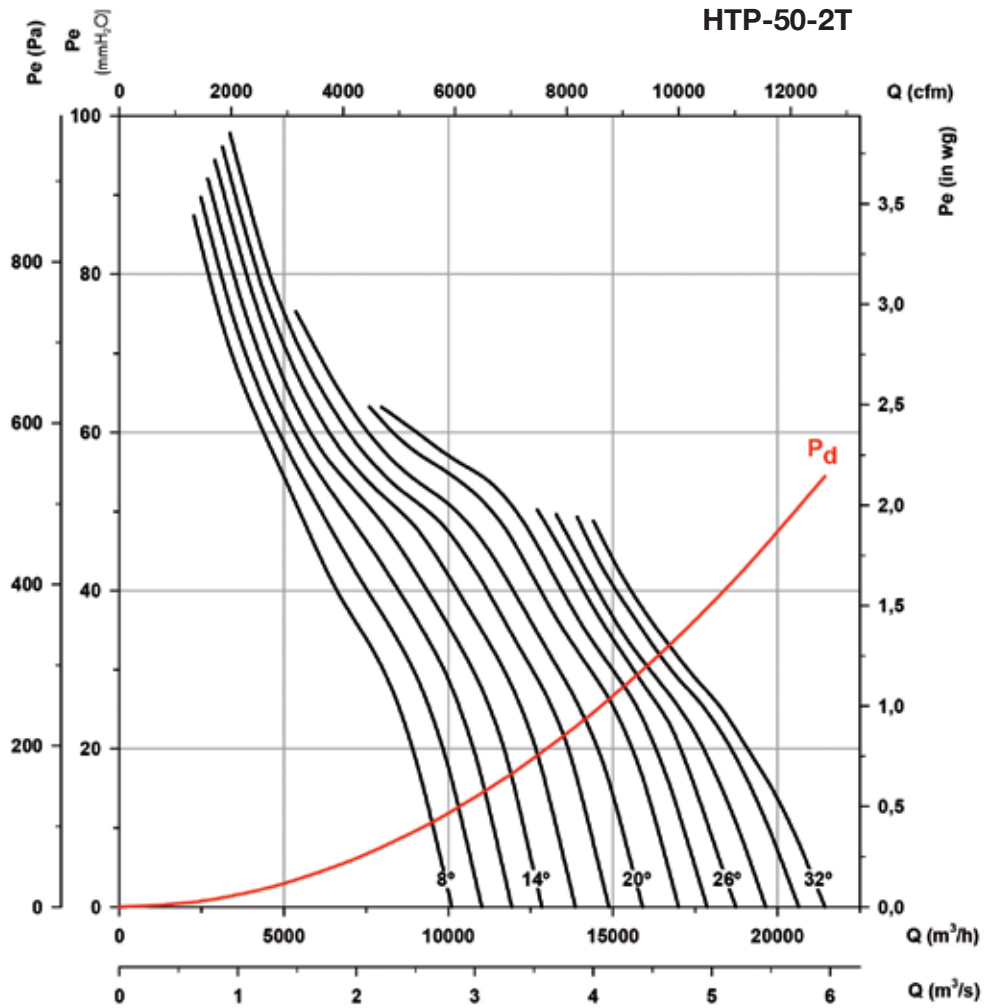

### Потребляемая мощность

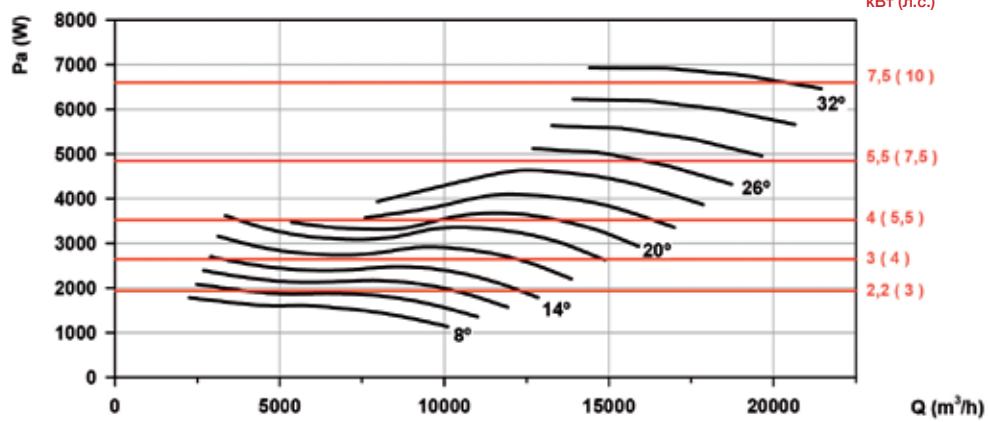

Рекомендованная  
мощность двигателя  
кВт (л.с.)

**Графики рабочих характеристик**

Q= Расход воздуха в м³/ч, м³/с и фут³/мин.

Pe= Статическое давление в мм H₂O, Па и дюйм вод. ст.

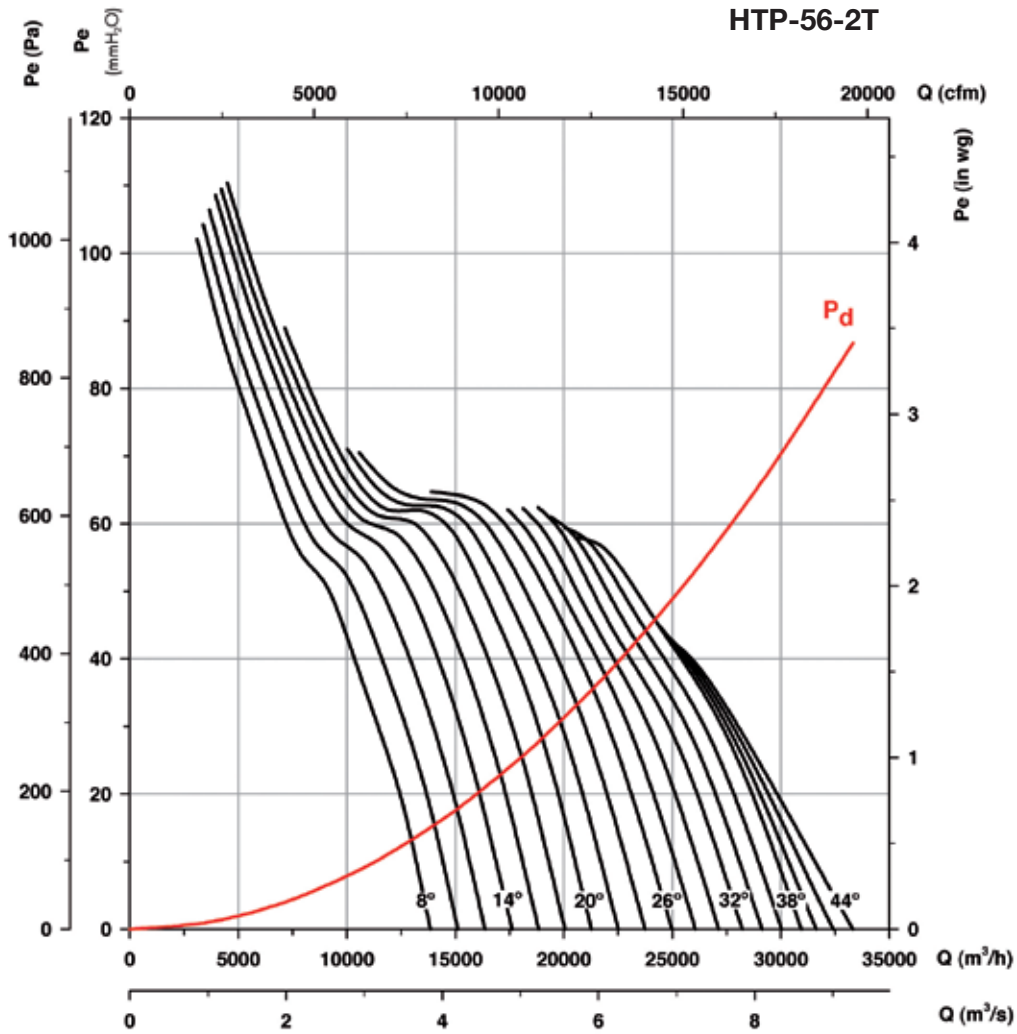

**Потребляемая мощность**

Рекомендованная мощность двигателя кВт (л.с.)

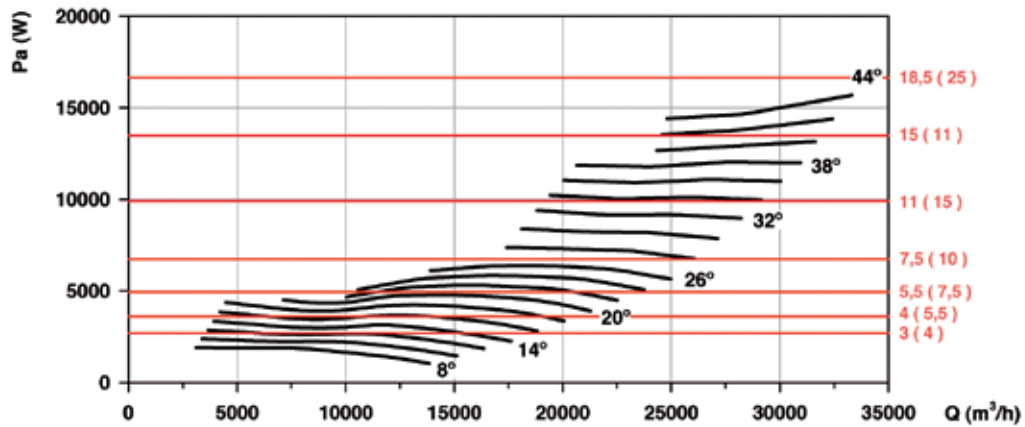

**Графики рабочих характеристик**

Q= Расход воздуха в м³/ч, м³/с и фут³/мин.

Pe= Статическое давление в мм H₂O, Па и дюйм вод. ст.

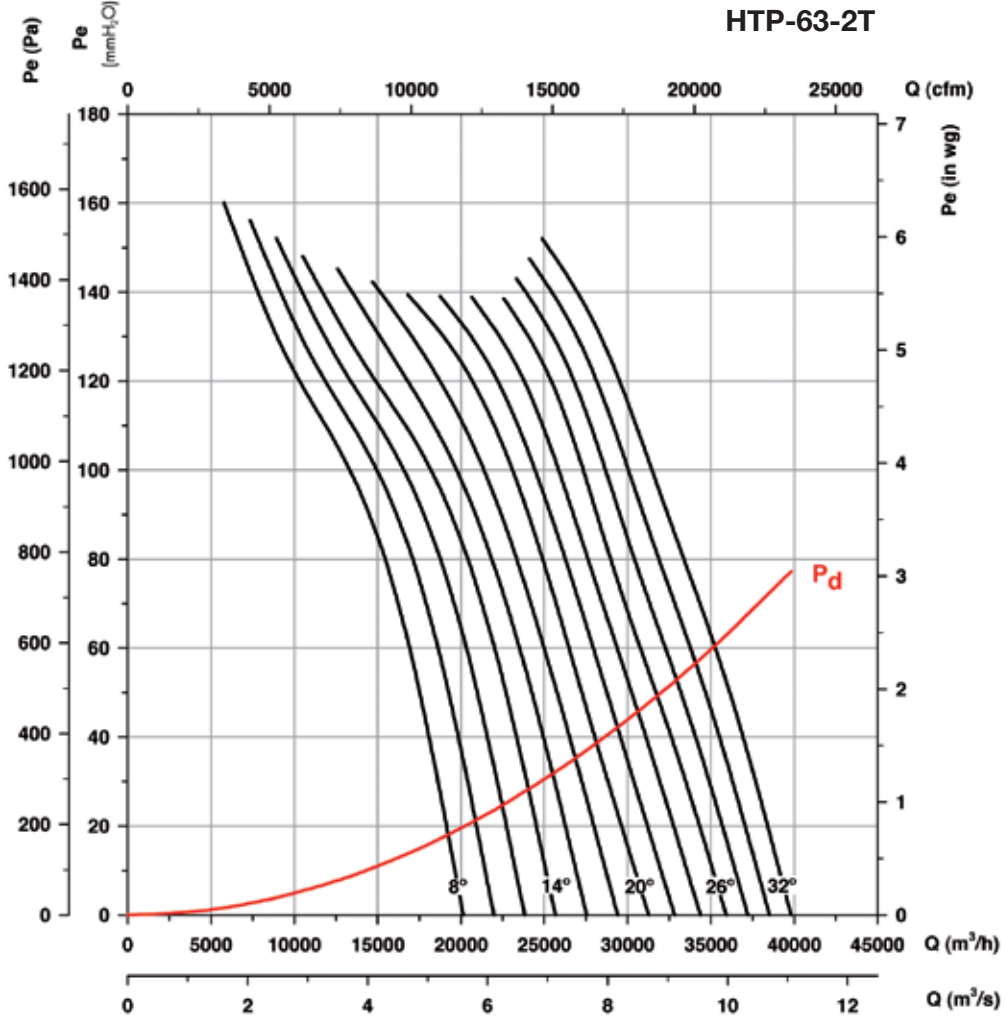

**Потребляемая мощность**

Рекомендованная мощность двигателя кВт (л.с.)

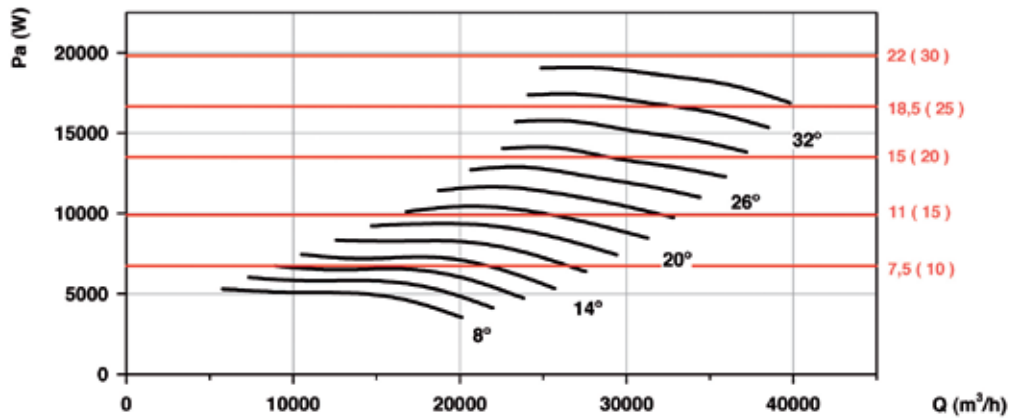

**Графики рабочих характеристик**

Q= Расход воздуха в м³/ч, м³/с и фут3/мин.

Pe= Статическое давление в мм H₂O, Па и дюйм вод. ст.

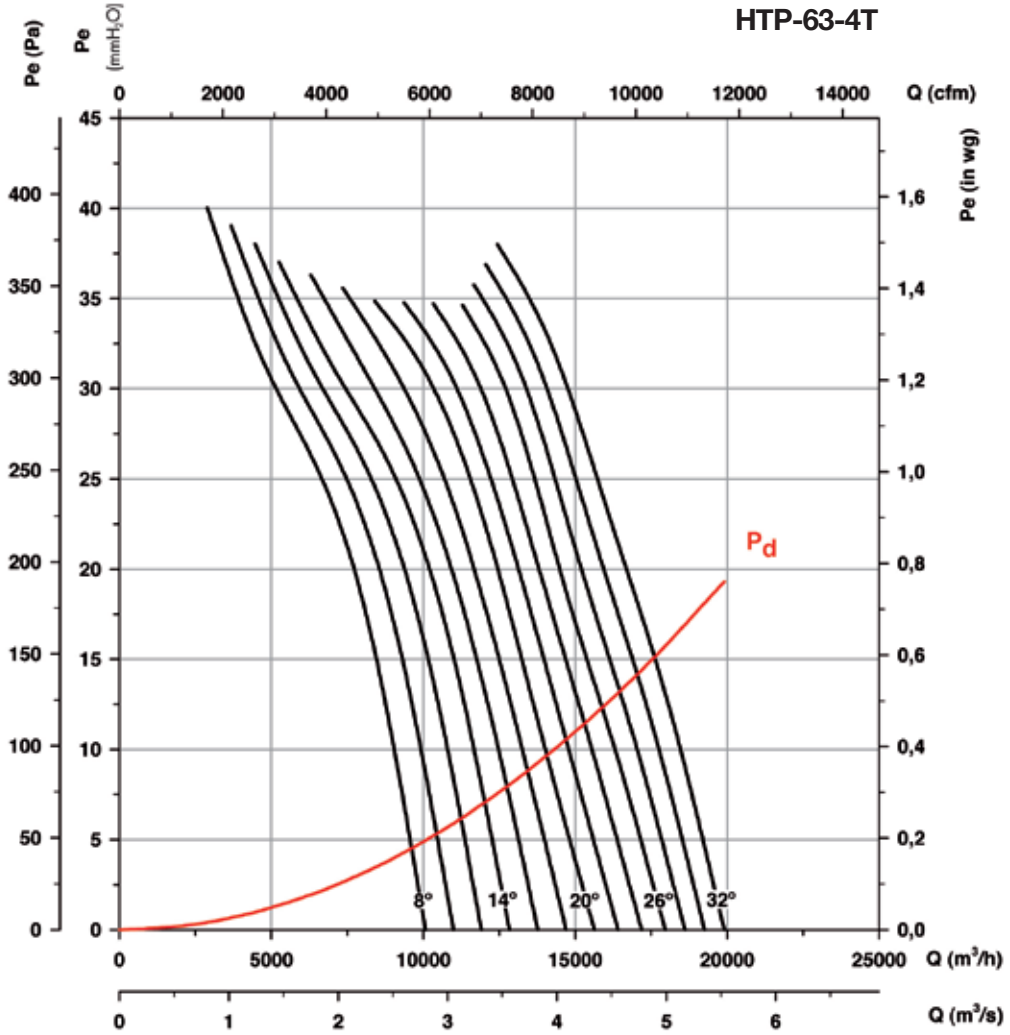

**Потребляемая мощность**

Рекомендованная  
мощность  
двигателя кВт (л.с.)

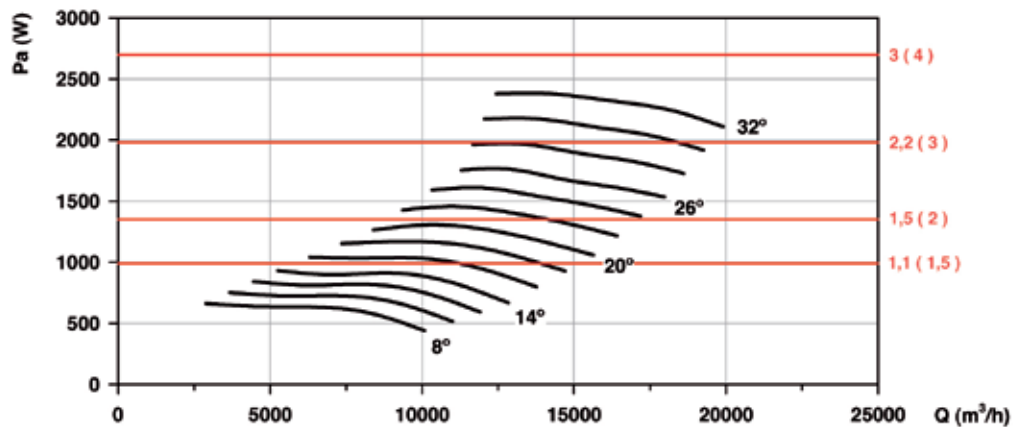

**Графики рабочих характеристик**

Q= Расход воздуха в м³/ч, м³/с и фут³/мин.

Pe= Статическое давление в мм H₂O, Па и дюйм вод. ст.

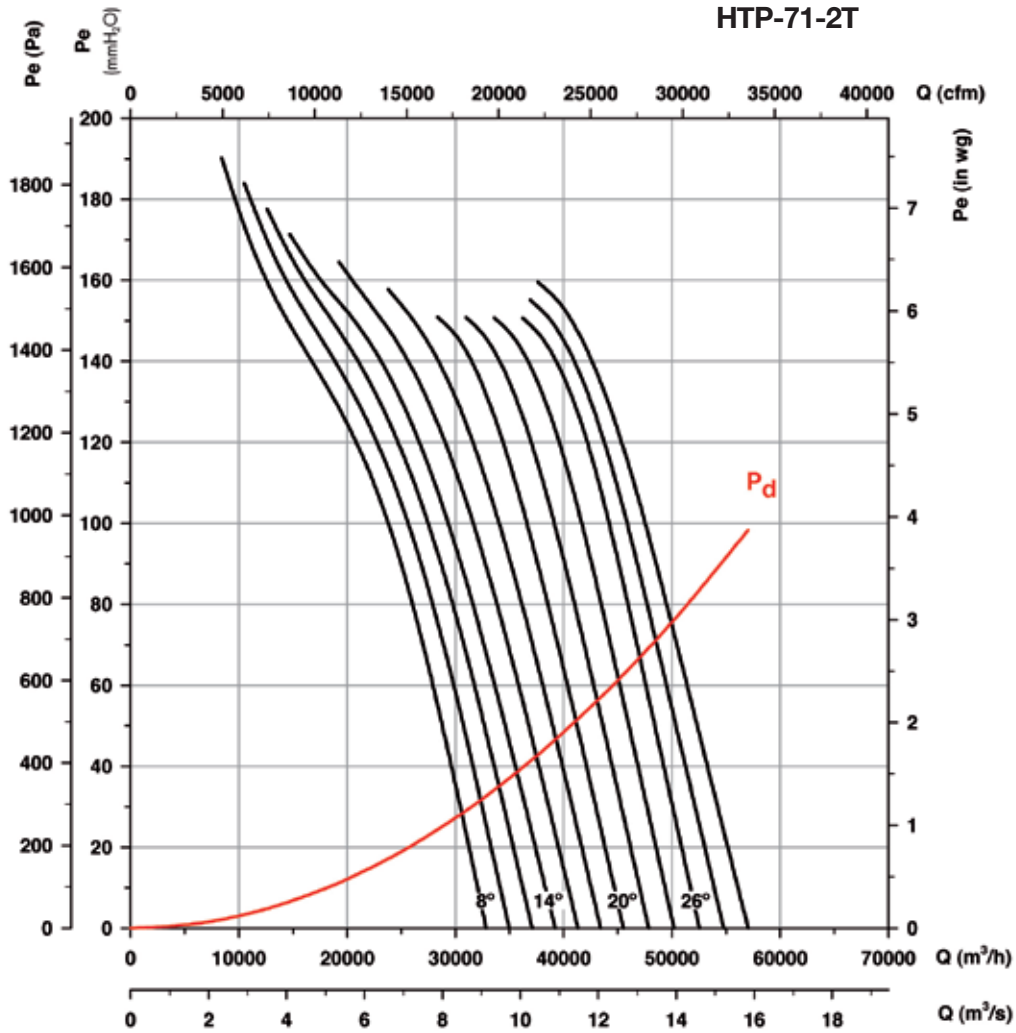

**Потребляемая мощность**

Рекомендованная  
мощность двигателя  
кВт (л.с.)

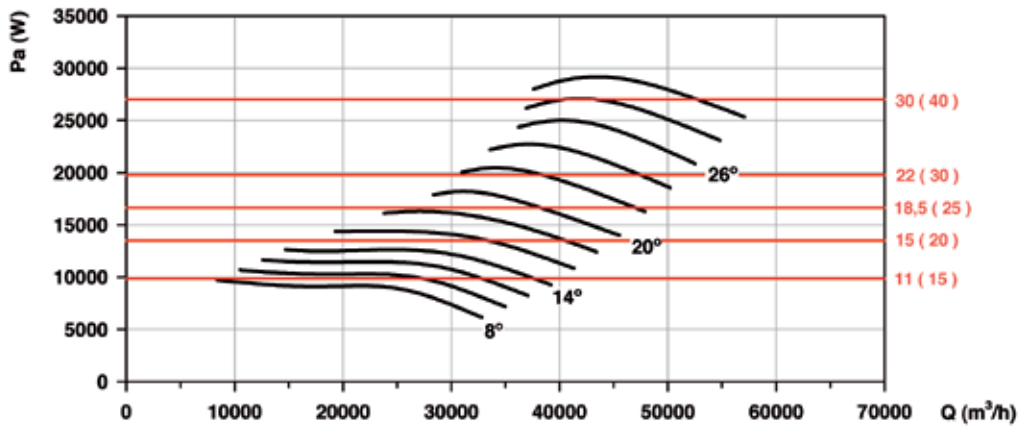

**Графики рабочих характеристик**

Q= Расход воздуха в м³/ч, м³/с и фут3/мин.

Pe= Статическое давление в мм H<sub>2</sub>O, Па и дюйм вод. ст.

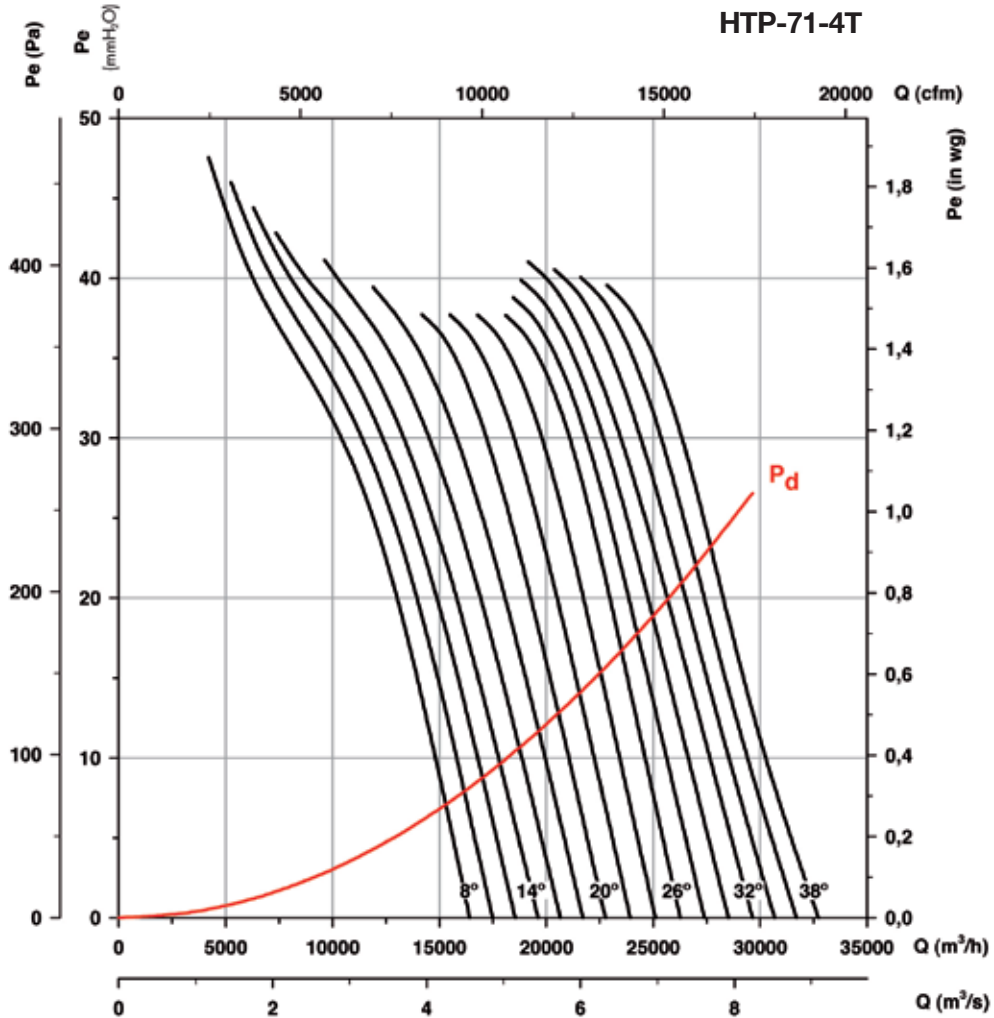

**Потребляемая мощность**

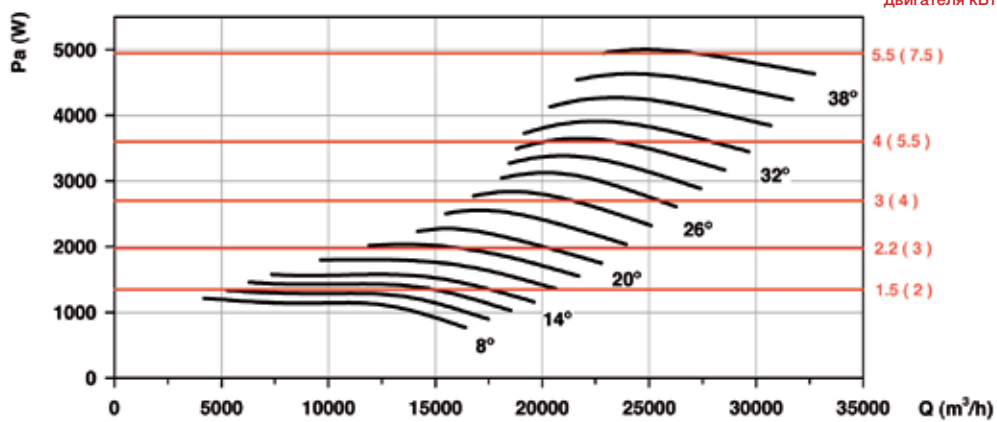

Рекомендованная мощность двигателя кВт (л.с.)

**Графики рабочих характеристик**

Q= Расход воздуха в м³/ч, м³/с и фут³/мин.

Pe= Статическое давление в мм H₂O, Па и дюйм вод. ст.

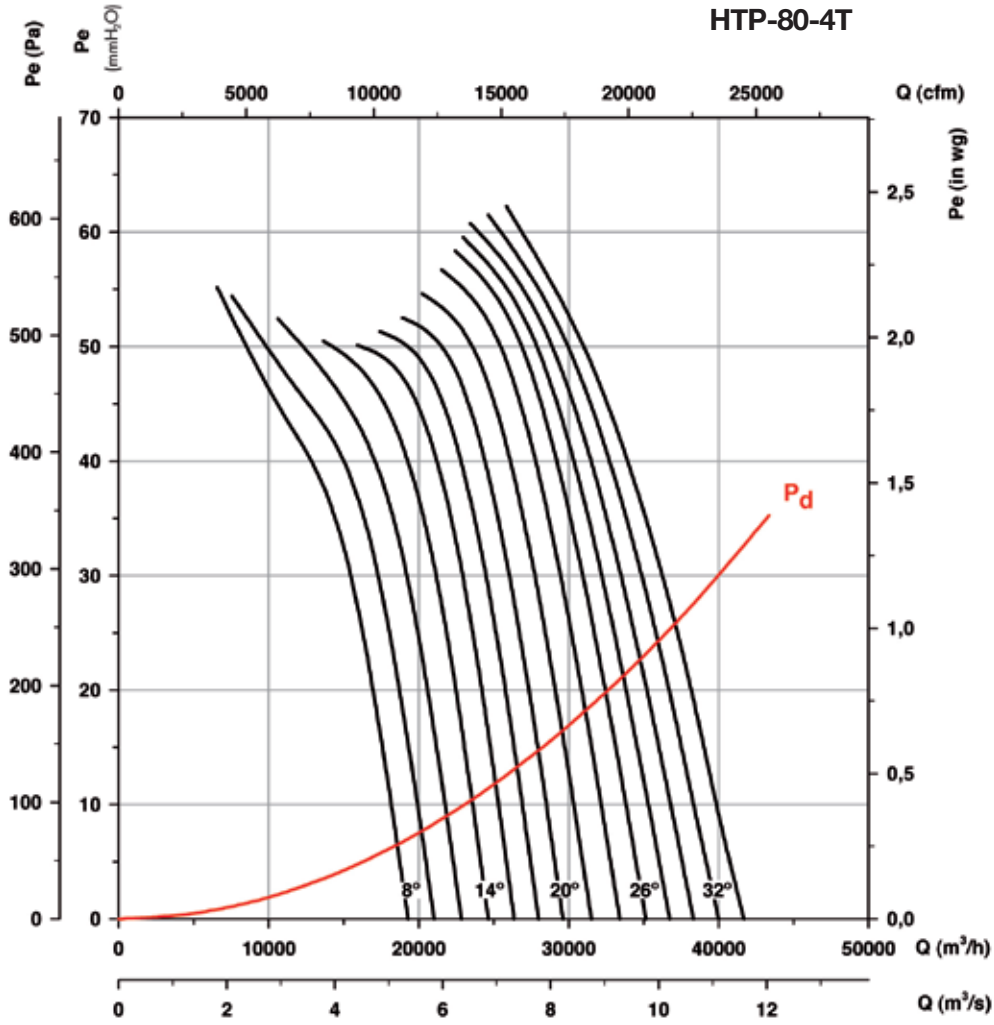

**Потребляемая мощность**

Рекомендованная мощность двигателя кВт (л.с.)

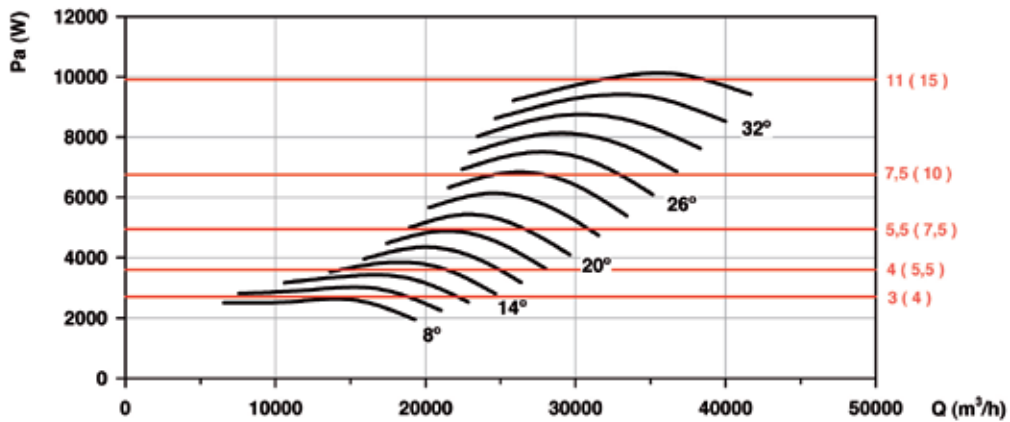

**Графики рабочих характеристик**

Q= Расход воздуха в м³/ч, м³/с и фут³/мин.

Pe= Статическое давление в мм H₂O, Па и дюйм вод. ст.

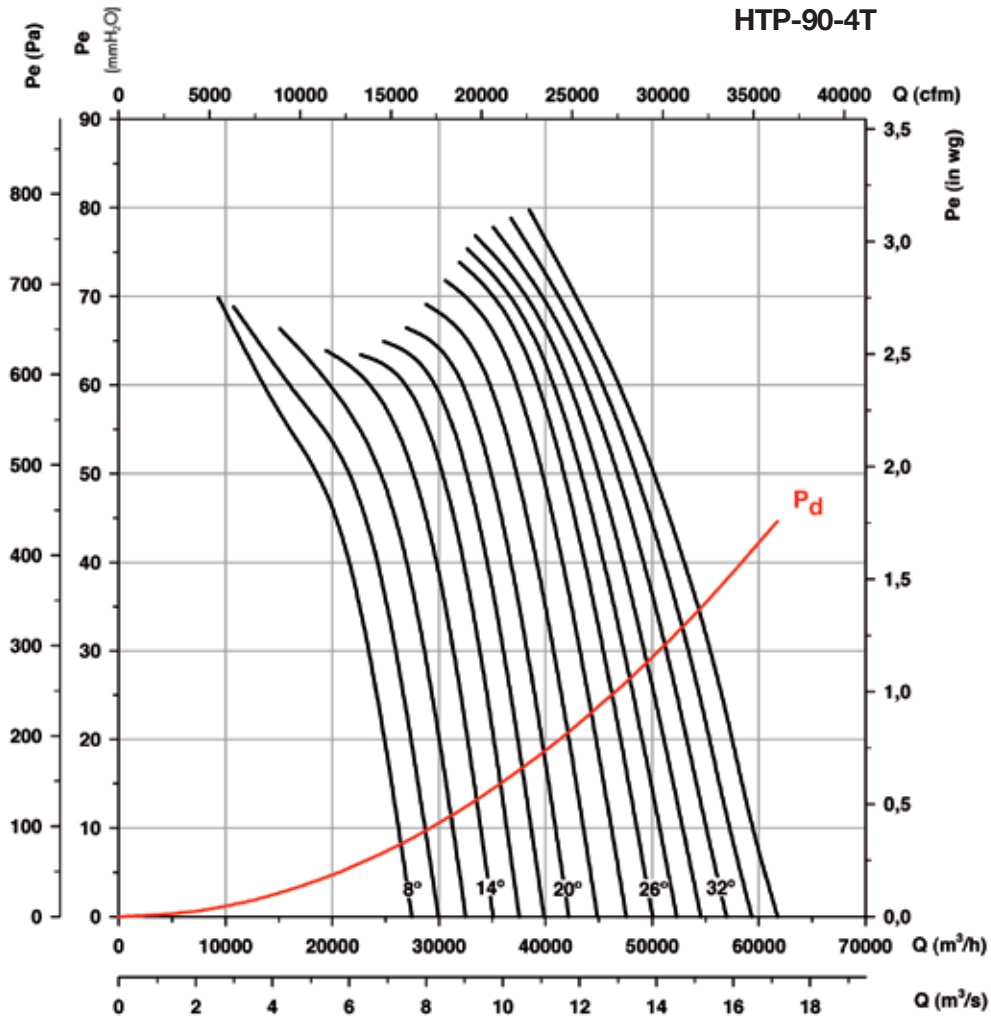

**Потребляемая мощность**

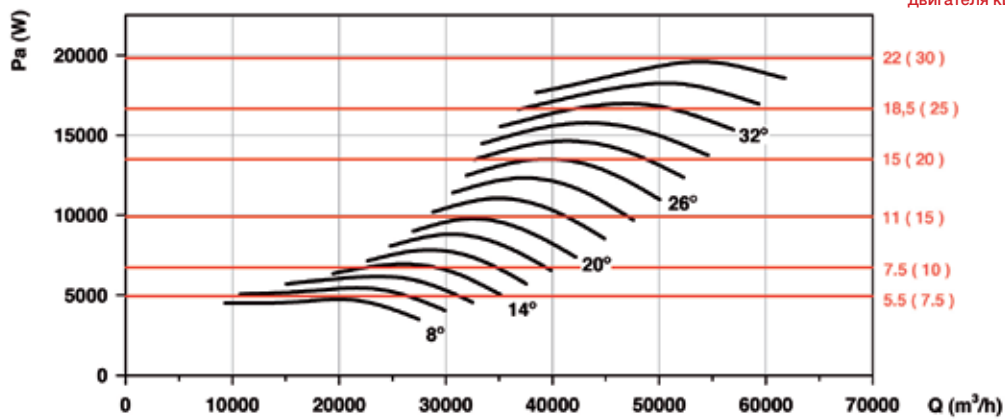

Рекомендованная мощность двигателя кВт (л.с.)

**Графики рабочих характеристик**

Q= Расход воздуха в м³/ч, м³/с и фут³/мин.

Pe= Статическое давление в мм H₂O, Па и дюйм вод. ст.

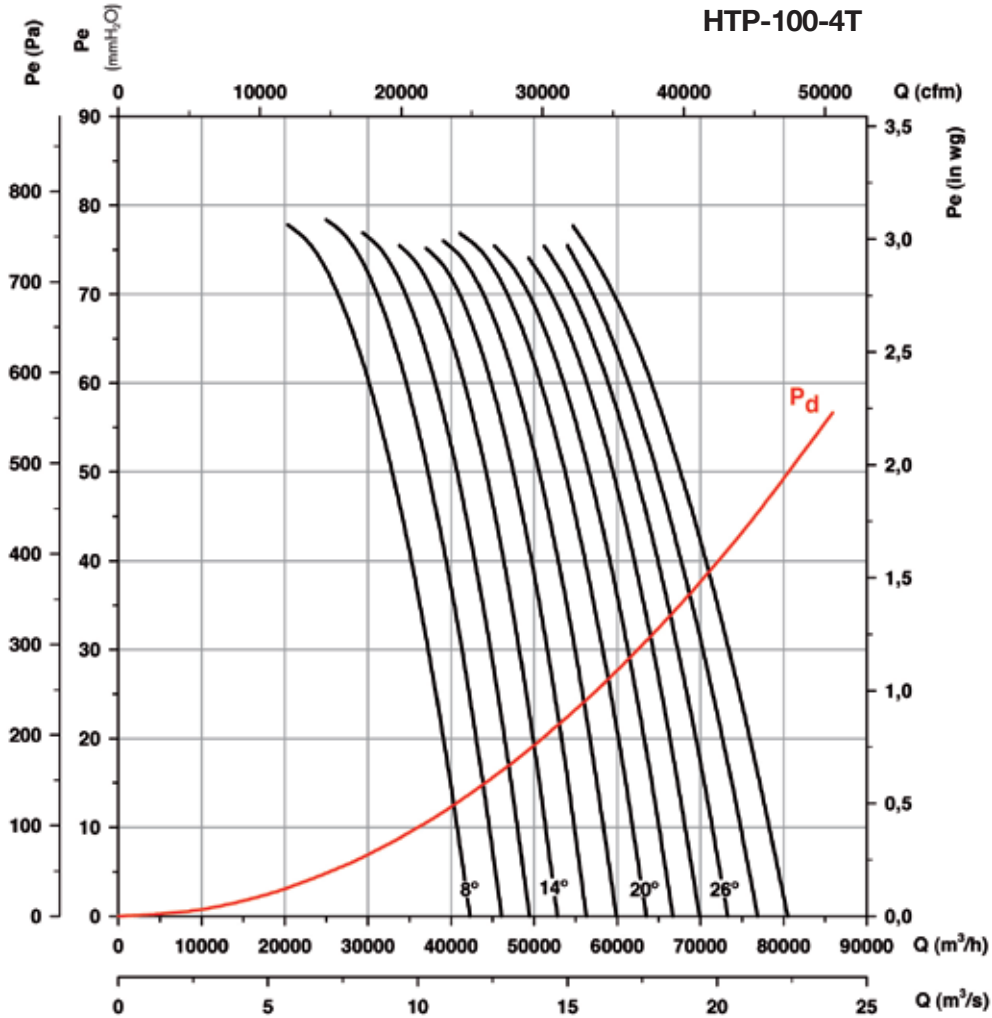

**Потребляемая мощность**

Рекомендованная мощность двигателя кВт (л.с.)

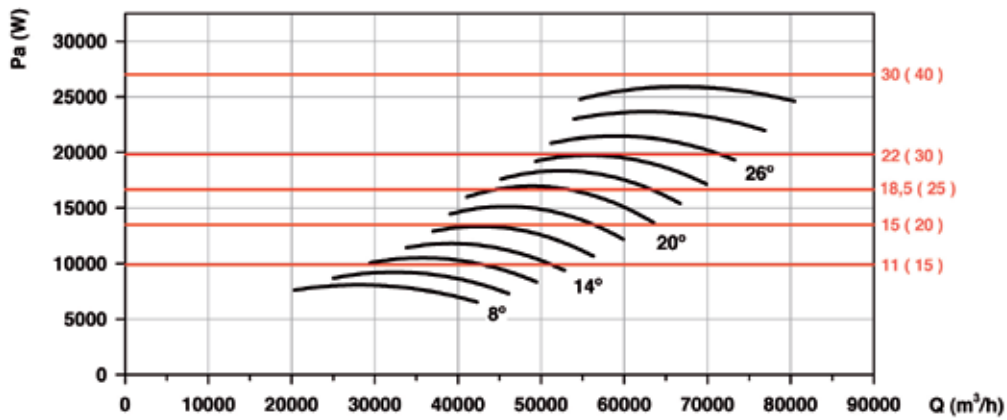

**Графики рабочих характеристик**

Q= Расход воздуха в м³/ч, м³/с и фут³/мин.

Pe= Статическое давление в мм H₂O, Па и дюйм вод. ст.

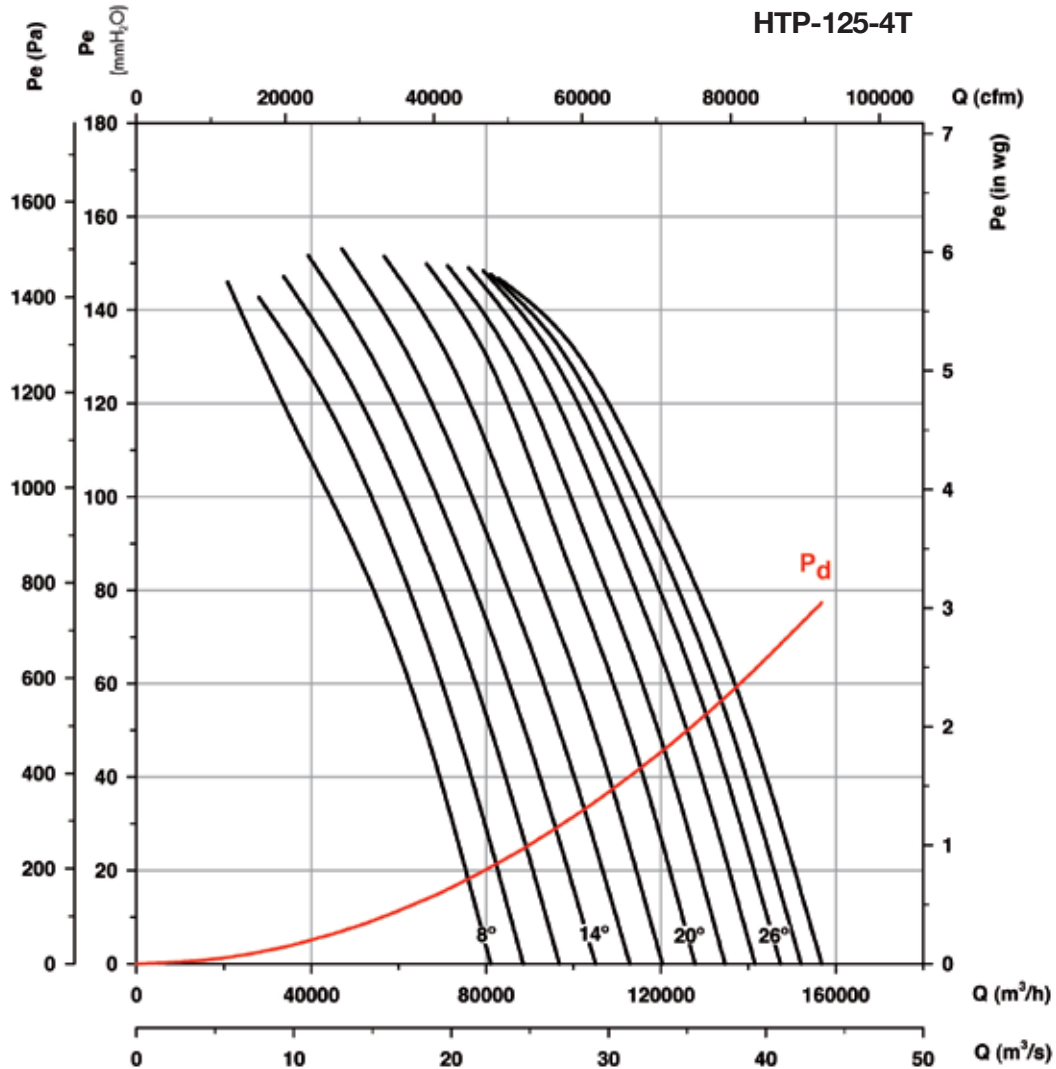

**Потребляемая мощность**

Рекомендованная мощность двигателя кВт (л.с.)

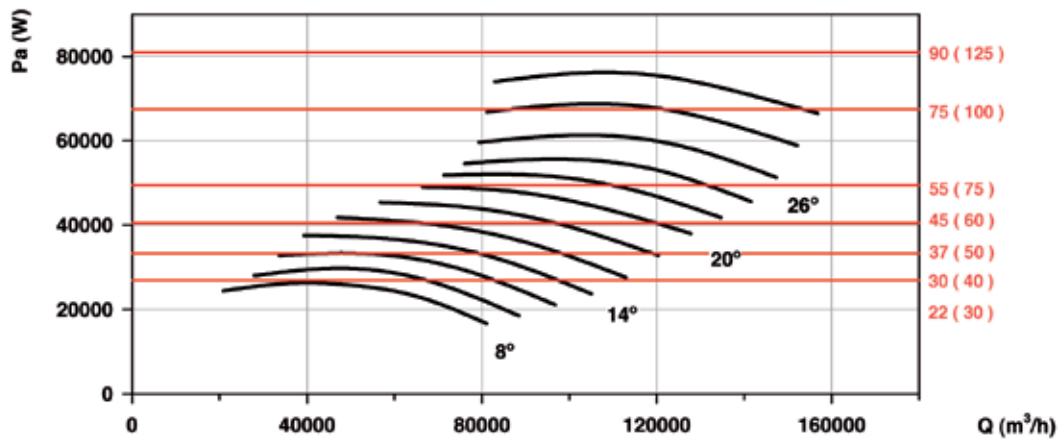

# HBA



## Трубные осевые вентиляторы, с раздвоенным воздушным каналом, двигатель расположен вне потока воздуха

Трубные вентиляторы, с раздвоенным воздушным каналом, для перемещения воздуха в постоянном рабочем режиме температурой до 150°C, и до 200°C в отдельных случаях.

### Вентилятор:

- Трубный корпус из листовой стали.
- Крыльчатка из алюминиевого сплава.
- Направление потока воздуха: крыльчатка – двигатель

### Двигатель:

- Двигатели с классом энергоэффективности IE2 для мощностей 0,75–7,5 кВт, за исключением однофазных, 2 скорости и 8 полюсов.
- Двигатели класса F с шарикоподшипниками, степень защиты IP55.
- Трехфазные 230/400В – 50Гц (до 4 кВт) и 400/690В – 50Гц (выше 4 кВт).
- Рабочая температура: -25°C...+150°C.

### Покрытие:

Антикоррозионное на основе полиэфирной смолы (полимеризация при 190°C), после предварительного обезжиривания с помощью нанотехнологической бесфосфатной обработки.

### Под заказ:

- Корпус из нержавеющей стали.
- Покрытие из стали горячего цинкования.
- Специальные обмотки для различного напряжения и двигателей с терморезистором PTC.



## Код заказа



## Технические характеристики

Модель	Скорость (об/мин)	Предельно допустимая сила тока (А)		Мощность установленная (кВт)	Поток макс. (м³/ч)	Уровень звукового давления дБ(А)	Прибл. масса (кг)
		230В	400В				
HBA-31-2T	2760	2,57	1,49	0,55	2900	77	25
HBA-31-2M	2810	3,49	-	0,55	2900	77	26
HBA-31-4T	1350	1,66	0,96	0,25	1600	66	24
HBA-31-4M	1370	2,00	-	0,25	1600	66	25
HBA-40-2T	2860	4,20	2,40	1,10	6200	82	45
HBA-40-2M	2820	6,51	-	1,10	6200	82	46
HBA-40-4T	1370	2,02	1,17	0,37	3200	75	40
HBA-45-2T	2900	10,18	5,88	3,00	8550	84	57
HBA-50-4T	1410	3,10	1,79	0,75	6750	76	73
HBA-63-4T	1400	4,03	2,32	1,10	11150	77	91
HBA-71-4T	1440	14,10	8,12	4,00	15850	79	164
HBA-71-6T	900	2,99	1,73	0,55	11200	74	140
HBA-80-6T	945	4,88	2,82	1,10	14900	77	190
HBA-100-6T	945	4,88	2,82	1,10	21700	80	260

## Размеры, мм

### HBA-31...50

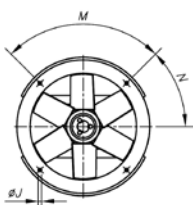
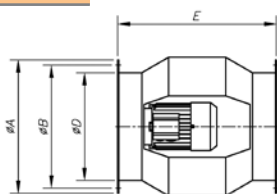

### HBA-63...100

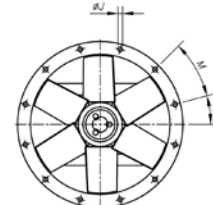
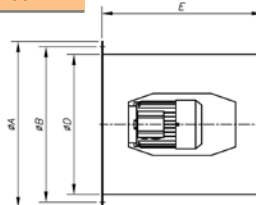

Модель	ØA	ØB	ØD	E	ØJ	M	N
HBA-31	385	355	308	460	10	4x90°	45°
HBA-40	490	450	410	580	12	8x45°	22.5°
HBA-45	540	500	460	640	12	8x45°	22.5°
HBA-50	600	560	514	730	12	12x30°	15°
HBA-63	730	690	640	730	12	12x30°	15°
HBA-71	810	770	710	770	12	16x22.5°	11.25°
HBA-80	900	860	800	830	12	16x22.5°	11.25°
HBA-100	1115	1070	1000	1270	15	16x22.5°	11.25°

**Графики рабочих характеристик**

Q= Расход воздуха в м³/ч, м³/с и фут³/мин.

Pe= Статическое давление в мм H2O, Па и дюйм вод. ст.

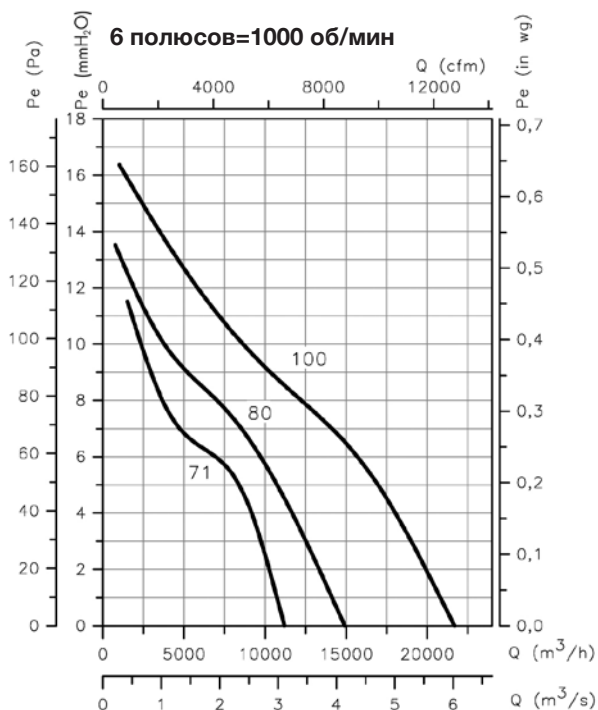
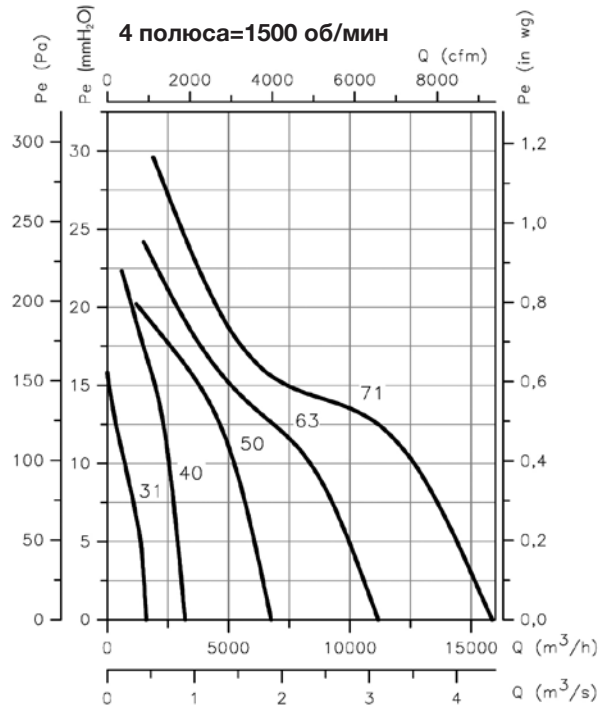
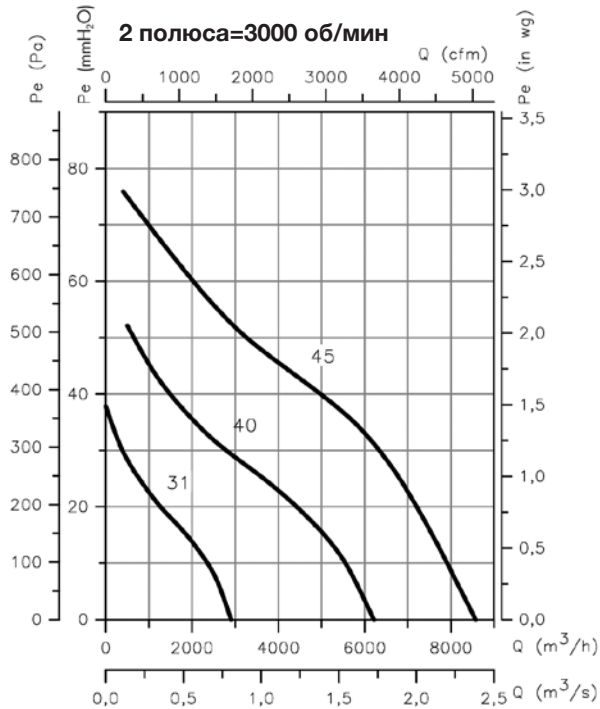

**Комплекующие детали**

См. раздел «Комплекующие детали».



INT VSD3/A-RFT CUADROS RT BTUB BAC PS S  
VSD1/A-RFM



# HPX/SEC



**Вентиляторы, разработанные с использованием лучшей технологии и опыта, чтобы выдерживать экстремальные рабочие условия в печах, сушильных сараях и во время другого применения при высоких значениях температуры и влажности**



#### Вентилятор:

- Утолщенный трубчатый корпус из листовой стали с вращающейся крышкой.
- Роторы из литого алюминия.
- высококачественные шариковые подшипники с нанесенной смазкой для высокотемпературной эксплуатации.
- опора шарикового подшипника со смазочными приспособлениями.
- внешние смазочные приспособления в корпусе вентилятора.
- направление потока воздуха «Двигатель — ротор».
- температура перемещаемого воздуха: от -25 до +120 °С.

#### Двигатель:

- двигатели с классом энергоэффективности IE3 для мощности не менее 0,75 кВт, за исключением однофазных, 2-скоростных и 8-полюсных.
- двигатели класса F с шарикоподшипниками и степенью защиты оболочки IP55.
- однофазные на 230 В, 50 Гц и трехфазные на 230/400 В, 50 Гц (до 4 кВт) и 400/690 В, 50 Гц (с мощностью более 4 кВт).

#### Покрытие:

- термостойкая противокоррозионная краска.

#### Под заказ:

- направление потока воздуха «Ротор — двигатель».
- роторы на 100% реверсивные.
- специальные обмотки для различных напряжений.
- сертификация ATEX категории 2 (версия серии HPX/ATEX).

## Артикул

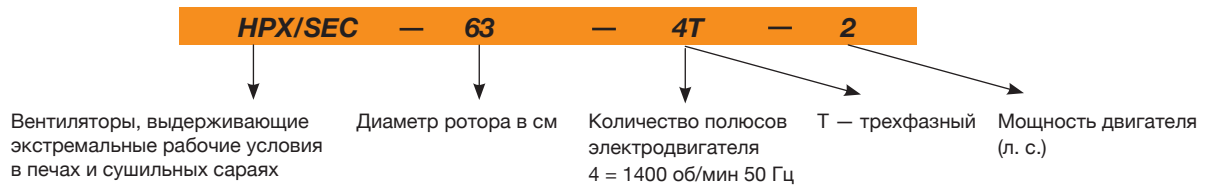

## Технические характеристики

Модель	Скорость (об/мин)	Максимально допустимый ток (А)			Установленная мощность (кВт)	Угол наклона лопатки (°)	Макс. величина расхода (м³/ч)	Уровень звукового давления дБ(А)	Прибл. масса (кг)
		230 В	400 В	690 В					
HPX/SEC-63-4T-1 IE3	1420	2,82	1,62	0,75	12	13800	73	61	
HPX/SEC-63-4T-1.5 IE3	1455	4,07	2,34	1,10	20	17800	74	66	
HPX/SEC-63-4T-2 IE3	1450	5,48	3,15	1,50	24	19300	75	69	
HPX/SEC-63-4T-3 IE3	1435	7,93	4,56	2,20	30	21700	76	78	
HPX/SEC-63-4T-4 IE3	1440	10,70	6,15	3,00	38	24250	77	84	
HPX/SEC-71-4T-1.5 IE3	1455	4,07	2,34	1,10	10	18100	78	81	
HPX/SEC-71-4T-2 IE3	1450	5,48	3,15	1,50	14	20900	79	85	
HPX/SEC-71-4T-3 IE3	1435	7,93	4,56	2,20	22	25100	81	93	
HPX/SEC-71-4T-4 IE3	1440	10,70	6,15	3,00	28	27500	82	99	
HPX/SEC-80-4T-3 IE3	1435	7,93	4,56	2,20	10	23200	82	106	
HPX/SEC-80-4T-4 IE3	1440	10,70	6,15	3,00	14	27900	83	112	
HPX/SEC-80-4T-5.5 IE3	1450	13,90	8,00	4,00	18	32750	84	118	
HPX/SEC-90-4T-4 IE3	1440	10,70	6,15	3,00	8	33600	87	123	
HPX/SEC-90-4T-5.5 IE3	1450	13,90	8,00	4,00	12	38900	89	129	
HPX/SEC-90-4T-7.5 IE3	1465	10,30	5,97	5,50	16	44150	91	154	
HPX/SEC-90-4T-10 IE3	1465	13,90	8,06	7,50	20	48600	92	163	
HPX/SEC-100-4T-7.5 IE3	1465	10,30	5,97	5,50	10	46850	92	164	
HPX/SEC-100-4T-10 IE3	1465	13,90	8,06	7,50	14	54900	93	173	
HPX/SEC-100-4T-15 IE3	1470	21,40	12,40	11,00	20	63200	94	218	
HPX/SEC-100-4T-20 IE3	1465	28,70	16,60	15,00	26	73200	95	220	

### Акустические характеристики

Приведенные значения определяются измерением уровня звукового давления и мощности звука в дБ(А) в условиях свободного поля на расстоянии, вдвое превышающем размер вентилятора + диаметр ротора (не менее 1,5 м).

Спектр шумовой мощности Lw(A) в дБ(А), частотный диапазон в [Гц]

Модель	63	125	250	500	1000	2000	4000	8000	Модель	63	125	250	500	1000	2000	4000	8000
HPX/SEC-63-4T-1 IE3	50	70	78	83	85	82	75	64	HPX/SEC-80-4T-4 IE3	56	76	84	89	91	88	81	74
HPX/SEC-63-4T-1.5 IE3	48	68	76	81	83	80	73	65	HPX/SEC-80-4T-5.5 IE3	56	76	84	89	91	88	81	70
HPX/SEC-63-4T-2 IE3	52	68	76	81	83	80	73	66	HPX/SEC-90-4T-4 IE3	61	82	89	94	97	93	86	79
HPX/SEC-63-4T-3 IE3	53	70	78	83	85	82	77	67	HPX/SEC-90-4T-5.5 IE3	60	81	88	93	96	92	85	74
HPX/SEC-63-4T-4 IE3	54	71	79	84	86	83	78	68	HPX/SEC-90-4T-7.5 IE3	59	80	87	92	95	91	84	73
HPX/SEC-71-4T-1.5 IE3	54	74	82	87	89	86	79	69	HPX/SEC-90-4T-10 IE3	58	79	86	91	94	90	83	72
HPX/SEC-71-4T-2 IE3	53	73	81	86	88	85	78	70	HPX/SEC-100-4T-7.5 IE3	64	84	92	97	99	96	89	78
HPX/SEC-71-4T-3 IE3	58	72	80	85	87	84	77	71	HPX/SEC-100-4T-10 IE3	62	82	90	95	97	94	87	76
HPX/SEC-71-4T-4 IE3	59	73	81	86	88	85	78	72	HPX/SEC-100-4T-15 IE3	61	81	89	94	96	93	86	75
HPX/SEC-80-4T-3 IE3	57	77	85	90	92	89	82	73	HPX/SEC-100-4T-20 IE3	63	83	91	96	98	95	88	77

### Размеры (мм)

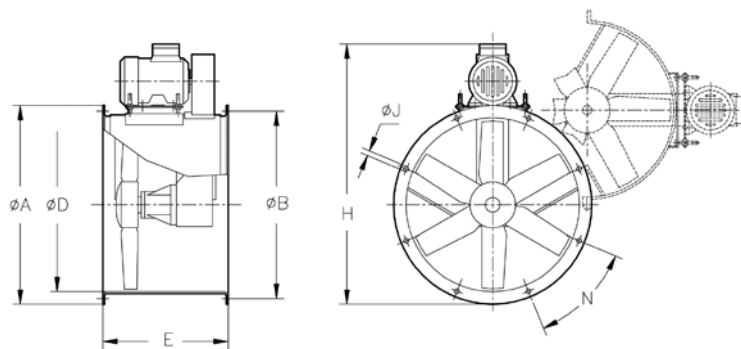

Модель	ØA	ØB	ØD	E	H	ØJ	N
HPX/SEC-63-4T-1 IE3	730	690	640	500	915	12	12x30°
HPX/SEC-63-4T-1.5 IE3	730	690	640	500	943	12	12x30°
HPX/SEC-63-4T-2 IE3	730	690	640	500	943	12	12x30°
HPX/SEC-63-4T-3 IE3	730	690	640	500	963	12	12x30°
HPX/SEC-63-4T-4 IE3	730	690	640	500	963	12	12x30°
HPX/SEC-71-4T-1.5 IE3	810	770	710	550	1022	12	16x22°30'
HPX/SEC-71-4T-2 IE3	810	770	710	550	1022	12	16x22°30'
HPX/SEC-71-4T-3 IE3	810	770	710	550	1048	12	16x22°30'
HPX/SEC-71-4T-4 IE3	810	770	710	550	1048	12	16x22°30'
HPX/SEC-80-4T-3 IE3	900	860	800	600	1165	12	16x22°30'
HPX/SEC-80-4T-4 IE3	900	860	800	600	1165	12	16x22°30'
HPX/SEC-80-4T-5.5 IE3	900	860	800	600	1186	12	16x22°30'
HPX/SEC-90-4T-4 IE3	1015	970	900	650	1255	15	16x22°30'
HPX/SEC-90-4T-5.5 IE3	1015	970	900	650	1292	15	16x22°30'
HPX/SEC-90-4T-7.5 IE3	1015	970	900	650	1338	15	16x22°30'
HPX/SEC-90-4T-10 IE3	1015	970	900	650	1338	15	16x22°30'
HPX/SEC-100-4T-7.5 IE3	1115	1070	1000	750	1453	15	16x22°30'
HPX/SEC-100-4T-10 IE3	1115	1070	1000	750	1453	15	16x22°30'
HPX/SEC-100-4T-15 IE3	1115	1070	1000	750	1525	15	16x22°30'
HPX/SEC-100-4T-20 IE3	1115	1070	1000	750	1525	15	16x22°30'

### Принадлежности

См. раздел о принадлежностях.



INT VSD3/A-RFT VSD1/A-RFM CUADROS RT BTUB BAC PS S



**Кривые характеристик**

Q = Расход в м3/ч, м3/с и куб. фут/мин.

Pe= Статическое давление в мм Н<sub>2</sub>O, Па и дюйм вод. ст.

**Диаметр крыльчатки (см): 63**

**Количество полюсов: 6**

**Количество лопастей: 4**

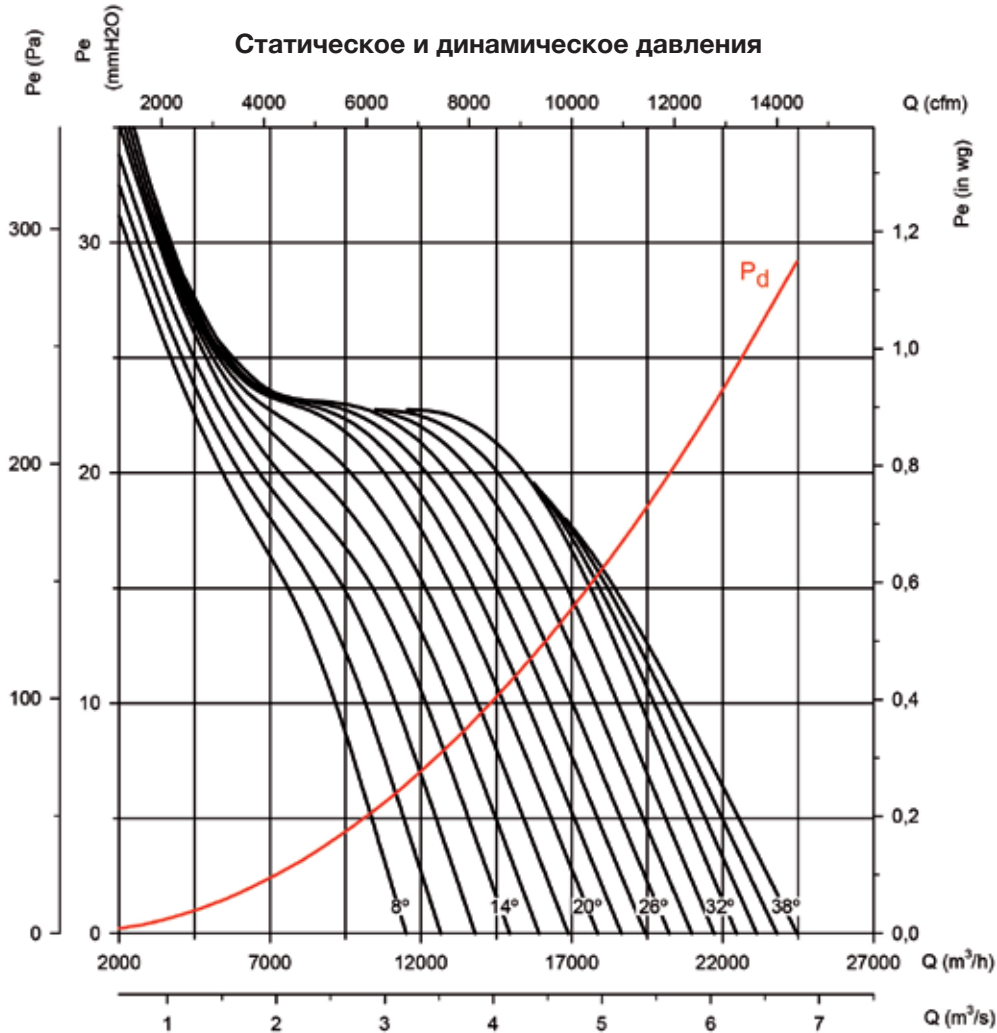

**Потребляемая мощность**

Рекомендованная мощность двигателя кВт (л.с.)

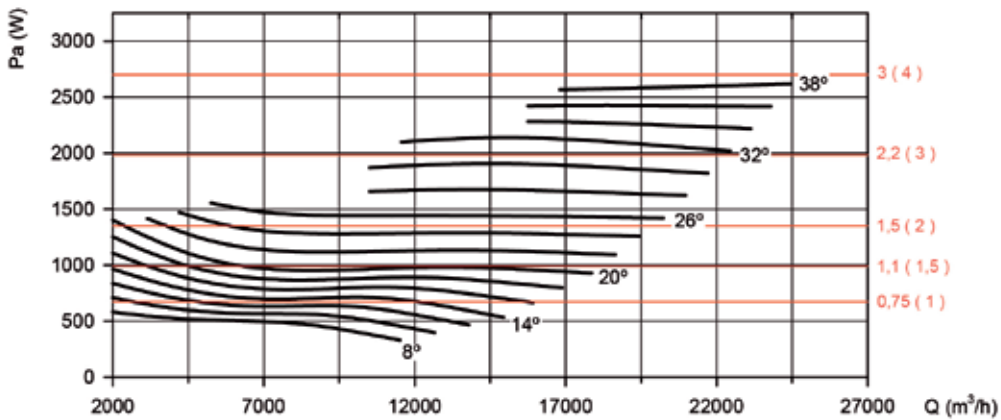

**Кривые характеристик**

Q = Расход в м3/ч, м3/с и куб. фут/мин.

Pe= Статическое давление в мм H<sub>2</sub>O, Па и дюйм вод. ст.

**Диаметр крыльчатки (см): 71**

**Количество полюсов: 6**

**Количество лопастей: 4**

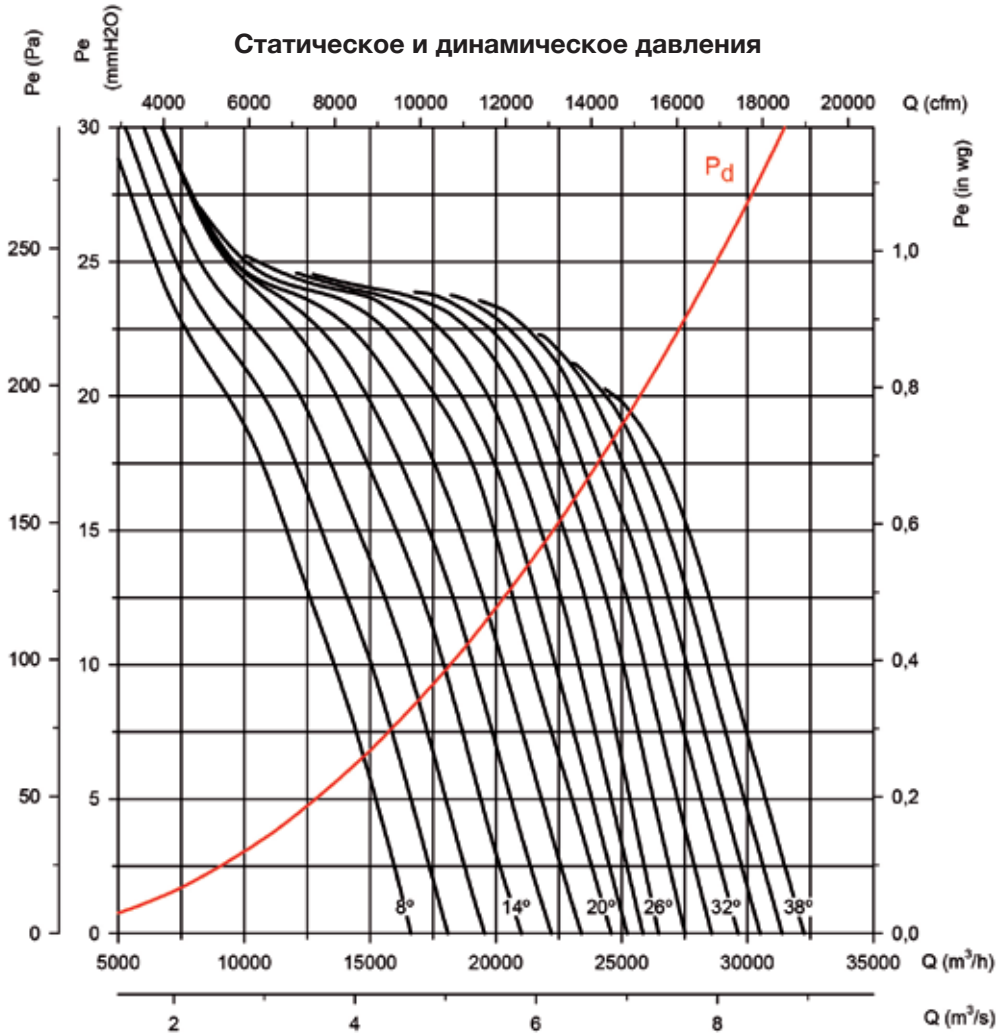

**Потребляемая мощность**

Рекомендованная мощность двигателя кВт (л.с.)

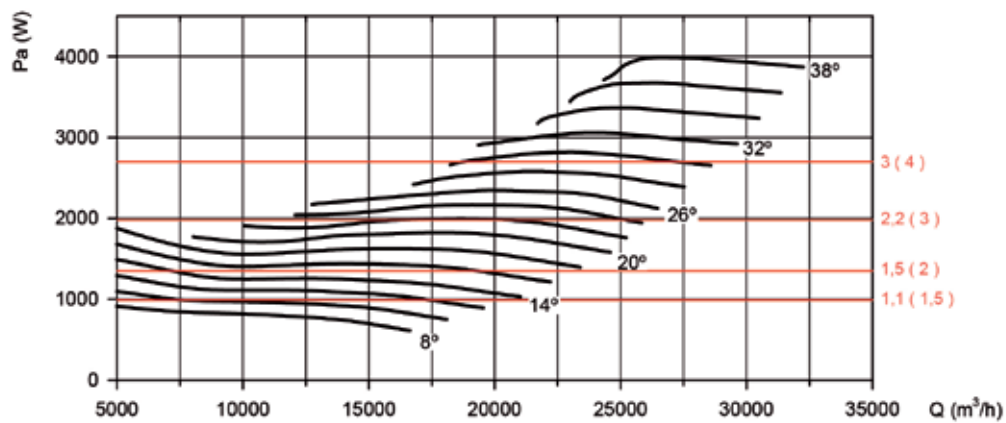



**Кривые характеристик**

Q = Расход в м3/ч, м3/с и куб. фут/мин.

Pe= Статическое давление в мм Н<sub>2</sub>O, Па и дюйм вод. ст.

**Диаметр крыльчатки (см): 80**

**Количество полюсов: 6**

**Количество лопастей: 4**

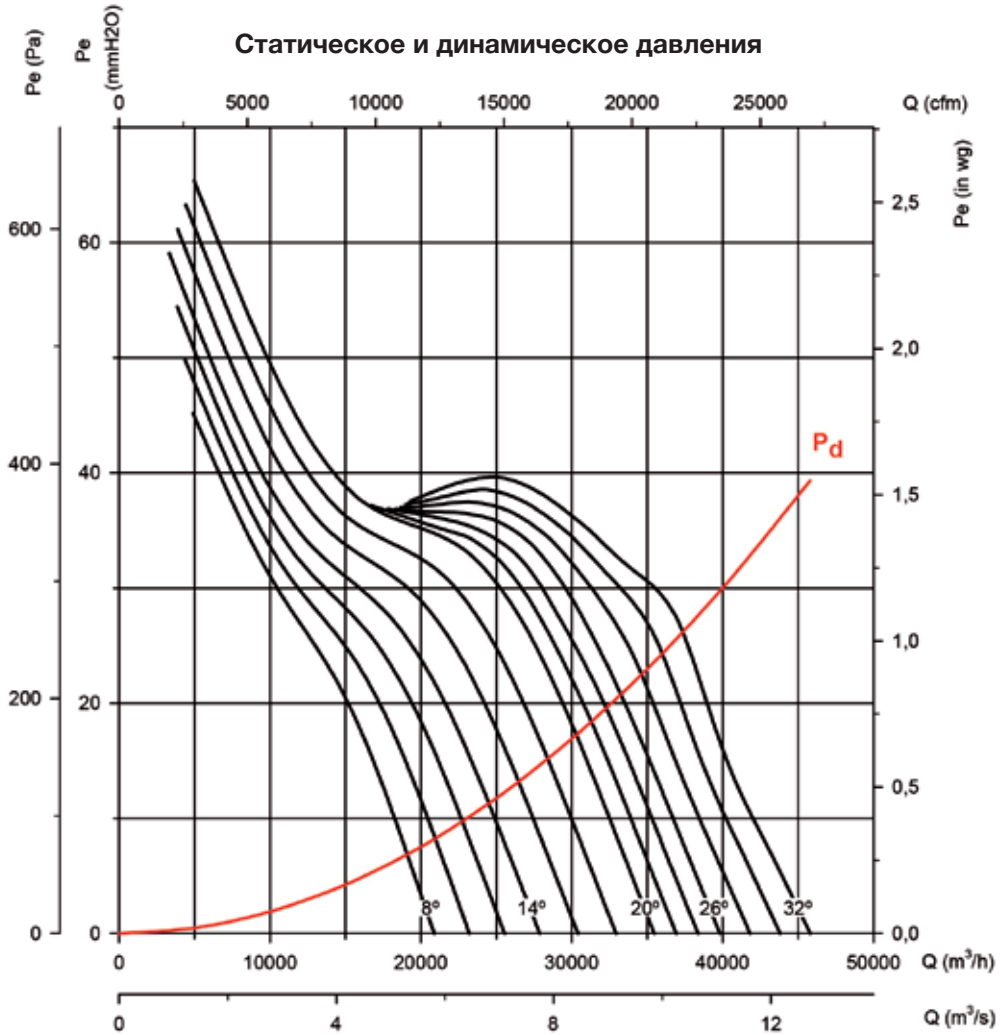

**Потребляемая мощность**

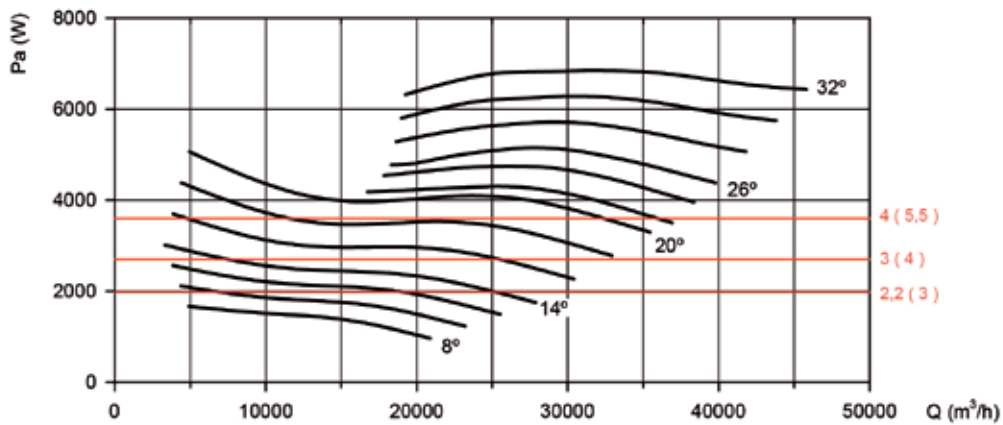

Рекомендованная мощность двигателя кВт (л.с.)

**Кривые характеристик**

Q = Расход в м<sup>3</sup>/ч, м<sup>3</sup>/с и куб. фут/мин.

Pe= Статическое давление в мм H<sub>2</sub>O, Па и дюйм вод. ст.

**Диаметр крыльчатки (см): 90**

**Количество полюсов: 6**

**Количество лопастей: 4**

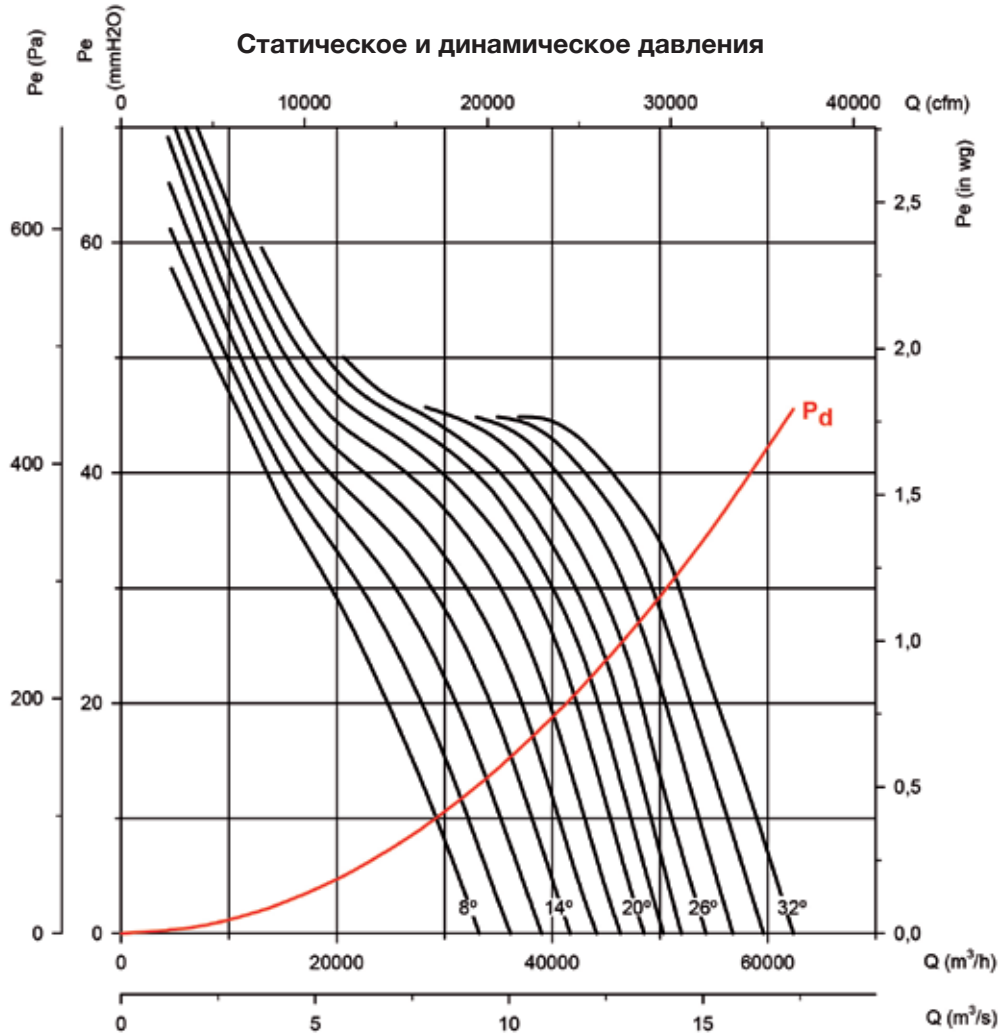

**Потребляемая мощность**

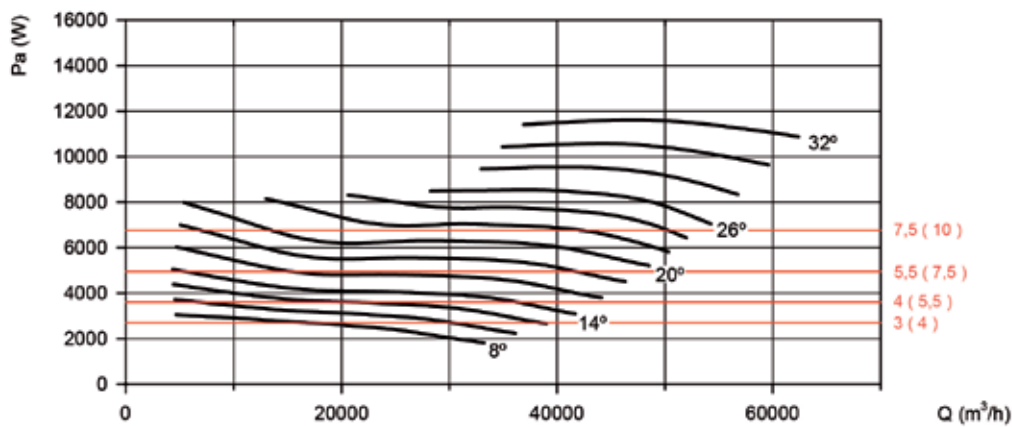

Рекомендованная мощность двигателя кВт (л.с.)



**Кривые характеристик**

Q = Расход в м3/ч, м3/с и куб. фут/мин.

Pe= Статическое давление в мм H<sub>2</sub>O, Па и дюйм вод. ст.

**Диаметр крыльчатки (см): 100**

**Количество полюсов: 6**

**Количество лопастей: 4**

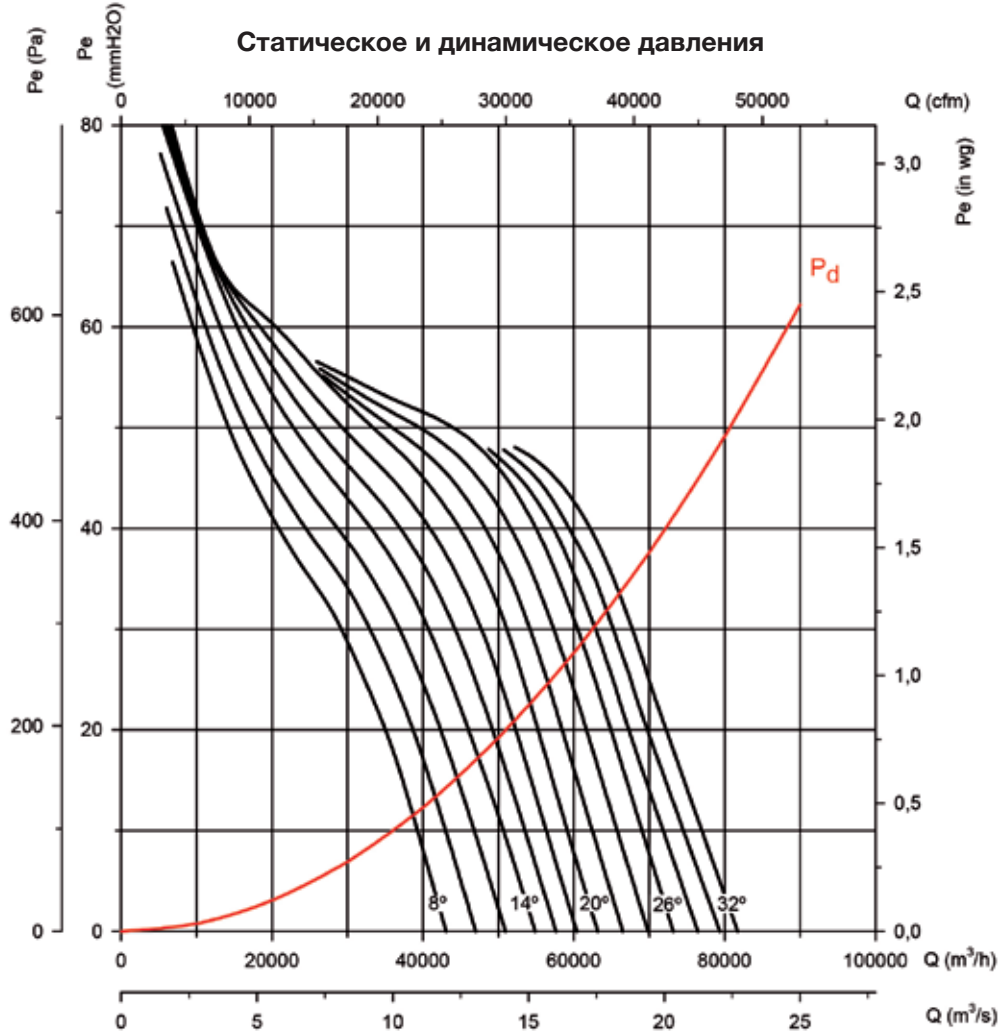

**Потребляемая мощность**

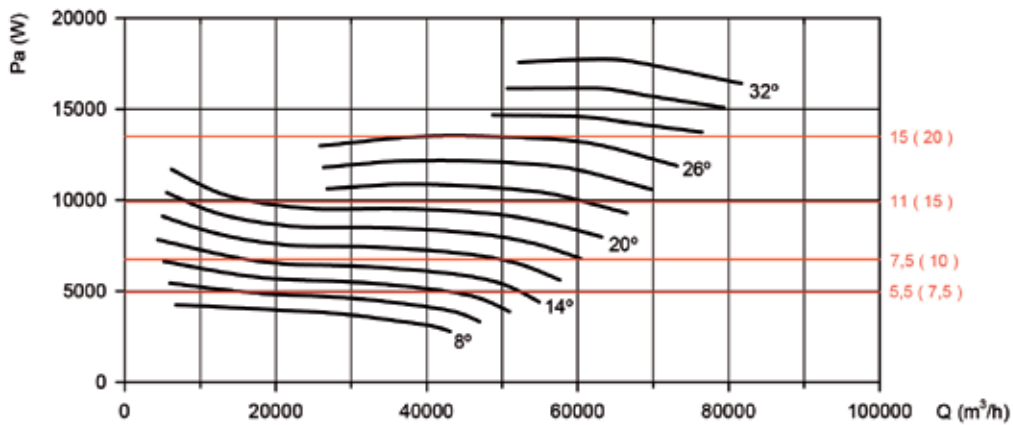

Рекомендованная мощность двигателя кВт (л.с.)

# HGT HGTX

**HGT: Высокопрочные трубные осевые вентиляторы с прямым приводом**

**HGTX: Высокопрочные трубные осевые вентиляторы с двигателем с внешним ротором**



Трубные осевые вентиляторы оснащены алюминиевой крыльчаткой с 3, 6 или 9 лопатками с разным углом наклона.

Вентилятор:

- Направление воздуха: двигатель – крыльчатка
- Крыльчатка из алюминиевого сплава с 3, 6 или 9 лопатками с регулируемым углом наклона.
- Трубный корпус из листовой стали.
- HGT: Стандартная конфигурация с укороченным корпусом. Конфигурация с удлиненным корпусом, с ревизионным люком.
- HGTX: Стандартная конфигурация с удлиненным корпусом, с ревизионным люком.



HGT



HGTX

Двигатель:

- Двигатели с классом энергоэффективности IE3 для мощностей 7,5 кВт или выше, за исключением однофазных, 2 скорости и 8 полюсов.
- Двигатели с классом энергоэффективности IE2 для мощностей 0,75–7,5 кВт, за исключением однофазных, 2 скорости и 8 полюсов.
- Двигатели класса F с шарикоподшипниками, степень защиты IP55.
- Трехфазные 230/400В – 50Гц (до 4 кВт) и 400/690В – 50Гц (выше 4 кВт).
- Рабочая температура:  
HGT: -25°C...+50°C  
HGTX: -25°C...+120°C

Покрытие:

- Антикоррозионное на основе полиэфирной смолы (полимеризация при 190°C), после предварительного обезжиривания с помощью нанотехнологической бесфосфатной обработки.

Под заказ:

- Направление потока воздуха: крыльчатка – двигатель.
- 100% реверсивные крыльчатки.
- Специальные обмотки для различного напряжения.
- Сертификат АTEX, категория 2.
- HGT: Вентиляторы с удлиненным корпусом, с ревизионным люком.
- Двухскоростные двигатели
- Двигатели с классом энергоэффективности IE2 и IE3 любой мощности.

## Код заказа

**HGT — 125 — 4T — 6-20 — 10° — PV**

HGT: Трубные осевые вентиляторы, крупногабаритные, с прямым приводом  
HGTX: Трубные осевые вентиляторы, крупногабаритные, с внешним двигателем

Диаметр крыльчатки (см)

Количество полюсов двигателя  
4=1400 об/мин. 50 Гц  
6=900 об/мин. 50 Гц  
8=750 об/мин. 50 Гц

T=трехфазный

Количество лопастей  
3 лопасти  
6 лопастей  
9 лопастей

Мощность двигателя (л.с.)

Угол наклона лопастей

PV=Всасывающее отверстие



## Технические характеристики

Модель	Скорость (об/мин)	Макс. сила тока допуст. (А)			Мощность установленная (кВт)	Поток макс. (м³/ч)	Уровень звукового давления дБ(А)	Прибл. масса (кг)		According ErP
		230В	400В	690В				HGT Длинный	HGTX Короткий	
HGT HGTX 125-4T/3-10 IE3	1465	13.90	8.06	7.50	58150	88	227	194	358	2015
HGT HGTX 125-4T/3-15 IE3	1470	20.90	12.10	11.00	77450	89	274	246	394	2015
HGT HGTX 125-4T/3-20 IE3	1465	27.90	16.20	15.00	91400	91	285	257	405	2015
HGT HGTX 125-4T/3-25 IE3	1470	35.10	20.30	18.50	98350	91	363	320	450	2015
HGT HGTX 125-4T/3-30 IE3	1470	41.00	23.80	22.00	110500	92	363	320	450	2015
HGT HGTX 125-4T/3-40 IE3	1480	57.10	33.10	30.00	120850	93	468	425	557	2015
HGT HGTX 125-4T/3-50 IE3	1480	69.20	40.10	37.00	129000	94	551	495	622	2015
HGT HGTX 125-4T/3-60 IE3	1475	80.90	46.90	45.00	140000	95	589	533	660	2015
HGT HGTX 125-4T/6-20 IE3	1465	27.90	16.20	15.00	78300	89	294	266	414	2015
HGT HGTX 125-4T/6-25 IE3	1470	35.10	20.30	18.50	92000	90	372	329	459	2015
HGT HGTX 125-4T/6-30 IE3	1470	41.00	23.80	22.00	98100	90	372	329	459	2015
HGT HGTX 125-4T/6-40 IE3	1480	57.10	33.10	30.00	117000	92	477	433	566	2015
HGT HGTX 125-4T/6-50 IE3	1480	69.20	40.10	37.00	123700	93	560	504	631	2015
HGT HGTX 125-4T/6-60 IE3	1475	80.90	46.90	45.00	136000	94	598	542	669	2015
HGT HGTX 125-4T/6-75 IE3	1480	98.60	57.20	55.00	148000	95	614	564	700	2015
HGT HGTX 125-4T/6-100 IE3	1485	134.00	77.70	75.00	161000	96	708	658	794	2015



### Технические характеристики

Модель	Скорость (об/мин)	Макс. сила тока допуст. (А)			Мощность установленная (кВт)	Поток макс. (м³/ч)	Уровень звукового давления дБ(А)	Прибл. масса (кг)			According ErP
		230В	400В	690В				HGT Длинный	HGTX Короткий		
HGT HGTX 125-4T/9-25 IE3	1470	35.10	20.30	18.50	79750	88	381	338	468	2015	
HGT HGTX 125-4T/9-30 IE3	1470	41.00	23.80	22.00	97000	89	381	338	468	2015	
HGT HGTX 125-4T/9-40 IE3	1480	57.10	33.10	30.00	111200	91	486	442	575	2015	
HGT HGTX 125-4T/9-50 IE3	1480	69.20	40.10	37.00	118350	93	569	513	640	2015	
HGT HGTX 125-4T/9-60 IE3	1475	80.90	46.90	45.00	127000	94	607	551	678	2015	
HGT HGTX 125-4T/9-75 IE3	1480	98.60	57.20	55.00	142000	95	623	573	709	2015	
HGT HGTX 125-4T/9-100 IE3	1485	134.00	77.70	75.00	155000	99	717	667	803	2015	
HGT HGTX 125-6T/3-4	960	12.70	7.33	3.00	46550	79	204	171	335	2015	
HGT HGTX 125-6T/3-5.5	960	16.50	9.53	4.00	55300	80	209	176	340	2015	
HGT HGTX 125-6T/3-7.5	975	11.50	6.64	5.50	64450	81	217	184	348	2015	
HGT HGTX 125-6T/3-10 IE3	975	14.80	8.58	7.50	76400	83	297	269	417	2015	
HGT HGTX 125-6T/3-15 IE3	975	21.90	12.70	11.00	87050	84	298	270	418	2015	
HGT HGTX 125-6T/3-20 IE3	975	28.20	16.30	15.00	91700	85	407	364	494	2015	
HGT HGTX 125-6T/6-5.5	960	16.50	9.53	4.00	51300	77	218	185	349	2015	
HGT HGTX 125-6T/6-7.5	975	11.50	6.64	5.50	60300	77	226	193	357	2015	
HGT HGTX 125-6T/6-10 IE3	975	14.80	8.58	7.50	72250	79	306	278	426	2015	
HGT HGTX 125-6T/6-15 IE3	975	21.90	12.70	11.00	85450	81	307	279	427	2015	
HGT HGTX 125-6T/6-20 IE3	975	28.20	16.30	15.00	92850	82	416	373	503	2015	
HGT HGTX 125-6T/6-25 IE3	980	35.90	20.80	18.50	103000	84	449	405	538	2015	
HGT HGTX 125-6T/9-10 IE3	975	14.80	8.58	7.50	68200	78	315	287	435	2015	
HGT HGTX 125-6T/9-15 IE3	975	21.90	12.70	11.00	77550	81	316	288	436	2015	
HGT HGTX 125-6T/9-20 IE3	975	28.20	16.30	15.00	92900	84	425	382	512	2015	
HGT HGTX 125-6T/9-25 IE3	980	35.90	20.80	18.50	98700	85	458	414	547	2015	
HGT HGTX 125-6T/9-30 IE3	980	42.40	24.60	22.00	104000	87	463	419	552	2015	
HGT HGTX 125-8T/3-3	705	9.53	5.50	2.20	48800	71	209	176	340	2015	
HGT HGTX 125-8T/3-4	705	12.82	7.40	3.00	54900	71	216	183	347	2015	
HGT HGTX 125-8T/3-5.5	710	16.11	9.30	4.00	62100	73	249	221	369	2015	
HGT HGTX 125-8T/3-7.5	725	12.70	7.33	5.50	69500	75	262	234	382	2015	
HGT HGTX 125-8T/6-3	705	9.53	5.50	2.20	45700	69	218	185	349	2015	
HGT HGTX 125-8T/6-4	705	12.82	7.40	3.00	51800	71	225	192	356	2015	
HGT HGTX 125-8T/6-5.5	710	16.11	9.30	4.00	61500	72	258	230	378	2015	
HGT HGTX 125-8T/6-7.5	725	12.70	7.33	5.50	67500	73	271	243	391	2015	
HGT HGTX 125-8T/6-10	725	17.00	9.81	7.50	75500	75	301	273	421	2015	
HGT HGTX 125-8T/9-4	705	12.82	7.40	3.00	48200	70	234	201	365	2015	
HGT HGTX 125-8T/9-5.5	710	16.11	9.30	4.00	55200	73	267	239	387	2015	
HGT HGTX 125-8T/9-7.5	725	12.70	7.33	5.50	67000	75	280	252	400	2015	
HGT HGTX 125-8T/9-10	725	17.00	9.81	7.50	74750	76	310	282	430	2015	
HGT HGTX 125-8T/9-15	725	21.70	12.53	11.00	80800	79	372	329	459	2015	
HGT - 140-6T/3-4	960	12.70	7.33	3.00	51000	82	251	214		2015	
HGT - 140-6T/3-5.5	960	16.50	9.53	4.00	56700	83	258	221		2015	
HGT - 140-6T/3-7.5	975	11.50	6.64	5.50	67900	84	266	229		2015	
HGT - 140-6T/3-10 IE3	975	14.80	8.58	7.50	80100	85	355	316		2015	
HGT - 140-6T/3-15 IE3	975	21.90	12.70	11.00	96900	86	356	317		2015	
HGT - 140-6T/3-20 IE3	975	28.20	16.30	15.00	106000	88	463	413		2015	
HGT - 140-6T/6-5.5	960	16.50	9.53	4.00	58000	82	268	231		2015	
HGT - 140-6T/6-7.5	975	11.50	6.64	5.50	66000	84	276	239		2015	
HGT - 140-6T/6-10 IE3	975	14.80	8.58	7.50	80700	85	365	326		2015	
HGT - 140-6T/6-15 IE3	975	21.90	12.70	11.00	96700	86	366	327		2015	
HGT - 140-6T/6-20 IE3	975	28.20	16.30	15.00	104000	87	472	423		2015	
HGT - 140-6T/6-25 IE3	980	35.90	20.80	18.50	115000	88	506	457		2015	
HGT - 140-6T/6-30 IE3	980	42.40	24.60	22.00	119000	89	511	462		2015	
HGT - 140-6T/9-10 IE3	975	14.80	8.58	7.50	70000	84	374	335		2015	
HGT - 140-6T/9-15 IE3	975	21.90	12.70	11.00	86000	86	375	336		2015	
HGT - 140-6T/9-20 IE3	975	28.20	16.30	15.00	97500	87	482	432		2015	
HGT - 140-6T/9-25 IE3	980	35.90	20.80	18.50	111000	88	515	467		2015	
HGT - 140-6T/9-30 IE3	980	42.40	24.60	22.00	118500	89	520	472		2015	
HGT - 140-6T/9-40 IE3	985	55.40	32.10	30.00	132000	91	676	614		2015	
HGT - 140-6T/9-50 IE3	985	67.20	39.00	37.00	139000	92	693	638		2015	
HGT - 140-8T/3-3	705	9.53	5.50	2.20	50000	78	258	221		2015	

**Технические характеристики**

Модель	Скорость (об/мин)	Макс. сила тока допуст. (А)			Мощность установленная (кВт)	Поток макс. (м³/ч)	Уровень звукового давления дБ(А)	Прибл. масса (кг)		According ErP
		230В	400В	690В				HGT Длинный	HGTX Короткий	
HGT - 140-8T/3-4	705	12.82	7.40		3.00	57000	78	265	228	2015
HGT - 140-8T/3-5.5	710	16.11	9.30		4.00	65400	79	307	268	2015
HGT - 140-8T/3-7.5	725		12.70	7.33	5.50	77500	81	320	281	2015
HGT - 140-8T/3-10	725		17.00	9.81	7.50	86000	82	350	311	2015
HGT - 140-8T/6-3	705	9.53	5.50		2.20	47500	78	268	231	2015
HGT - 140-8T/6-4	705	12.82	7.40		3.00	57600	79	275	238	2015
HGT - 140-8T/6-5.5	710	16.11	9.30		4.00	65200	80	317	278	2015
HGT - 140-8T/6-7.5	725		12.70	7.33	5.50	73300	81	330	291	2015
HGT - 140-8T/6-10	725		17.00	9.81	7.50	82200	82	360	321	2015
HGT - 140-8T/6-15	725		21.70	12.53	11.00	94200	83	419	370	2015
HGT - 140-8T/9-4	705	12.82	7.40		3.00	47200	79	284	247	2015
HGT - 140-8T/9-5.5	710	16.11	9.30		4.00	64400	79	326	287	2015
HGT - 140-8T/9-7.5	725		12.70	7.33	5.50	69200	81	339	300	2015
HGT - 140-8T/9-10	725		17.00	9.81	7.50	78700	82	369	330	2015
HGT - 140-8T/9-15	725		21.70	12.53	11.00	94300	83	429	379	2015
HGT - 140-8T/9-20	725		31.70	18.30	15.00	103000	86	485	437	2015
HGT - 160-6T/3-5.5	960	16.50	9.53		4.00	66000	81	327	275	2015
HGT - 160-6T/3-7.5	975		11.50	6.64	5.50	76100	82	335	283	2015
HGT - 160-6T/3-10 IE3	975		14.80	8.58	7.50	84000	83	428	374	2015
HGT - 160-6T/3-15 IE3	975		21.90	12.70	11.00	102000	85	429	375	2015
HGT - 160-6T/3-20 IE3	975		28.20	16.30	15.00	127000	86	549	480	2015
HGT - 160-6T/3-25 IE3	980		35.90	20.80	18.50	136700	87	583	513	2015
HGT - 160-6T/3-30 IE3	980		42.40	24.60	22.00	145000	89	588	518	2015
HGT - 160-6T/6-10 IE3	975		14.80	8.58	7.50	75000	83	439	385	2015
HGT - 160-6T/6-15 IE3	975		21.90	12.70	11.00	93500	85	440	386	2015
HGT - 160-6T/6-20 IE3	975		28.20	16.30	15.00	120500	86	559	490	2015
HGT - 160-6T/6-25 IE3	980		35.90	20.80	18.50	130000	87	593	524	2015
HGT - 160-6T/6-30 IE3	980		42.40	24.60	22.00	140000	88	598	529	2015
HGT - 160-6T/6-40 IE3	985		55.40	32.10	30.00	158000	89	771	672	2015
HGT - 160-6T/6-50 IE3	985		67.20	39.00	37.00	171000	91	784	699	2015
HGT - 160-6T/9-15 IE3	975		21.90	12.70	11.00	87000	85	450	396	2015
HGT - 160-6T/9-20 IE3	975		28.20	16.30	15.00	104000	86	569	500	2015
HGT - 160-6T/9-25 IE3	980		35.90	20.80	18.50	127000	87	603	534	2015
HGT - 160-6T/9-30 IE3	980		42.40	24.60	22.00	135000	88	608	539	2015
HGT - 160-6T/9-40 IE3	985		55.40	32.10	30.00	147000	89	781	682	2015
HGT - 160-6T/9-50 IE3	985		67.20	39.00	37.00	165000	90	794	710	2015
HGT - 160-6T/9-60 IE3	985		84.40	48.90	45.00	177000	91	1019	920	2015
HGT - 160-6T/9-75 IE3	985		103.00	59.70	55.00	193000	92	1077	978	2015
HGT - 160-6T/9-100 IE3	990		139.00	80.60	75.00	207500	93	1232	1133	2015
HGT - 160-8T/3-3	705	9.53	5.50		2.20	54000	76	327	275	2015
HGT - 160-8T/3-4	705	12.82	7.40		3.00	57500	77	334	282	2015
HGT - 160-8T/3-5.5	710	16.11	9.30		4.00	74000	79	380	326	2015
HGT - 160-8T/3-7.5	725		12.70	7.33	5.50	83500	80	393	339	2015
HGT - 160-8T/3-10	725		17.00	9.81	7.50	97500	81	423	369	2015
HGT - 160-8T/3-15	725		21.70	12.53	11.00	115000	83	496	427	2015
HGT - 160-8T/6-4	705	12.82	7.40		3.00	70900	76	344	292	2015
HGT - 160-8T/6-5.5	710	16.11	9.30		4.00	84500	77	391	337	2015
HGT - 160-8T/6-7.5	725		12.70	7.33	5.50	77000	79	404	350	2015
HGT - 160-8T/6-10	725		17.00	9.81	7.50	95000	80	434	380	2015
HGT - 160-8T/6-15	725		21.70	12.53	11.00	109000	82	506	437	2015
HGT - 160-8T/6-20	725		31.70	18.30	15.00	123000	83	563	494	2015
HGT - 160-8T/6-25	725		35.85	20.70	18.50	130000	84	641	542	2015
HGT - 160-8T/9-7.5	725		12.70	7.33	5.50	70000	79	414	360	2015
HGT - 160-8T/9-10	725		17.00	9.81	7.50	87000	80	444	390	2015
HGT - 160-8T/9-15	725		21.70	12.53	11.00	103000	82	516	447	2015
HGT - 160-8T/9-20	725		31.70	18.30	15.00	117000	83	573	504	2015
HGT - 160-8T/9-25	725		35.85	20.70	18.50	133000	84	651	552	2015
HGT - 160-8T/9-30	725		41.60	24.02	22.00	140000	85	666	567	2015
HGT - 160-8T/9-40	730		60.79	35.10	30.00	151000	86	724	640	2015

## Акустические параметры

Указанные значения определяются с помощью показателей уровня звукового давления и звуковой мощности в дБ(А), полученных в свободном пространстве, на расстоянии, равном двукратному размаху лопастей вентилятора, и увеличенному на диаметр крыльчатки, но не менее 1,5 м.

Уровень звуковой мощности Lw(А) в дБ(А) в диапазоне частот в Гц

Модель	63	125	250	500	1000	2000	4000	8000	Модель	63	125	250	500	1000	2000	4000	8000
125-4T/3-10	70	76	88	98	98	94	86	82	140-6T/9-10	66	84	93	92	91	87	78	73
125-4T/3-15	71	77	89	99	99	95	87	83	140-6T/9-15	67	85	94	93	92	88	79	74
125-4T/3-20	72	78	90	100	100	96	88	84	140-6T/9-20	69	87	96	95	94	90	81	76
125-4T/3-25	73	79	91	101	101	97	89	85	140-6T/9-25	70	88	97	96	95	91	82	77
125-4T/3-30	74	80	92	102	102	98	90	86	140-6T/9-30	70	88	97	96	95	91	82	77
125-4T/3-40	75	81	93	103	103	99	91	87	140-6T/9-40	71	89	98	97	96	92	83	78
125-4T/3-50	76	82	94	104	104	100	92	88	140-6T/9-50	74	92	101	100	99	95	86	81
125-4T/3-60	77	83	95	105	105	101	93	89	140-8T/3-3	60	70	78	83	82	81	68	63
125-4T/6-20	66	74	90	97	99	94	88	84	140-8T/3-4	64	74	82	87	86	85	72	67
125-4T/6-25	67	75	91	98	100	95	89	85	140-8T/3-5,5	65	75	83	88	87	86	73	68
125-4T/6-30	68	76	92	99	101	96	90	86	140-8T/3-7,5	66	76	84	89	88	87	74	69
125-4T/6-40	69	77	93	100	102	97	91	87	140-8T/3-10	68	78	86	91	90	89	76	71
125-4T/6-50	71	79	95	102	104	99	93	89	140-8T/6-3	61	73	82	86	84	78	68	65
125-4T/6-60	72	80	96	103	105	100	94	90	140-8T/6-4	63	75	84	88	86	80	70	67
125-4T/6-75	72	80	96	103	105	100	94	90	140-8T/6-5,5	64	76	85	89	87	81	71	68
125-4T/9-100	74	82	98	105	107	102	96	92	140-8T/6-7,5	65	77	86	90	88	82	72	69
125-4T/9-25	66	74	91	97	98	93	88	84	140-8T/6-10	66	78	87	91	89	83	73	70
125-4T/9-30	67	75	92	98	99	94	89	85	140-8T/6-15	68	80	89	93	91	85	75	72
125-4T/9-40	68	76	93	99	100	95	90	86	140-8T/9-4	61	72	83	88	86	82	72	67
125-4T/9-50	70	78	95	101	102	97	92	88	140-8T/9-5,5	62	73	84	89	87	83	73	68
125-4T/9-60	72	80	97	103	104	99	94	90	140-8T/9-7,5	63	74	85	90	88	84	74	69
125-4T/9-75	72	80	97	103	104	99	94	90	140-8T/9-10	64	75	86	91	89	85	75	70
125-4T/9-100	74	82	99	105	106	101	96	92	140-8T/9-15	65	76	87	92	90	86	76	71
125-6T/3-4	64	72	84	88	86	81	72	68	140-8T/9-20	67	78	89	94	92	88	78	73
125-6T/3-5,5	66	74	86	90	88	83	74	70	160-6T/3-5,5	67	77	85	90	89	88	75	70
125-6T/3-7,5	67	75	87	91	89	84	75	71	160-6T/3-7,5	68	78	86	91	90	89	76	71
125-6T/3-10	68	76	88	92	90	85	76	72	160-6T/3-10	69	79	87	92	91	90	77	72
125-6T/3-15	69	77	89	93	91	86	77	73	160-6T/3-15	70	80	88	93	92	91	78	73
125-6T/3-20	71	79	91	95	93	88	79	75	160-6T/3-20	72	82	90	95	94	93	80	75
125-6T/6-5,5	59	68	81	84	85	82	71	67	160-6T/3-25	73	83	91	96	95	94	81	76
125-6T/6-7,5	60	69	82	85	86	83	72	68	160-6T/3-30	74	84	92	97	96	95	82	77
125-6T/6-10	61	70	83	86	87	84	73	69	160-6T/6-10	67	82	91	93	90	84	76	72
125-6T/6-15	63	72	85	88	89	86	75	71	160-6T/6-15	68	83	92	94	91	85	77	73
125-6T/6-20	65	74	87	90	91	88	77	73	160-6T/6-20	70	85	94	96	93	87	79	75
125-6T/6-25	66	75	88	91	92	89	78	74	160-6T/6-25	71	86	95	97	94	88	80	76
125-6T/9-10	57	67	82	86	85	84	73	69	160-6T/6-30	71	86	95	97	94	88	80	76
125-6T/9-15	59	69	84	88	87	86	75	71	160-6T/6-40	72	87	96	98	95	89	81	77
125-6T/9-20	62	72	87	91	90	89	78	74	160-6T/6-50	74	89	98	100	97	91	83	79
125-6T/9-25	64	74	89	93	92	91	80	76	160-6T/9-15	67	85	94	93	92	88	79	74
125-6T/9-30	66	76	91	95	94	93	82	78	160-6T/9-20	68	86	95	94	93	89	80	75
125-8T/3-3	56	63	74	78	77	70	61	57	160-6T/9-25	69	87	96	95	94	90	81	76
125-8T/3-4	59	66	77	81	80	73	64	60	160-6T/9-30	70	88	97	96	95	91	82	77
125-8T/3-5,5	60	67	78	82	81	74	65	61	160-6T/9-40	71	89	98	97	96	92	83	78
125-8T/3-7,5	62	69	80	84	83	76	67	63	160-6T/9-50	72	90	99	98	97	93	84	79
125-8T/6-3	53	61	73	78	77	72	61	57	160-6T/9-60	72	90	99	98	97	93	84	79
125-8T/6-4	54	62	74	79	78	73	62	58	160-6T/9-75	73	91	100	99	98	94	85	80
125-8T/6-5,5	56	64	76	81	80	75	64	60	160-6T/9-100	75	93	102	101	100	96	87	82
125-8T/6-7,5	58	66	78	83	82	77	66	62	160-8T/3-3	61	71	79	84	83	82	69	64
125-8T/6-10	59	67	79	84	83	78	67	63	160-8T/3-4	63	73	81	86	85	84	71	66
125-8T/9-4	51	62	72	78	79	74	63	59	160-8T/3-5,5	64	74	82	87	86	85	72	67
125-8T/9-5,5	53	64	74	80	81	76	65	61	160-8T/3-7,5	65	75	83	88	87	86	73	68
125-8T/9-7,5	56	67	77	83	84	79	68	64	160-8T/3-10	66	76	84	89	88	87	74	69
125-8T/9-10	58	69	79	85	86	81	70	66	160-8T/3-15	68	78	86	91	90	89	76	71
125-8T/9-15	59	70	80	86	87	82	71	67	160-8T/6-4	60	75	84	86	83	77	69	65
140-6T/3-4	66	76	84	89	88	87	74	74	160-8T/6-5,5	61	76	85	87	84	78	70	66
140-6T/3-5,5	69	79	87	92	91	90	77	77	160-8T/6-7,5	62	77	86	88	85	79	71	67
140-6T/3-7,5	69	79	87	92	91	90	77	77	160-8T/6-10	63	78	87	89	86	80	72	68
140-6T/3-10	70	80	88	93	92	91	78	78	160-8T/6-15	65	80	89	91	88	82	74	70
140-6T/3-15	71	81	89	94	93	92	79	79	160-8T/6-20	66	81	90	92	89	83	75	71
140-6T/3-20	73	83	91	96	95	94	81	81	160-8T/6-25	68	83	92	94	91	85	77	73
140-6T/6-5,5	66	81	90	92	89	83	75	71	160-8T/9-7,5	60	78	87	86	85	81	72	67
140-6T/6-7,5	67	82	91	93	90	84	76	72	160-8T/9-10	62	80	89	88	87	83	74	69
140-6T/6-10	68	83	92	94	91	85	77	73	160-8T/9-15	63	81	90	89	88	84	75	70
140-6T/6-15	69	84	93	95	92	86	78	74	160-8T/9-20	64	82	91	90	89	85	76	71
140-6T/6-20	71	86	95	97	94	88	80	76	160-8T/9-25	65	83	92	91	90	86	77	72
140-6T/6-25	72	87	96	98	95	89	81	77	160-8T/9-30	66	84	93	92	91	87	78	73
140-6T/6-30	73	88	97	99	96	90	82	78	160-8T/9-40	68	86	95	94	93	89	80	75

## Комплекующие детали

См. раздел «Комплекующие детали».



INT

VSD3/A-RFT  
VSD1/A-RFM

CUADROS



RT



PT/H



BTUB



BAC



PS



S

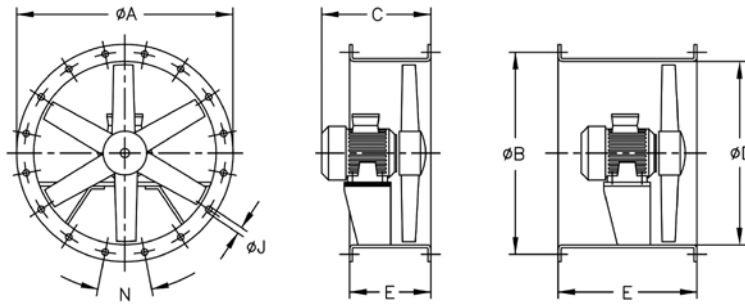

PV

**Размеры, мм**
**HGT**

Модель	ØA	ØB	C (по запросу типоразмеры двигателя)							ØD	E*		ØJ	N
			132	160	180	200	225	250	280		Короткий (STD)	Длинный		
HGT-125	1365	1320	586	-	-	-	-	-	1250	500	700	15	20x18°	
HGT-125	1365	1320	-	700	-	-	-	-	1250	500	700	15	20x18°	
HGT-125	1365	1320	-	-	765	825	-	-	1250	700	900	15	20x18°	
HGT-125	1365	1320	-	-	-	-	910	-	1250	700	1000	15	20x18°	
HGT-125	1365	1320	-	-	-	-	-	985	1250	700	1000	15	20x18°	
HGT-125	1365	1320	-	-	-	-	-	-	1190	1250	700	1200	15	20x18°
HGT-140	1515	1470	586	-	-	-	-	-	1400	400	650	15	20x18°	
HGT-140	1515	1470	-	700	-	-	-	-	1400	450	700	15	20x18°	
HGT-140	1515	1470	-	-	765	825	-	-	1400	550	900	15	20x18°	
HGT-140	1515	1470	-	-	-	-	910	-	1400	550	1000	15	20x18°	
HGT-140	1515	1470	-	-	-	-	-	985	1400	600	1000	15	20x18°	
HGT-160	1735	1680	586	-	-	-	-	-	1600	400	650	19	24x15°	
HGT-160	1735	1680	-	700	-	-	-	-	1600	450	700	19	24x15°	
HGT-160	1735	1680	-	-	765	825	-	-	1600	550	900	19	24x15°	
HGT-160	1735	1680	-	-	-	-	910	-	1600	550	1000	19	24x15°	
HGT-160	1735	1680	-	-	-	-	-	985	1600	600	1000	19	24x15°	
HGT-160	1735	1680	-	-	-	-	-	-	1190	1600	700	1200	19	24x15°

\* Стандартная конфигурация поставляется с укороченным корпусом. Под заказ поставляется с удлиненным корпусом и ревизионным люком.

**Типоразмеры в зависимости от мощности двигателя**

Полюсы	об/мин	л.с.	3	4	5,5	7,5	10	15	20	25	30	40	50	60	75	100
4Т	1500	-	-	-	-	-	132	160	160	180	180	200	225	225	250	280
6Т	1000	-	132	132	132	160	160	180	200	200	225	250	280	280	280	280
8Т	750	132	132	160	160	160	180	200	225	225	250	-	-	-	-	-

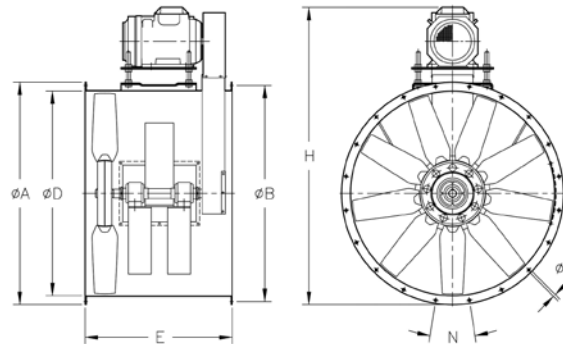
**HGTX**

Модель	ØA	ØB	ØD	E	H (по запросу типоразмеры двигателя)							ØJ	N
					132	160	180	200	225	250	280		
HGT-X 125	1365	1320	1250	900	1743	1815	1850	-	-	-	-	15	20x18°
HGT-X 125	1365	1320	1250	960	-	-	-	1930	1995	-	-	15	20x18°
HGT-X 125	1365	1320	1250	1100	-	-	-	-	-	2060	-	15	20x18°
HGT-X 125	1365	1320	1250	1100	-	-	-	-	-	-	2090	15	20x18°

**Типоразмеры в зависимости от мощности двигателя**

Полюсы	об/мин	л.с.	3	4	5,5	7,5	10	15	20	25	30	40	50	60	75	100
4Т	1500	-	-	-	-	-	132	160	160	180	180	200	225	225	250	280
6Т	1000	-	132	132	132	160	160	180	200	200	225	250	280	280	280	280
8Т	750	132	132	160	160	160	180	200	225	225	250	-	-	-	-	-

## ОБРАЗЕЦ ВЫБОРА ОБОРУДОВАНИЯ

### Графики рабочих характеристик

Q= Расход воздуха в м³/ч, м³/с и фут³/МИН.

Pe= Статическое давление в мм H₂O, Па и дюйм вод. ст.

**Диаметр крыльчатки (см): 125    Количество полюсов: 8    Количество лопастей: 3**

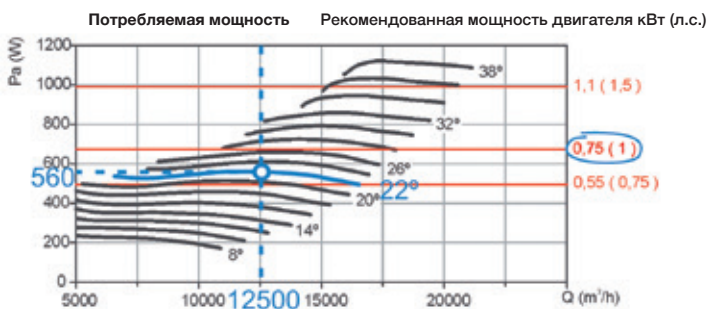
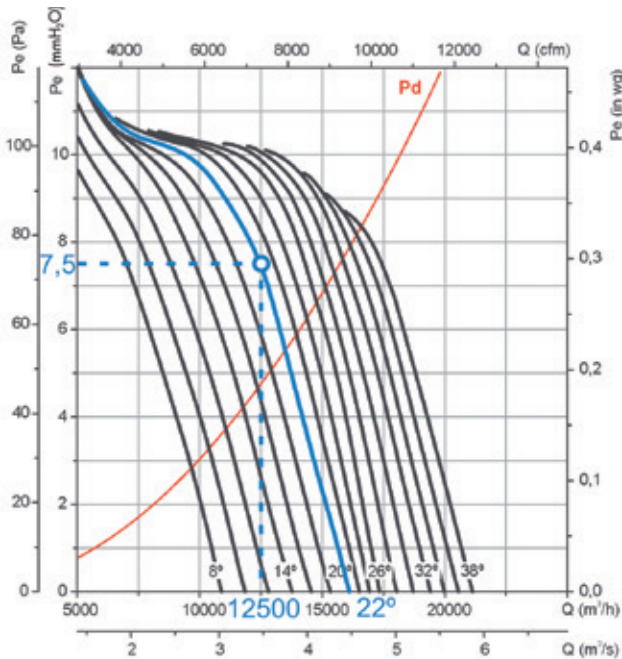

#### Исходные данные

- Рабочая точка:
- Поток: 12 500 м³/ч
- Потери производительности: 7,5 мм H₂O

#### Как выбрать оборудование

##### На графике давления:

1. Отметить рабочую точку, определив ее по расходу воздуха (12500 м³/ч) и потерям производительности (7,5 мм H₂O).
2. Выбрать кривую оборудования, которая ближе всего находится над рабочей точкой. В нашем случае получаем кривую, указывающую на угол наклона лопастей – 22°.

##### На графике мощности:

3. Отметить рабочую точку, определив ее по расходу воздуха (12500 м³/ч) и выбранному углу наклона лопастей (22°).
4. Определите потребляемую мощность на оси мощностей слева. Pa= 560 Вт в рабочей точке.
5. Найти красную прямую линию, которая ближе всего находится над рабочей точкой. Справа на графике указаны значения установленной мощности двигателя. В нашем случае это 0,75 кВт или 1 л.с.

## ОБРАЗЕЦ КОДОВ ЗАКАЗА

**HGT — 125 — 8T — 3 — 1 — 22**

HGT: Трубные осевые вентиляторы, крупногабаритные, с прямым приводом

HGTX: Трубные осевые вентиляторы, крупногабаритные, с внешним двигателем

Диаметр крыльчатки (см)

Количество полюсов двигателя  
4=1400 об/мин. 50 Гц  
6=900 об/мин. 50 Гц  
8=750 об/мин. 50 Гц

T=трехфазный

Количество лопастей двигателя  
3 лопасти  
6 лопастей  
9 лопастей

Мощность (л.с.)

Угол наклона лопастей

**Кривые характеристик**

Q = Расход в м<sup>3</sup>/ч, м<sup>3</sup>/с и куб. фут/мин.

Pe = Статическое давление в мм H<sub>2</sub>O, Па и дюйм вод. ст.

**Диаметр крыльчатки (см): 125**

**Количество полюсов: 4**

**Количество лопастей: 3**

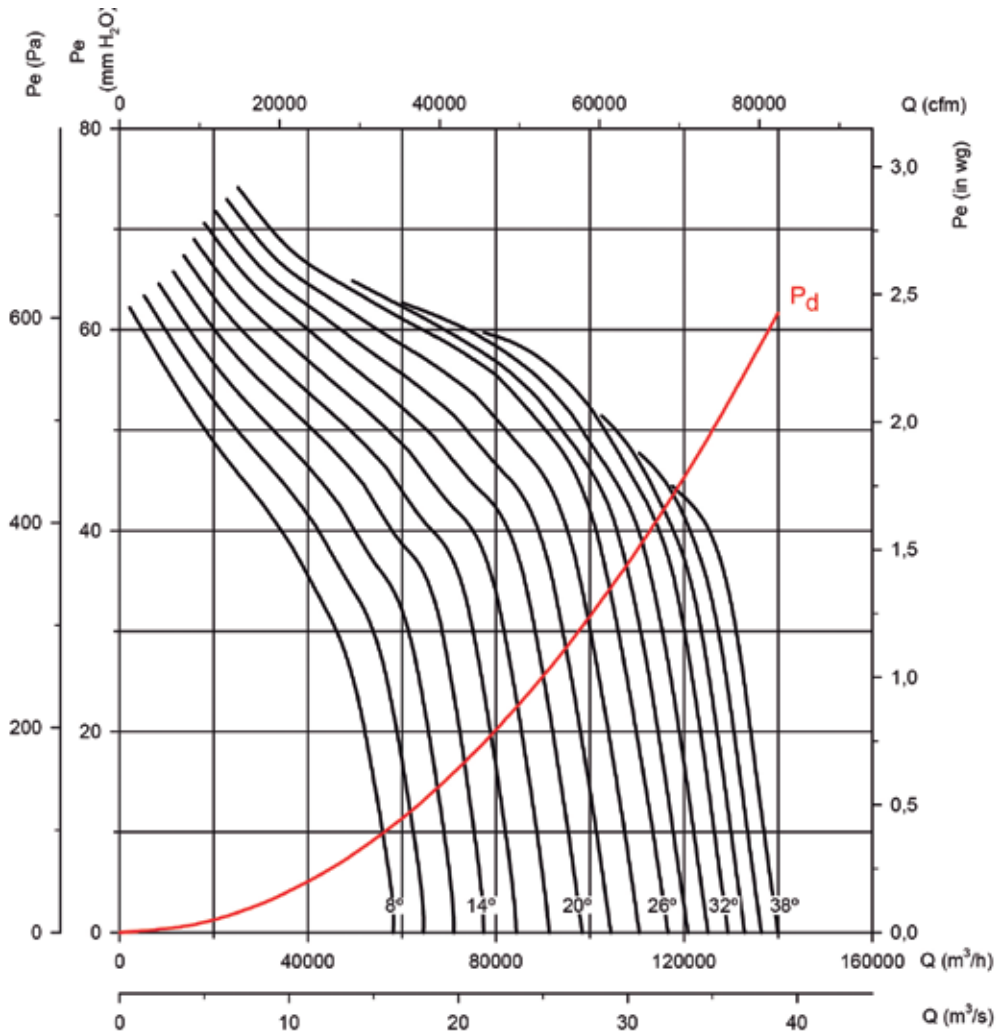

**Потребляемая мощность**

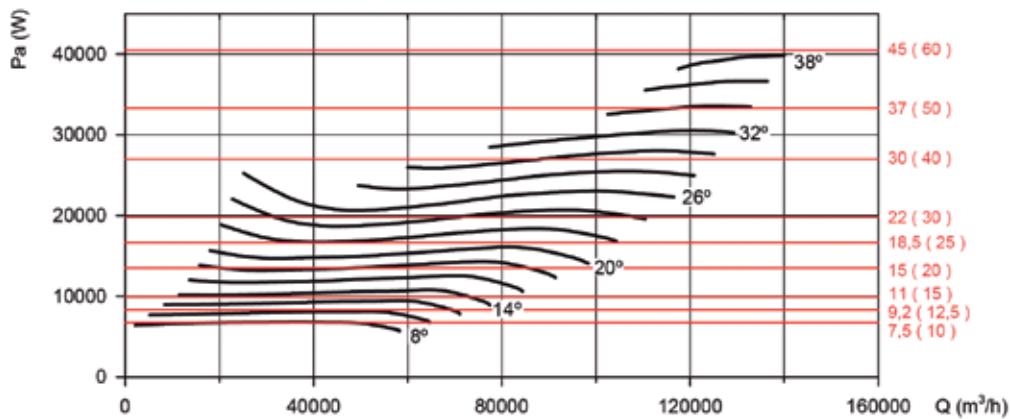

Рекомендованная мощность двигателя кВт (л.с.)



**Кривые характеристик**

Q = Расход в м3/ч, м3/с и куб. фут/мин.

Pe = Статическое давление в мм H<sub>2</sub>O, Па и дюйм вод. ст.

**Диаметр крыльчатки (см): 125**

**Количество полюсов: 4**

**Количество лопастей: 6**

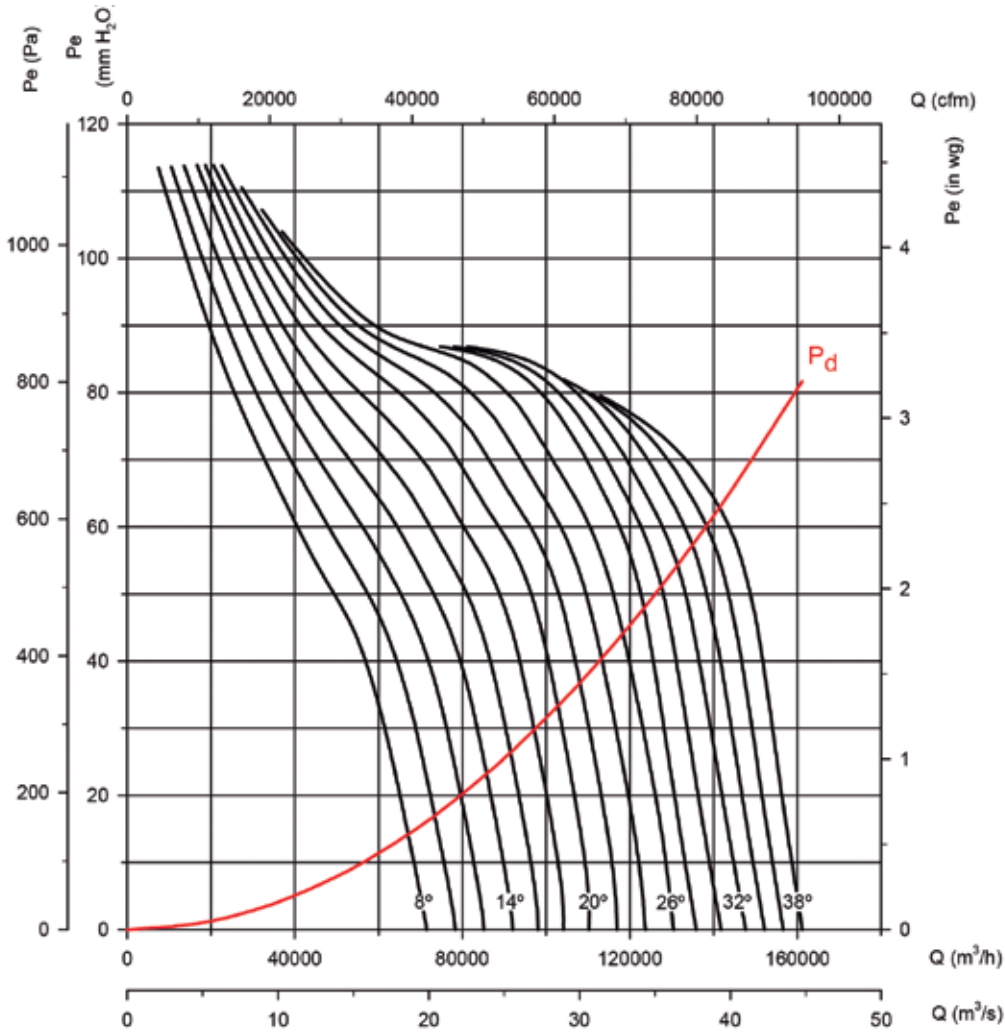

**Потребляемая мощность**

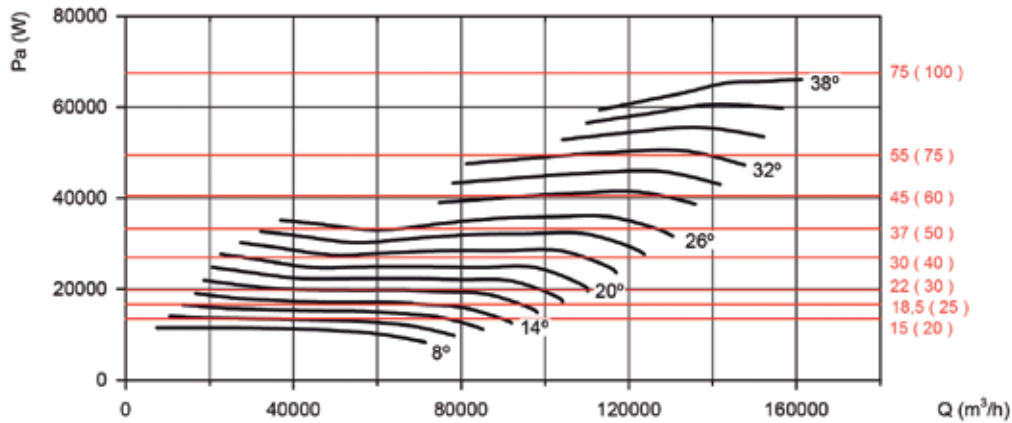

Рекомендованная мощность двигателя кВт (л.с.)

**Кривые характеристик**

Q = Расход в м3/ч, м3/с и куб. фут/мин.

Pe = Статическое давление в мм H<sub>2</sub>O, Па и дюйм вод. ст.

**Диаметр крыльчатки (см): 125      Количество полюсов: 4      Количество лопастей: 9**

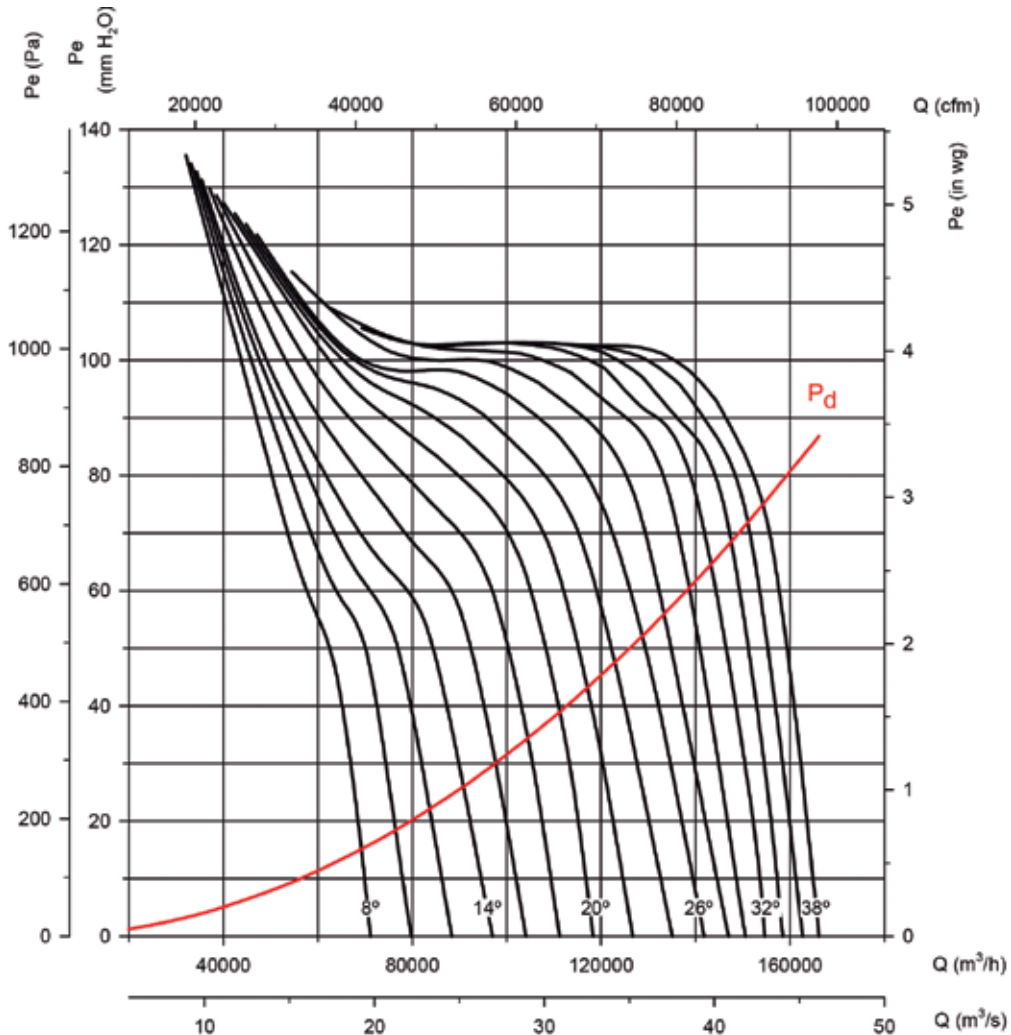

**Потребляемая мощность**

Рекомендованная мощность двигателя кВт (л.с.)

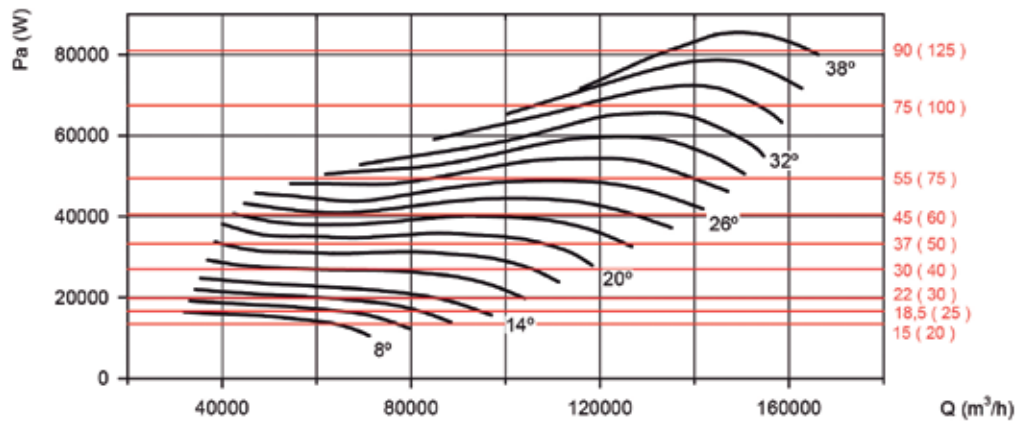



**Кривые характеристик**

Q = Расход в м3/ч, м3/с и куб. фут/мин.

Pe= Статическое давление в мм H<sub>2</sub>O, Па и дюйм вод. ст.

**Диаметр крыльчатки (см): 125**

**Количество полюсов: 6**

**Количество лопастей: 3**

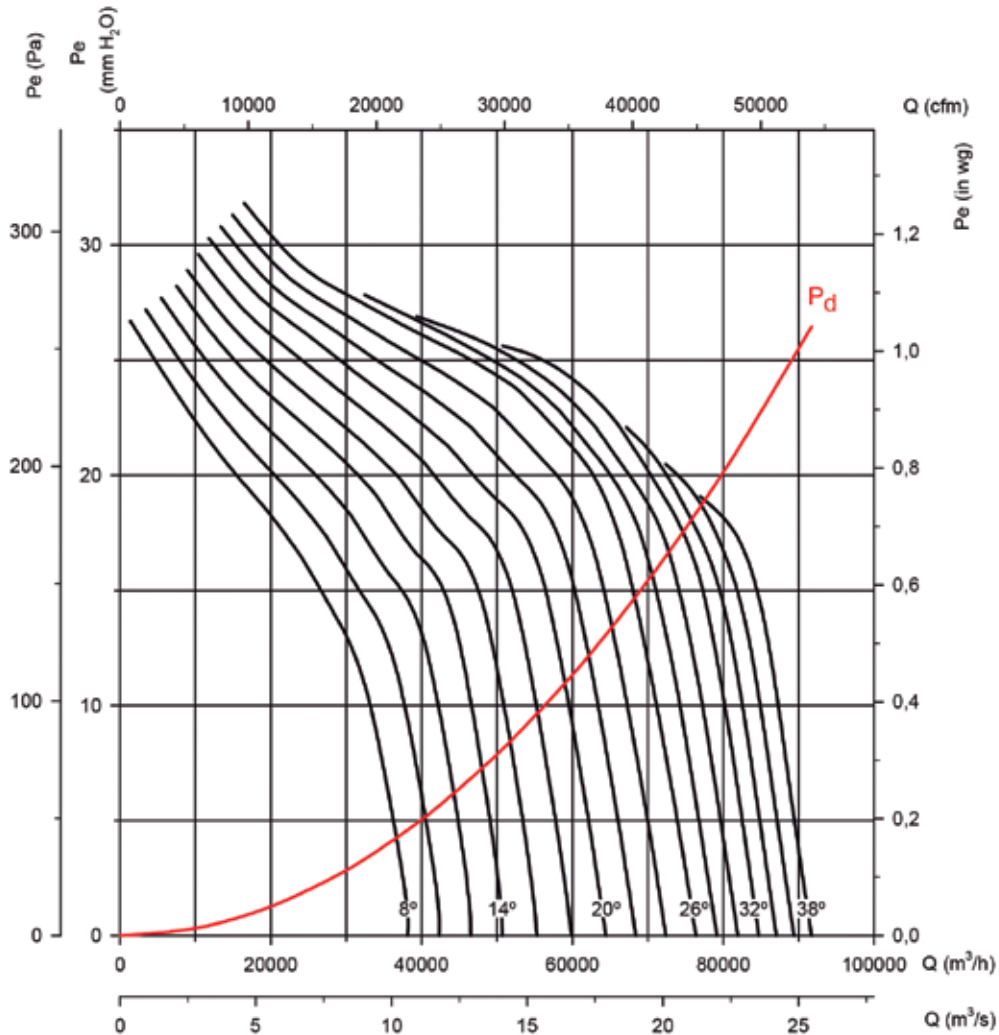

**Потребляемая мощность**

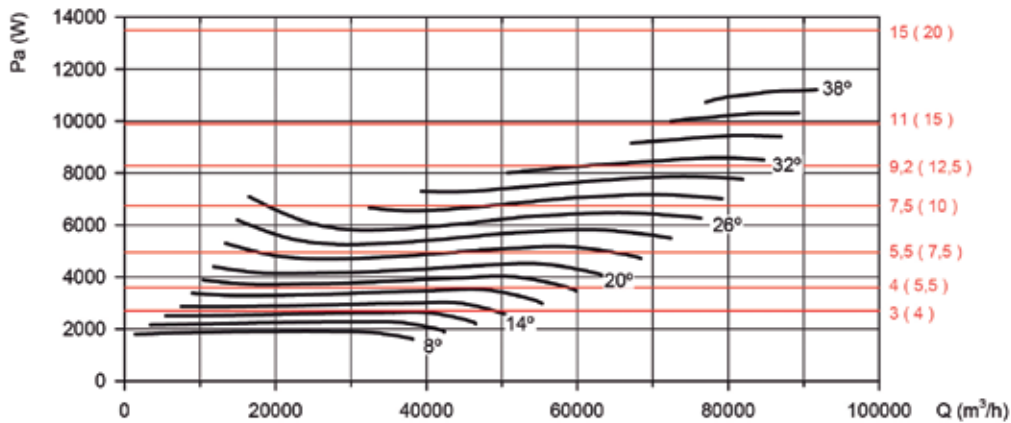

Рекомендованная мощность двигателя кВт (л.с.)

**Кривые характеристик**

Q = Расход в м3/ч, м3/с и куб. фут/мин.

Pe = Статическое давление в мм H<sub>2</sub>O, Па и дюйм вод. ст.

**Диаметр крыльчатки (см): 125**

**Количество полюсов: 6**

**Количество лопастей: 6**

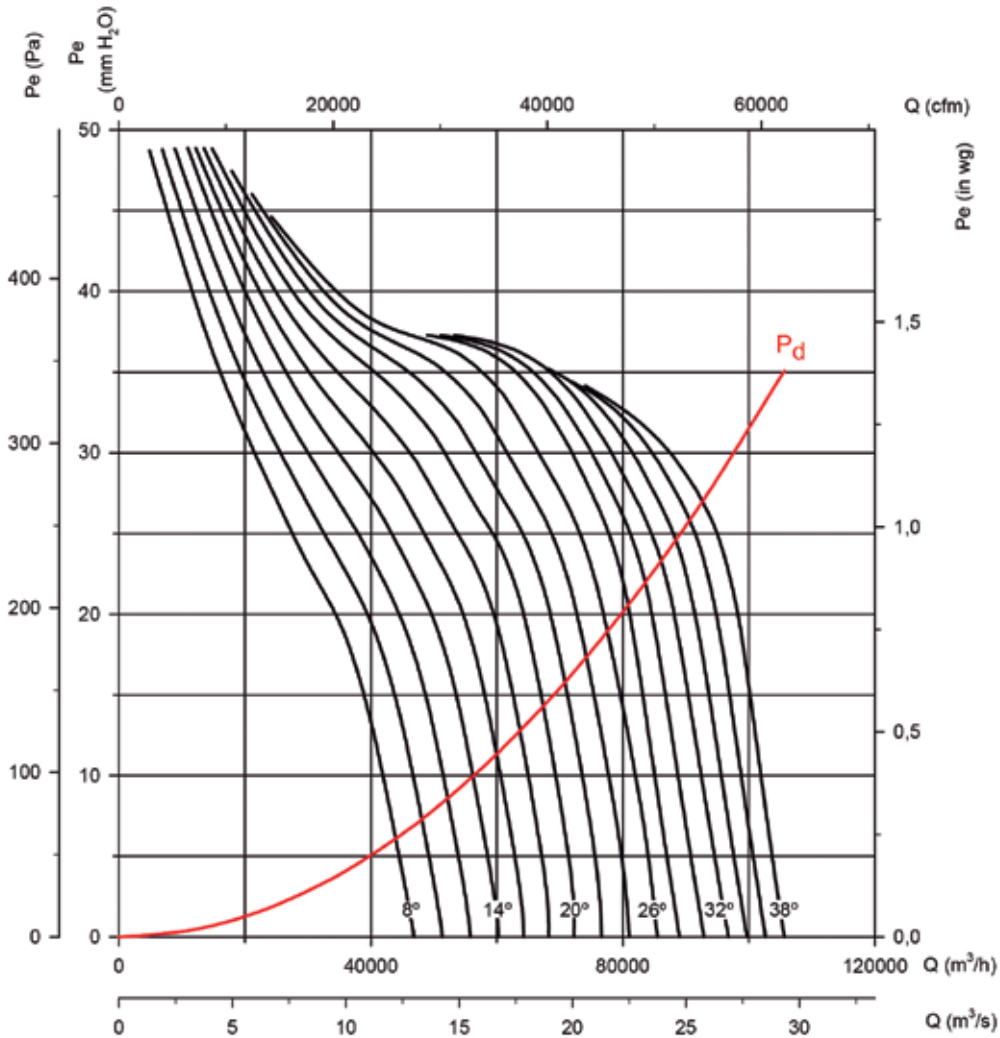

**Потребляемая мощность**

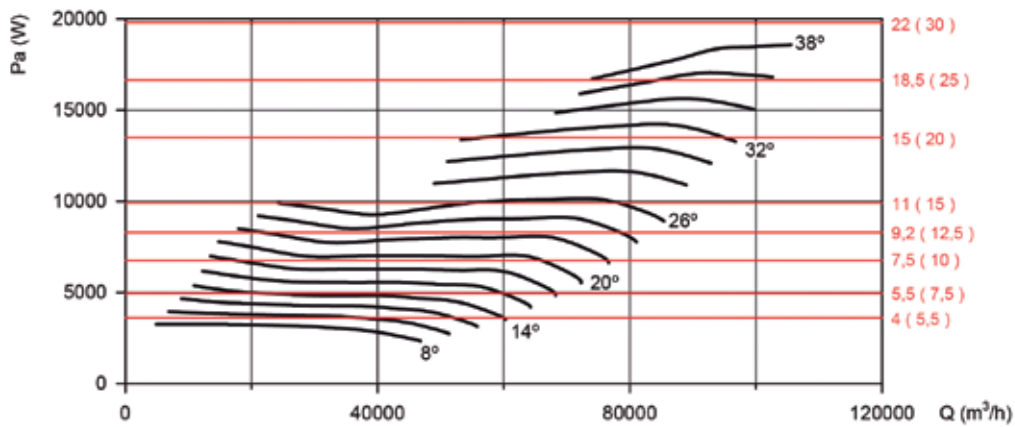

Рекомендованная мощность двигателя кВт (л.с.)



**Кривые характеристик**

Q = Расход в м3/ч, м3/с и куб. фут/мин.

Pe= Статическое давление в мм H<sub>2</sub>O, Па и дюйм вод. ст.

**Диаметр крыльчатки (см): 125**

**Количество полюсов: 6**

**Количество лопастей: 9**

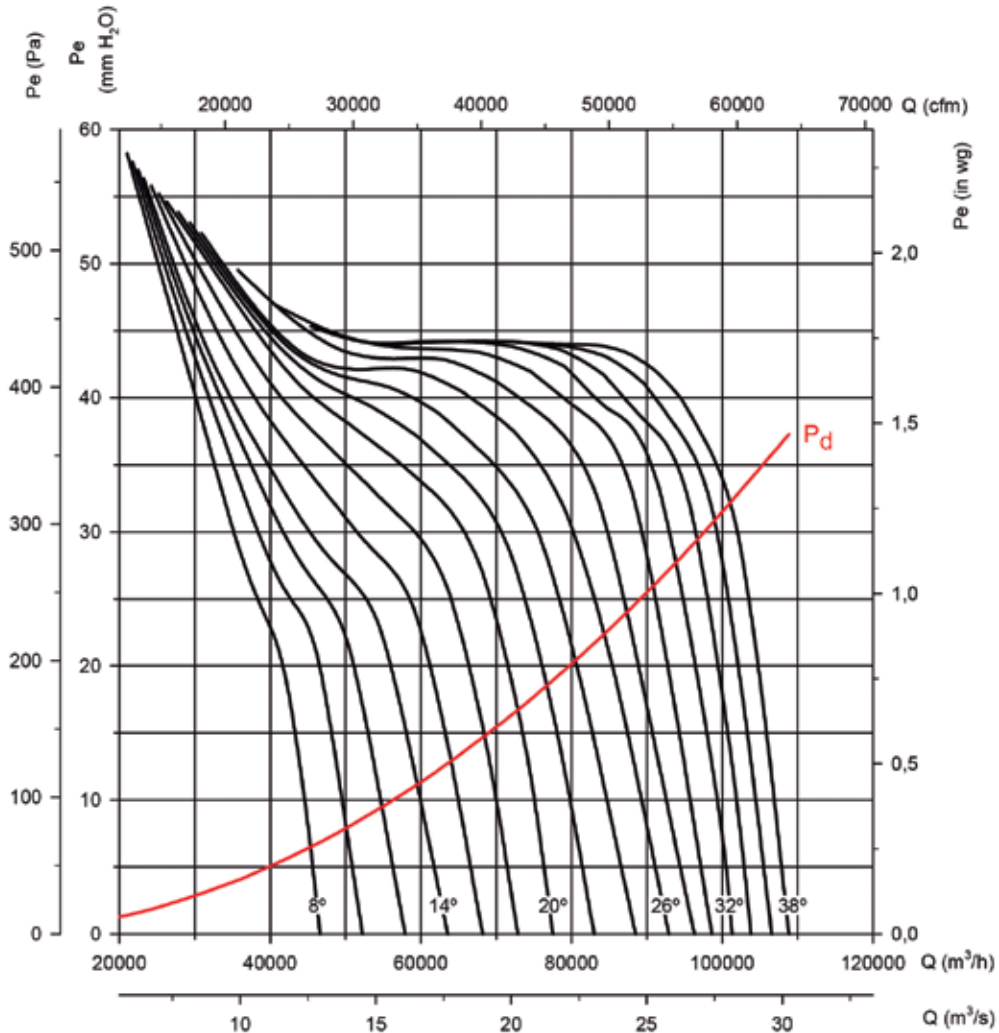

**Потребляемая мощность**

Рекомендованная мощность двигателя кВт (л.с.)

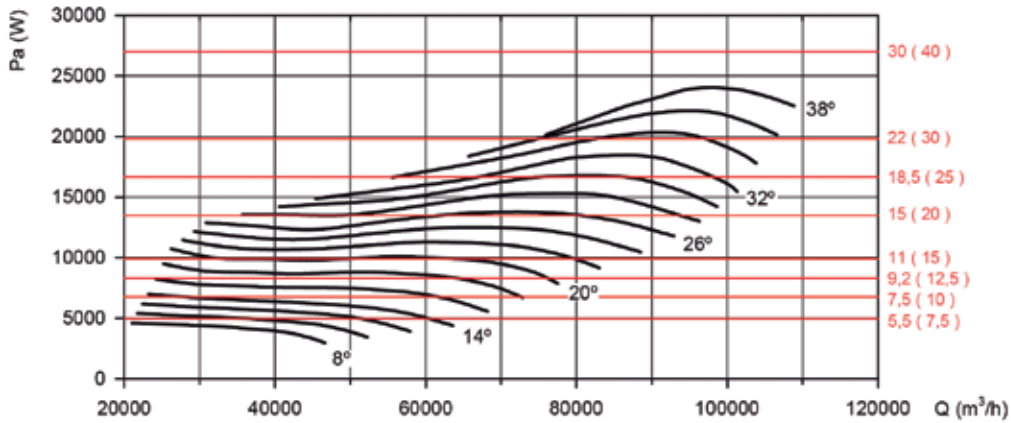

**Кривые характеристик**

Q = Расход в м3/ч, м3/с и куб. фут/мин.

Pe= Статическое давление в мм H<sub>2</sub>O, Па и дюйм вод. ст.

**Диаметр крыльчатки (см): 125      Количество полюсов: 8      Количество лопастей: 3**

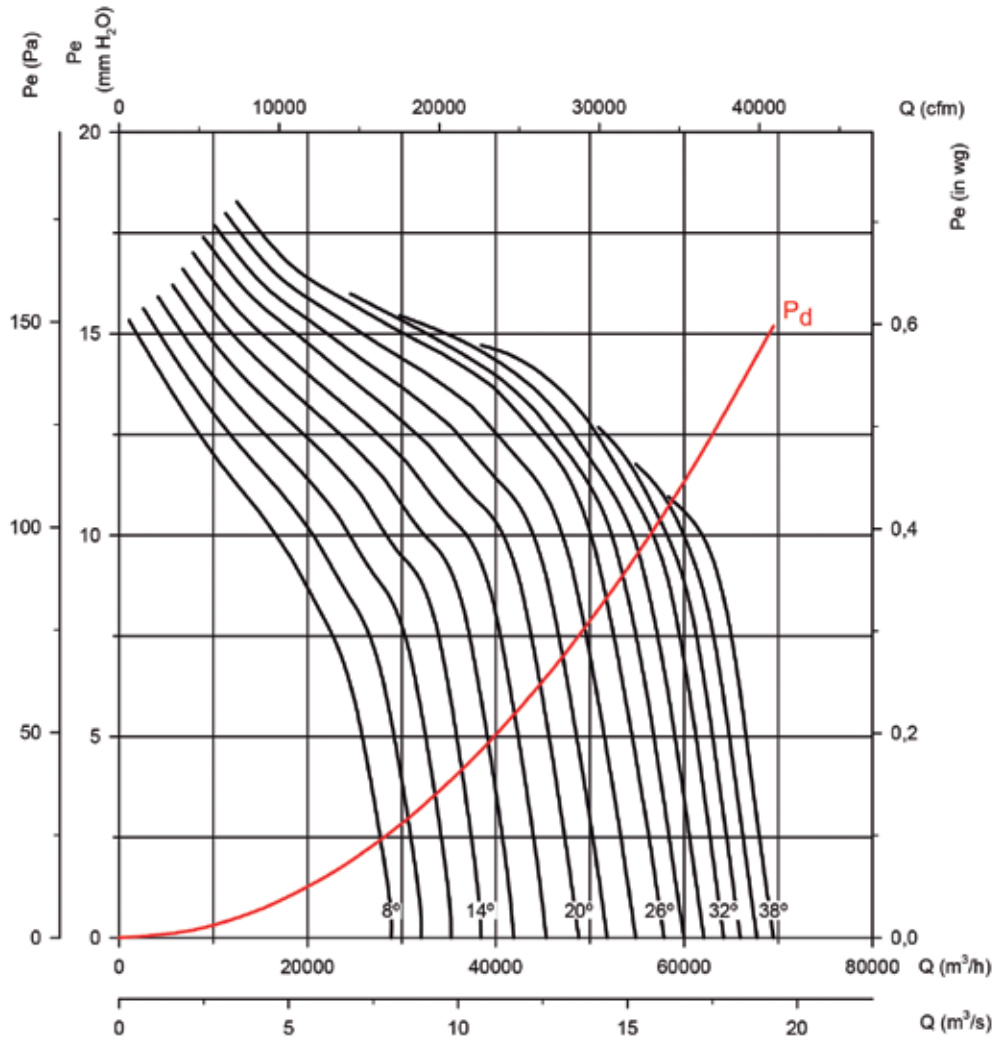

**Потребляемая мощность**

Рекомендованная мощность двигателя кВт (л.с.)

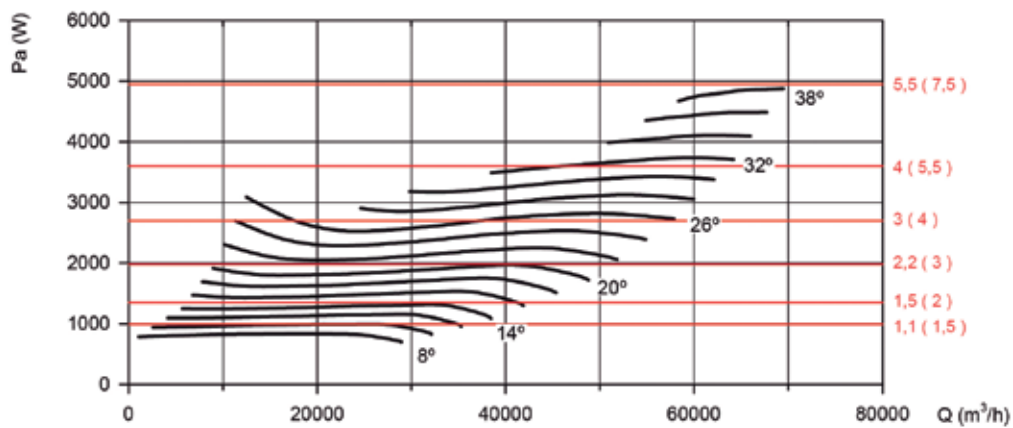



**Кривые характеристик**

Q = Расход в м3/ч, м3/с и куб. фут/мин.

Pe= Статическое давление в мм H<sub>2</sub>O, Па и дюйм вод. ст.

**Диаметр крыльчатки (см): 125**

**Количество полюсов: 8**

**Количество лопастей: 6**

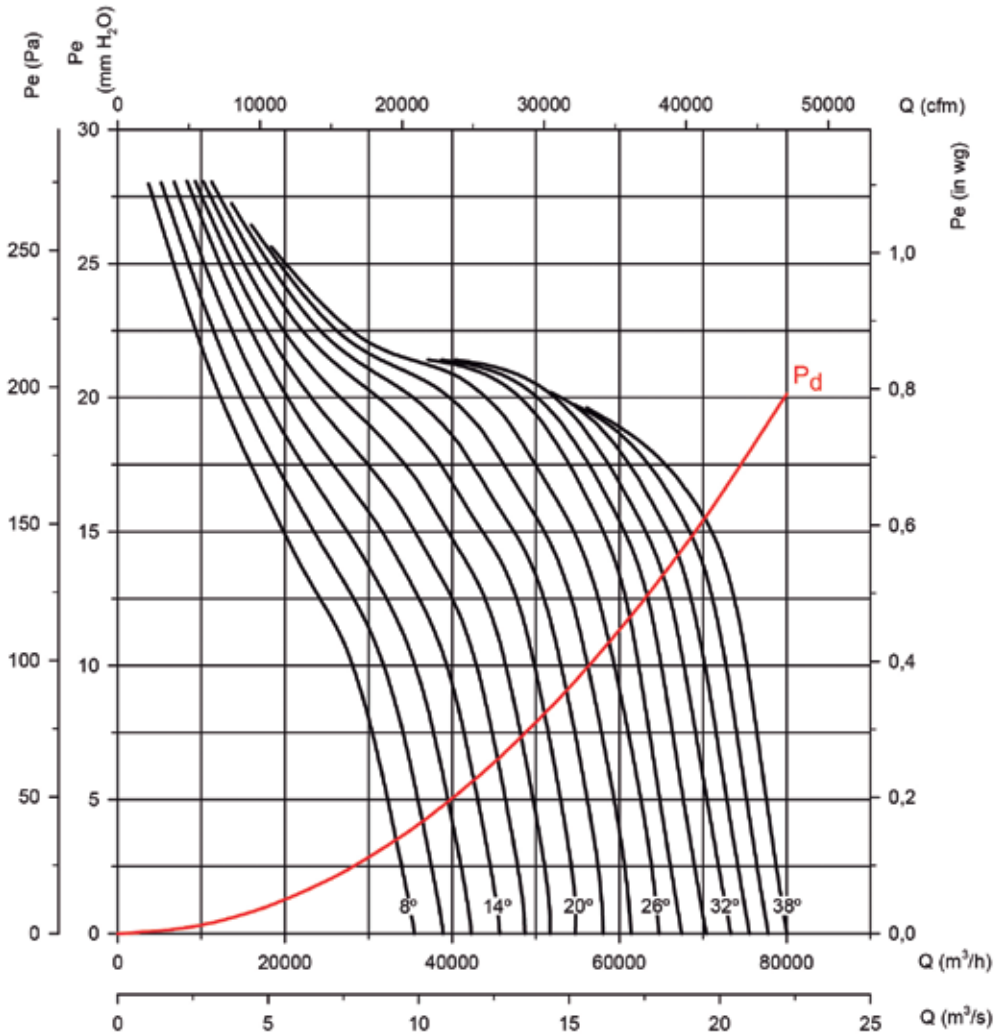

**Потребляемая мощность**

Рекомендованная мощность двигателя кВт (л.с.)

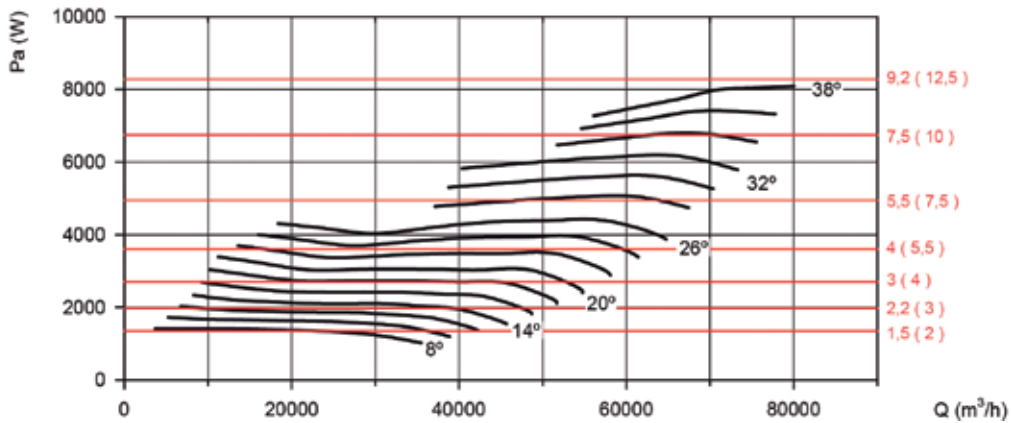

**Кривые характеристик**

Q = Расход в м3/ч, м3/с и куб. фут/мин.

Pe= Статическое давление в мм H<sub>2</sub>O, Па и дюйм вод. ст.

**Диаметр крыльчатки (см): 125      Количество полюсов: 8      Количество лопастей: 9**

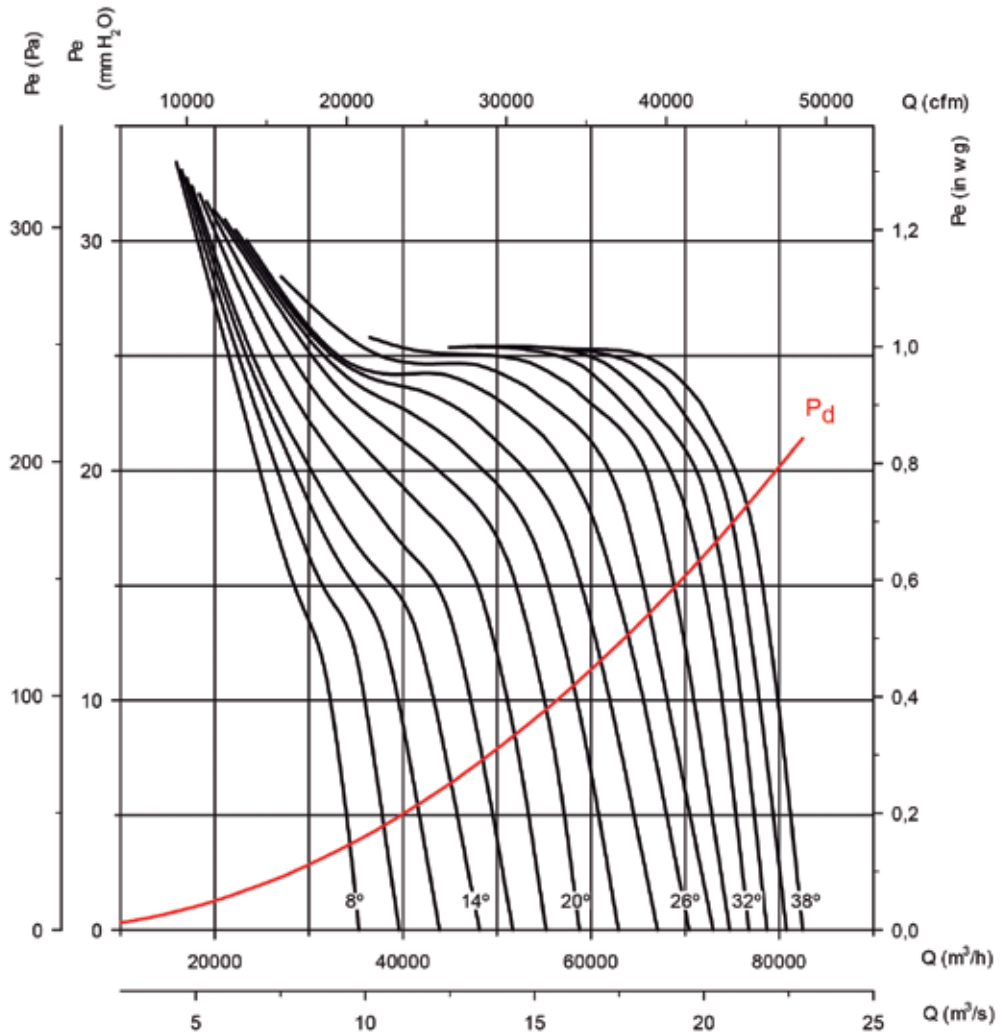

**Потребляемая мощность**

Рекомендованная мощность двигателя кВт (л.с.)

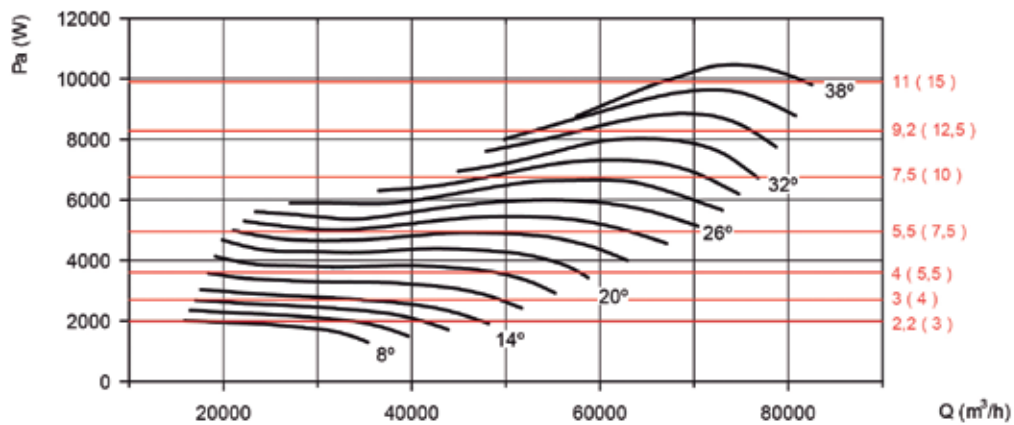



**Кривые характеристик**

Q = Расход в м3/ч, м3/с и куб. фут/мин.

Pe= Статическое давление в мм H<sub>2</sub>O, Па и дюйм вод. ст.

**Диаметр крыльчатки (см): 140**

**Количество полюсов: 6**

**Количество лопастей: 3**

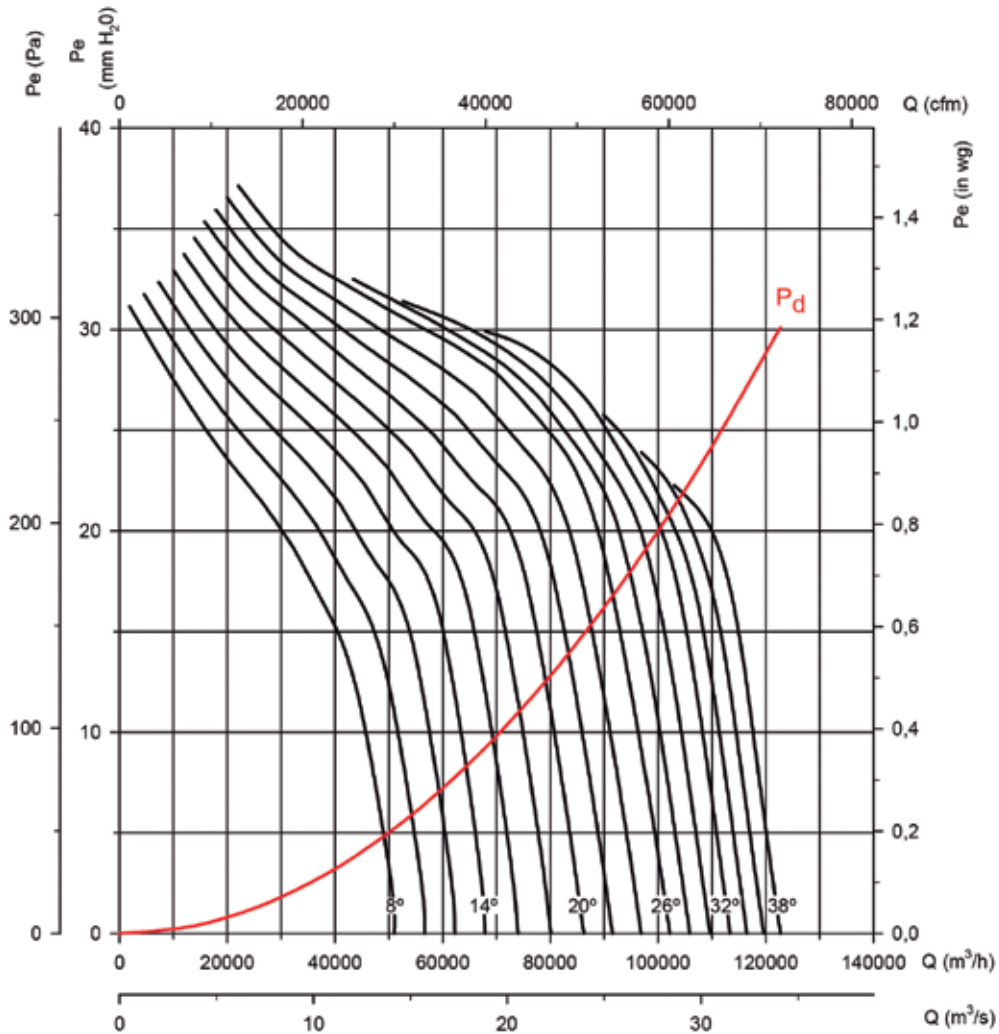

**Потребляемая мощность**

Рекомендованная мощность двигателя кВт (л.с.)

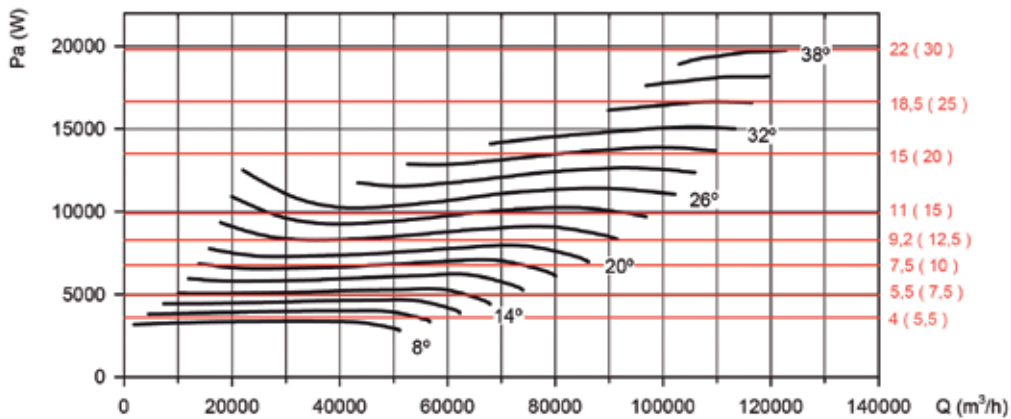

**Кривые характеристик**

Q = Расход в м3/ч, м3/с и куб. фут/мин.

Pe= Статическое давление в мм H<sub>2</sub>O, Па и дюйм вод. ст.

**Диаметр крыльчатки (см): 140**

**Количество полюсов: 6**

**Количество лопастей: 6**

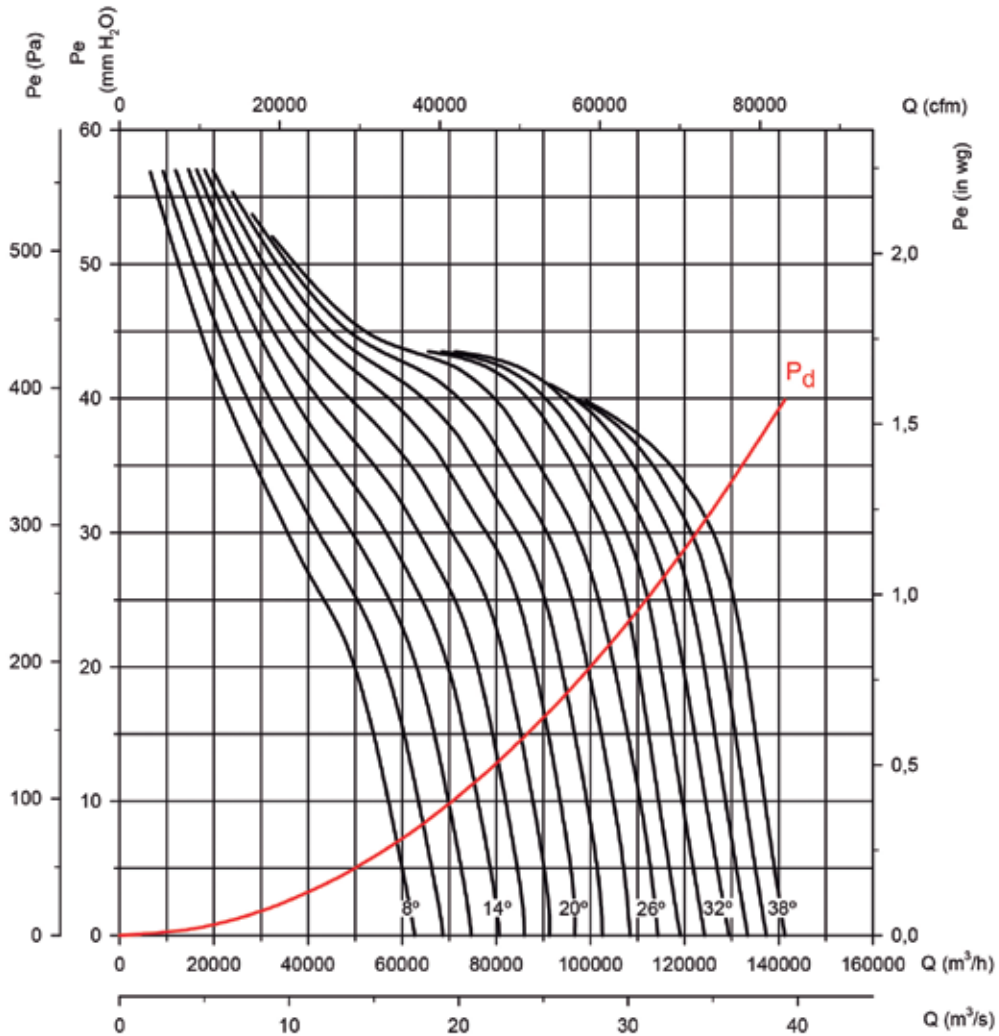

**Потребляемая мощность**

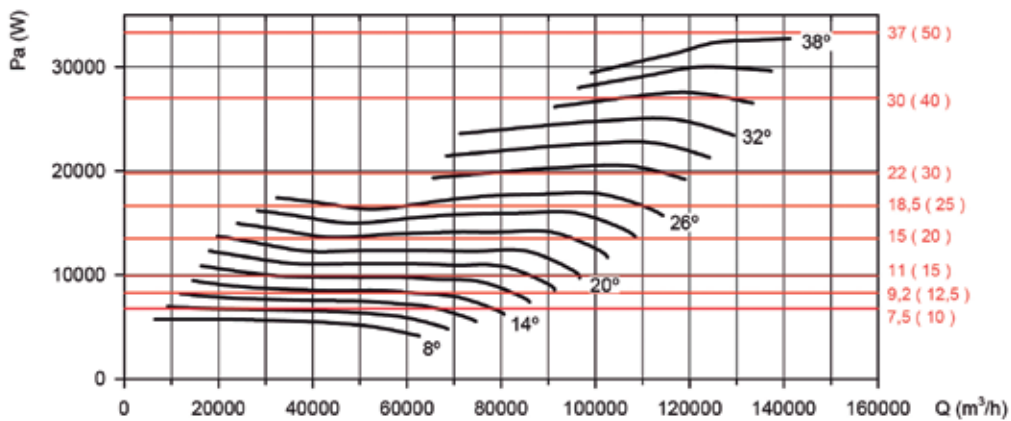

Рекомендованная мощность двигателя кВт (л.с.)

**Кривые характеристик**

Q = Расход в м3/ч, м3/с и куб. фут/мин.

Pe= Статическое давление в мм H<sub>2</sub>O, Па и дюйм вод. ст.

**Диаметр крыльчатки (см): 140**

**Количество полюсов: 6**

**Количество лопастей: 9**

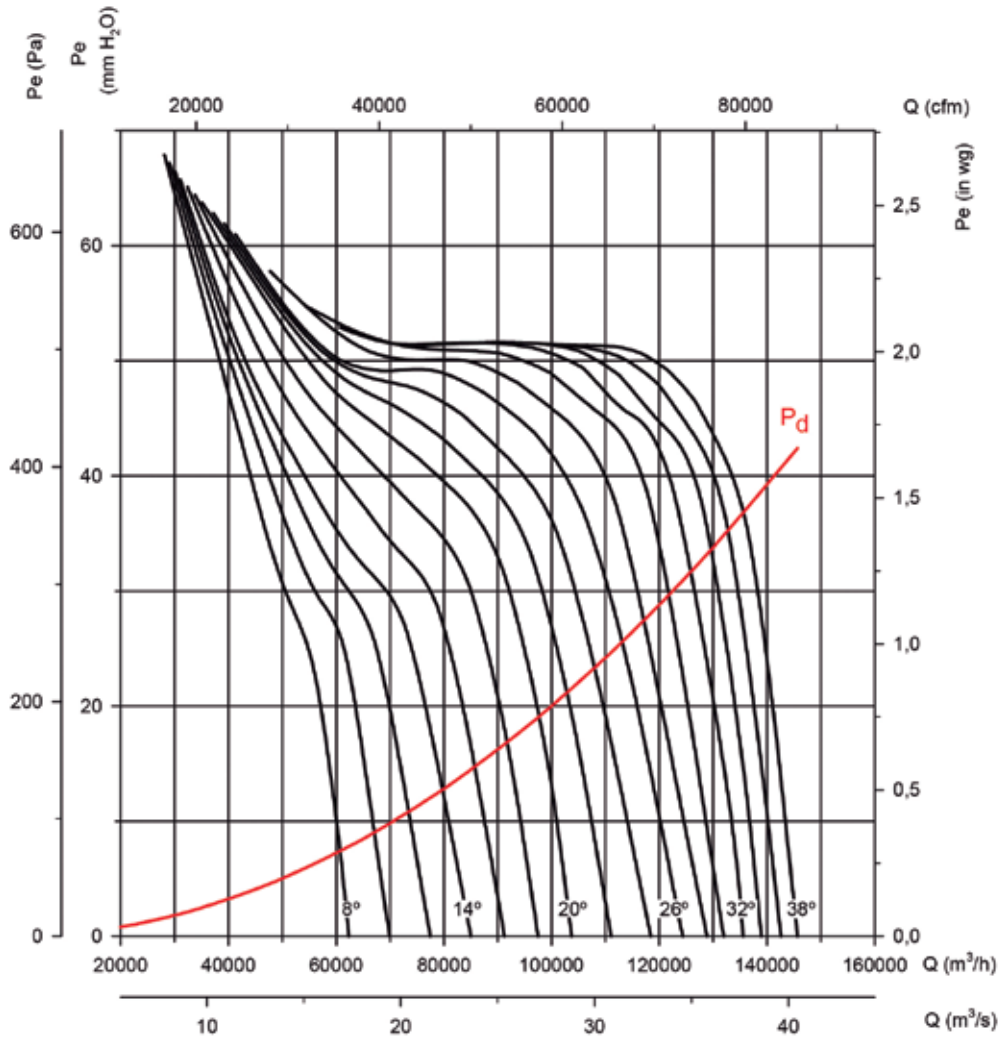

**Потребляемая мощность**

Рекомендованная мощность двигателя кВт (л.с.)

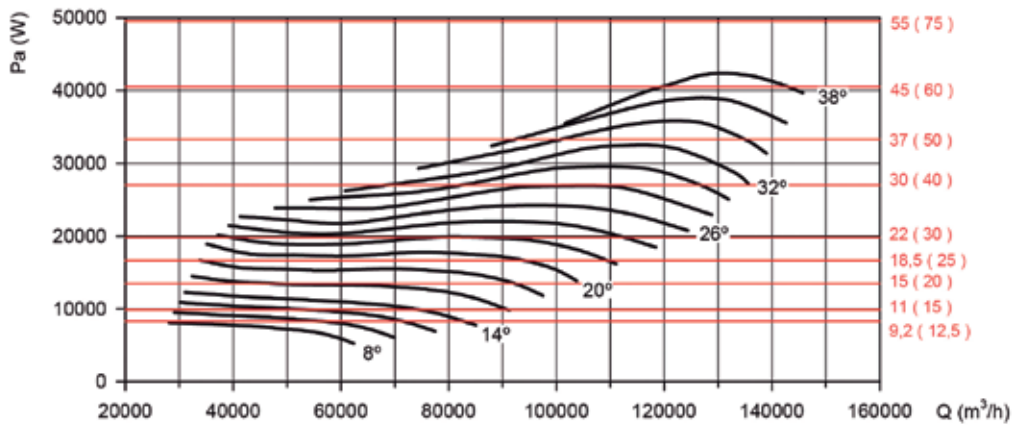

**Кривые характеристик**

Q = Расход в м3/ч, м3/с и куб. фут/мин.

Pe= Статическое давление в мм H<sub>2</sub>O, Па и дюйм вод. ст.

**Диаметр крыльчатки (см): 140**

**Количество полюсов: 8**

**Количество лопастей: 3**

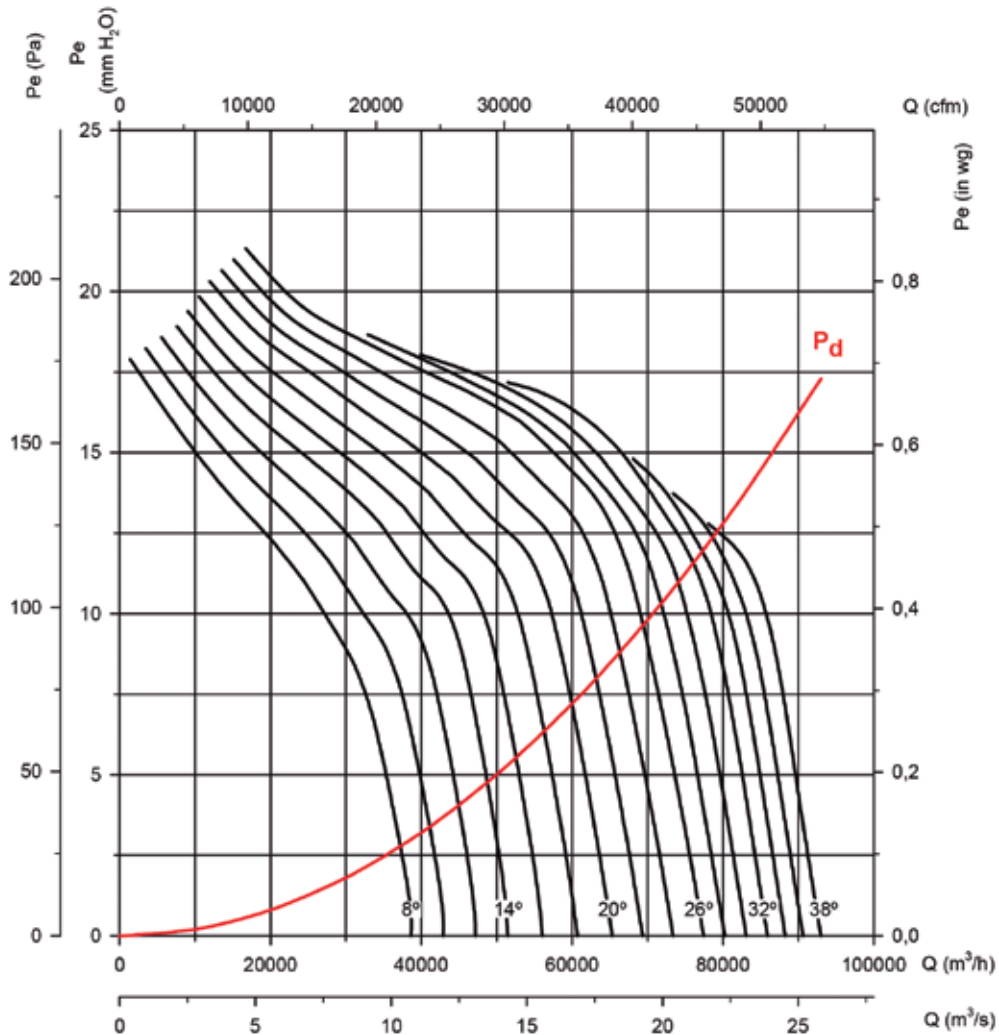

**Потребляемая мощность**

Рекомендованная мощность двигателя кВт (л.с.)

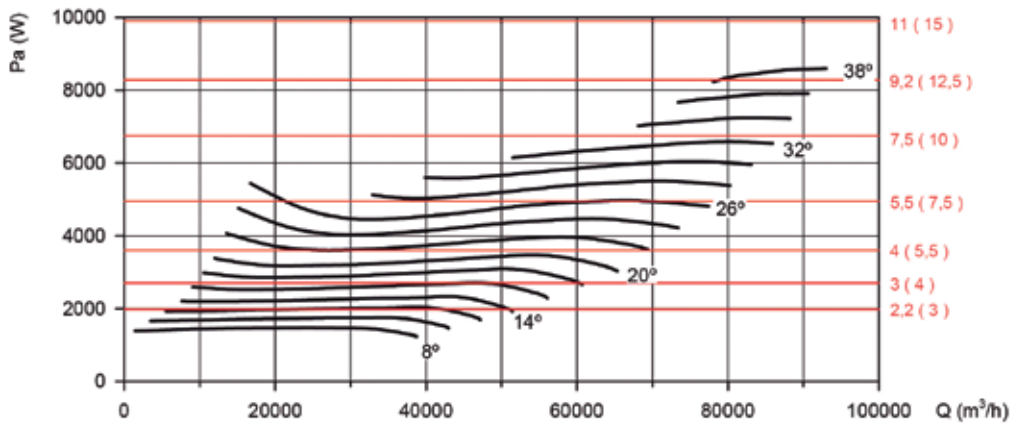



**Кривые характеристик**

Q = Расход в м3/ч, м3/с и куб. фут/мин.

Pe= Статическое давление в мм H<sub>2</sub>O, Па и дюйм вод. ст.

**Диаметр крыльчатки (см): 140**

**Количество полюсов: 8**

**Количество лопастей: 6**

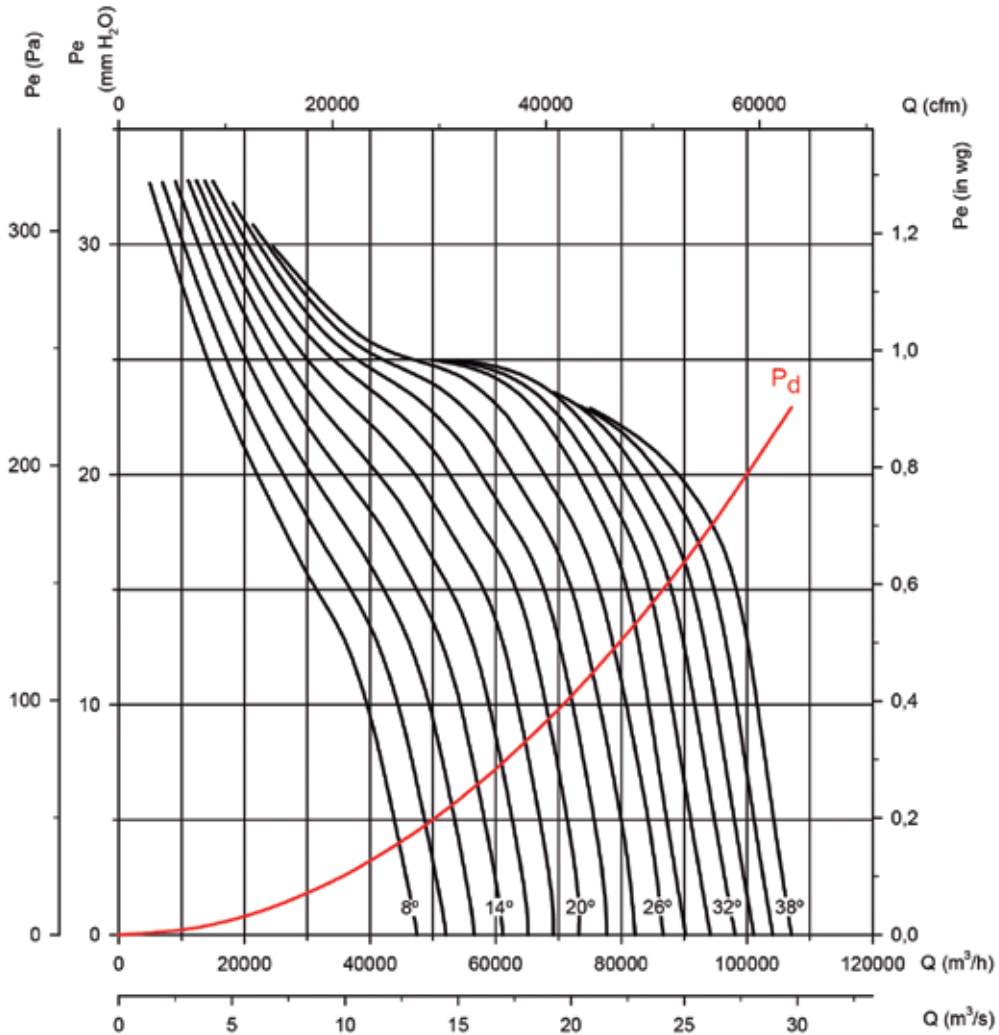

**Потребляемая мощность**

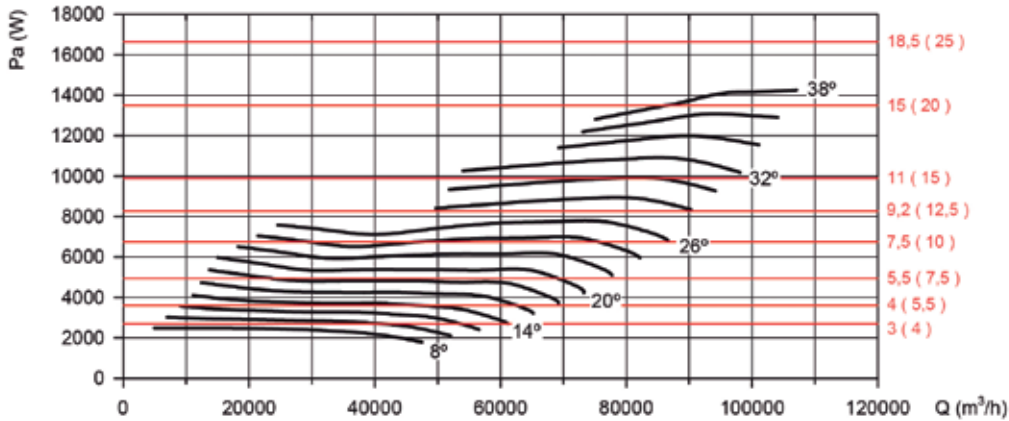

Рекомендованная мощность двигателя кВт (л.с.)

**Кривые характеристик**

Q = Расход в м<sup>3</sup>/ч, м<sup>3</sup>/с и куб. фут/мин.

Pe = Статическое давление в мм H<sub>2</sub>O, Па и дюйм вод. ст.

**Диаметр крыльчатки (см): 140**

**Количество полюсов: 8**

**Количество лопастей: 9**

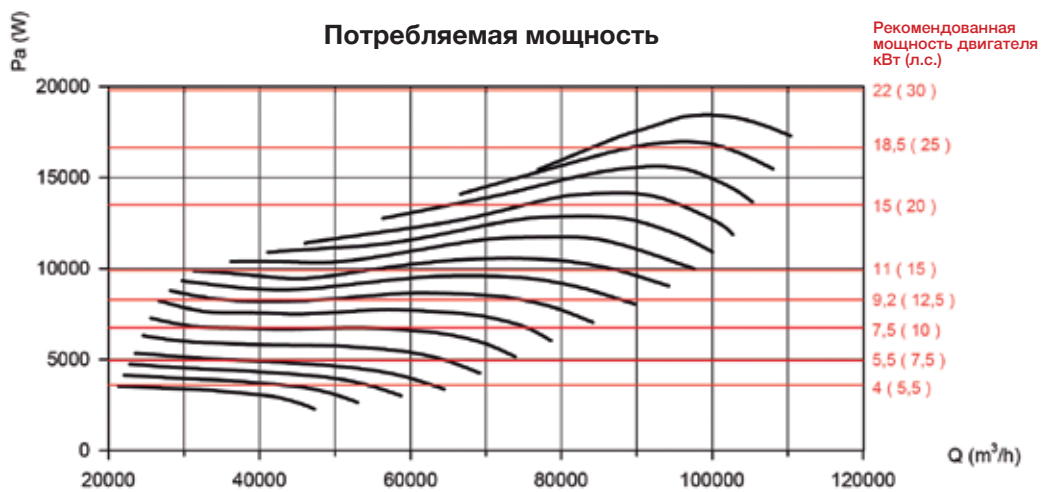
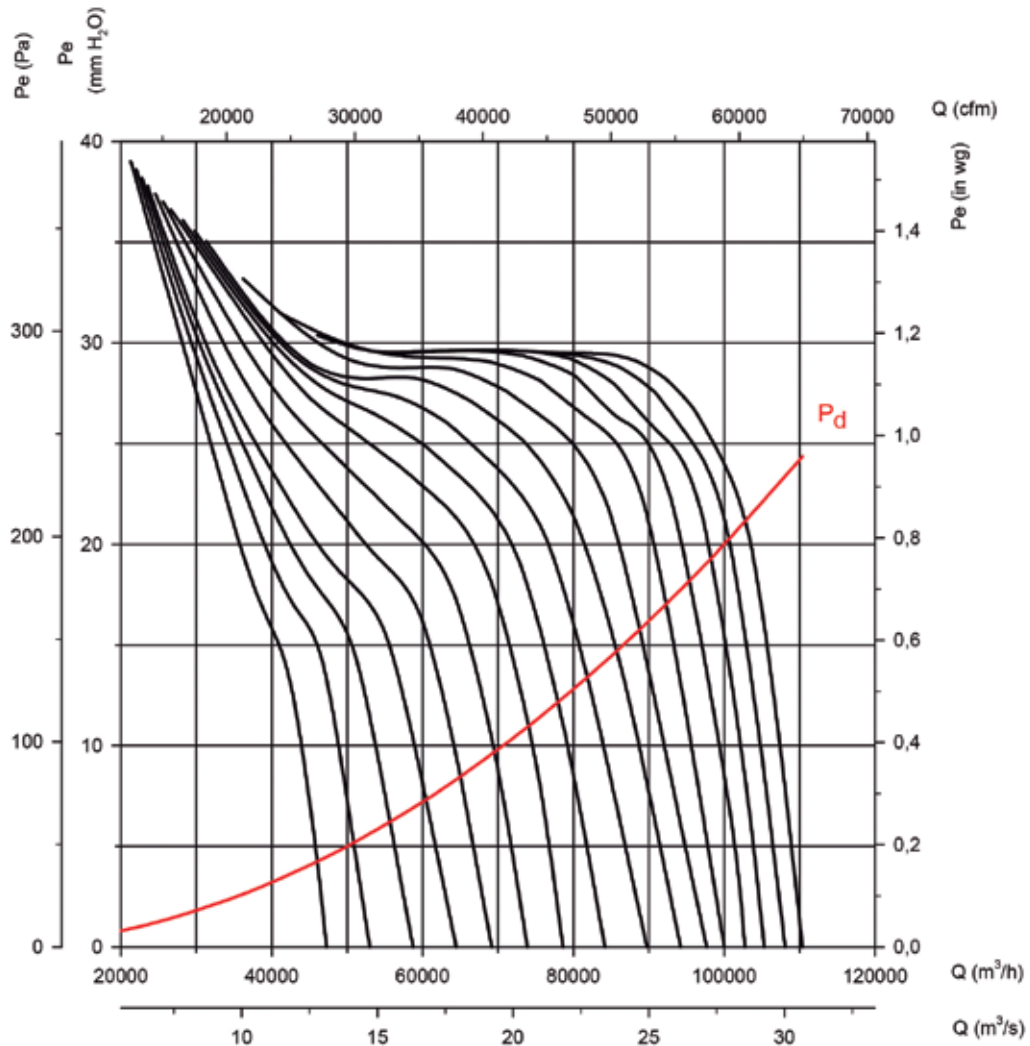



**Кривые характеристик**

Q = Расход в м<sup>3</sup>/ч, м<sup>3</sup>/с и куб. фут/мин.

Pe = Статическое давление в мм H<sub>2</sub>O, Па и дюйм вод. ст.

**Диаметр крыльчатки (см): 160**

**Количество полюсов: 6**

**Количество лопастей: 3**

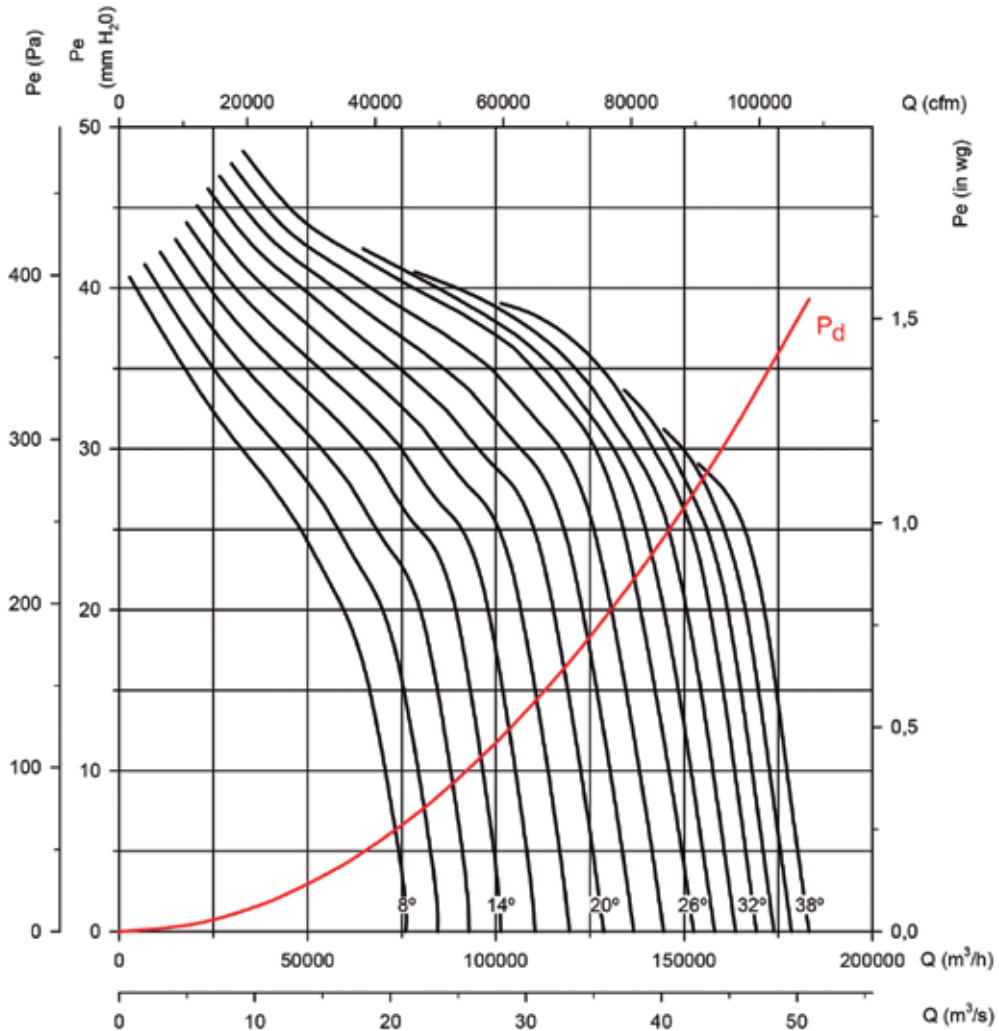

**Потребляемая мощность**

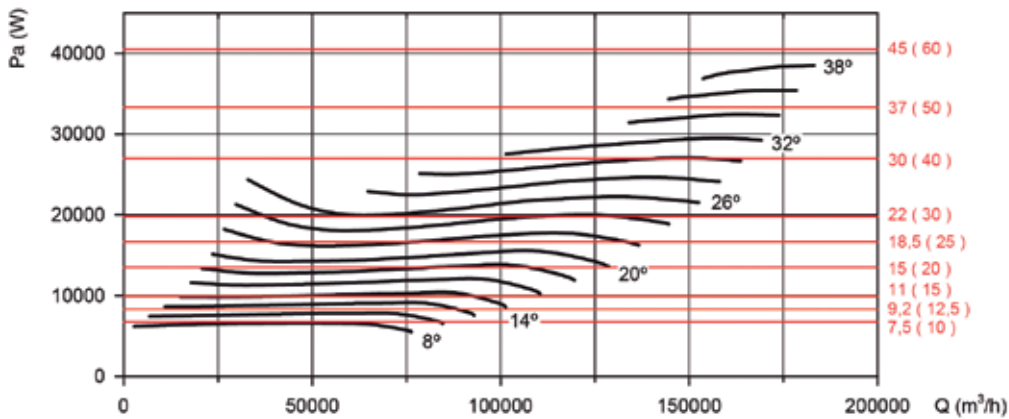

Рекомендованная мощность двигателя кВт (л.с.)

**Кривые характеристик**

Q = Расход в м3/ч, м3/с и куб. фут/мин.

Pe= Статическое давление в мм H<sub>2</sub>O, Па и дюйм вод. ст.

**Диаметр крыльчатки (см): 160**

**Количество полюсов: 6**

**Количество лопастей: 6**

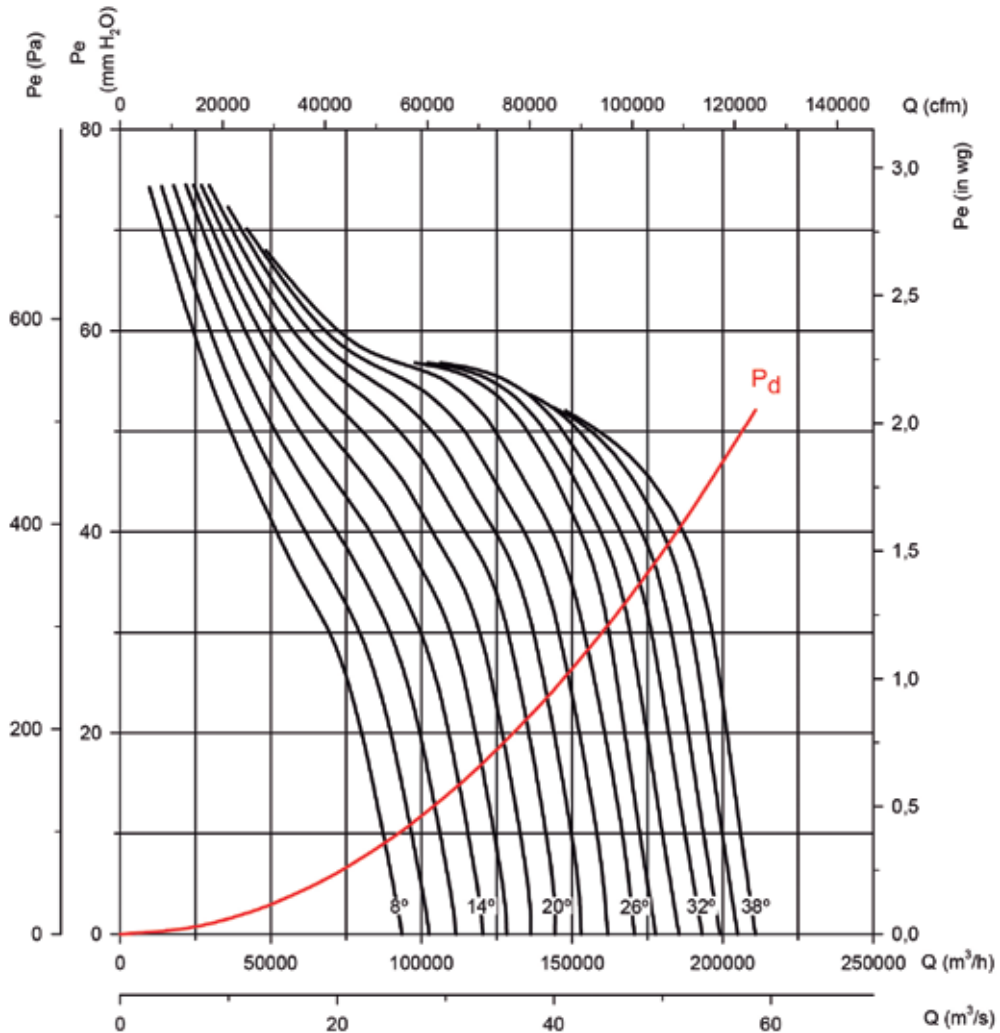

**Потребляемая мощность**

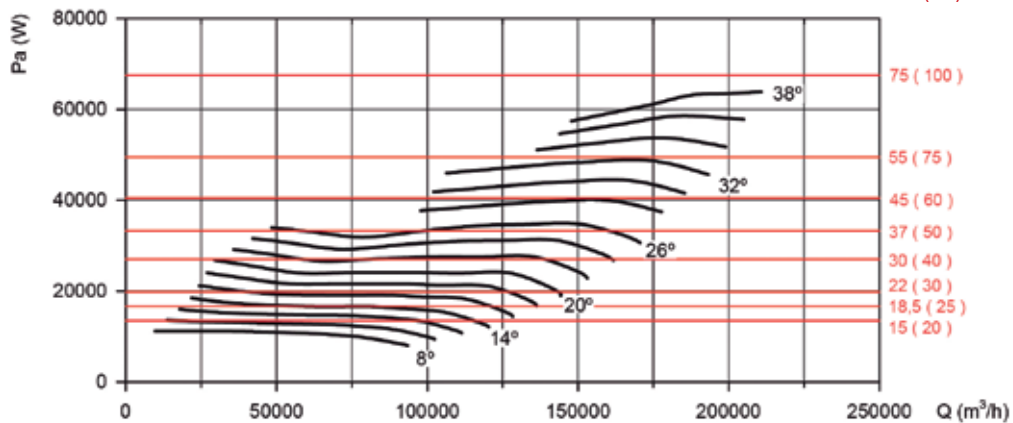

Рекомендованная мощность двигателя кВт (л.с.)



**Кривые характеристик**

Q = Расход в м3/ч, м3/с и куб. фут/мин.

Pe = Статическое давление в мм H<sub>2</sub>O, Па и дюйм вод. ст.

**Диаметр крыльчатки (см): 160**

**Количество полюсов: 6**

**Количество лопастей: 9**

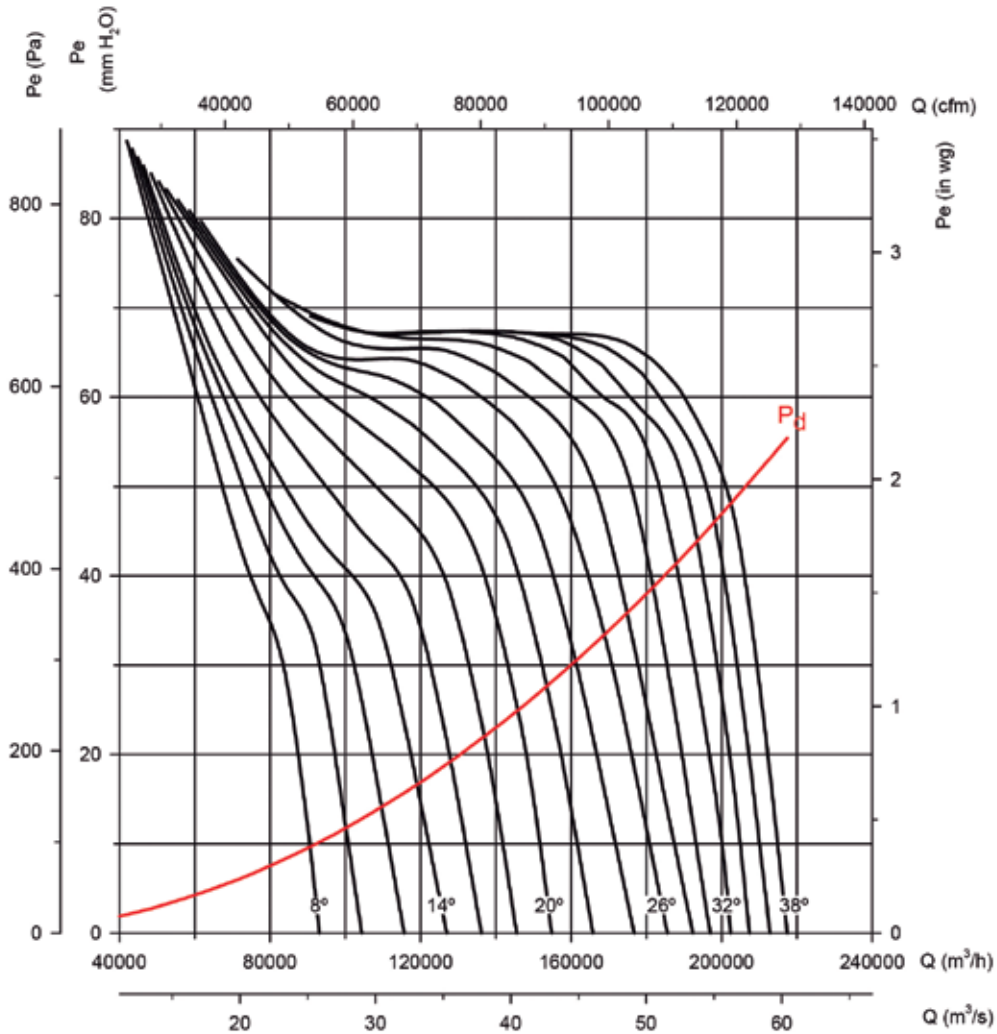

**Потребляемая мощность**

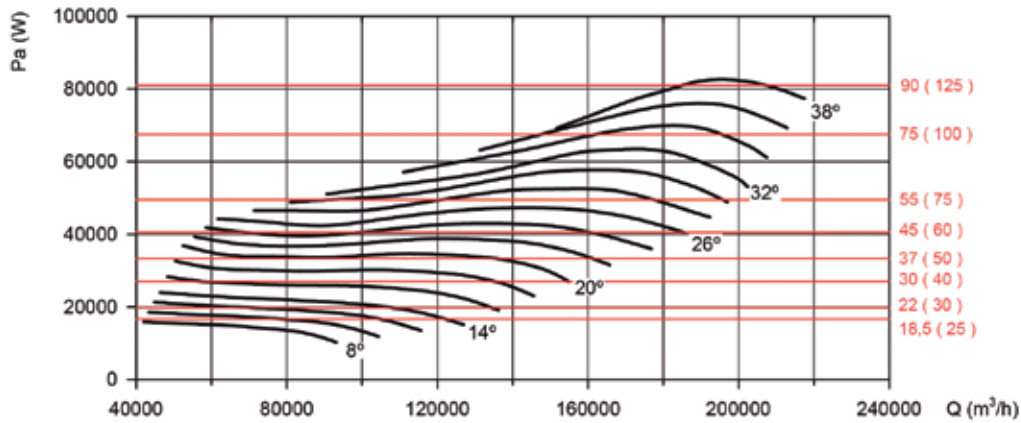

Рекомендованная мощность двигателя кВт (л.с.)

**Кривые характеристик**

Q = Расход в м3/ч, м3/с и куб. фут/мин.

Pe= Статическое давление в мм H<sub>2</sub>O, Па и дюйм вод. ст.

**Диаметр крыльчатки (см): 160**

**Количество полюсов: 8**

**Количество лопастей: 3**

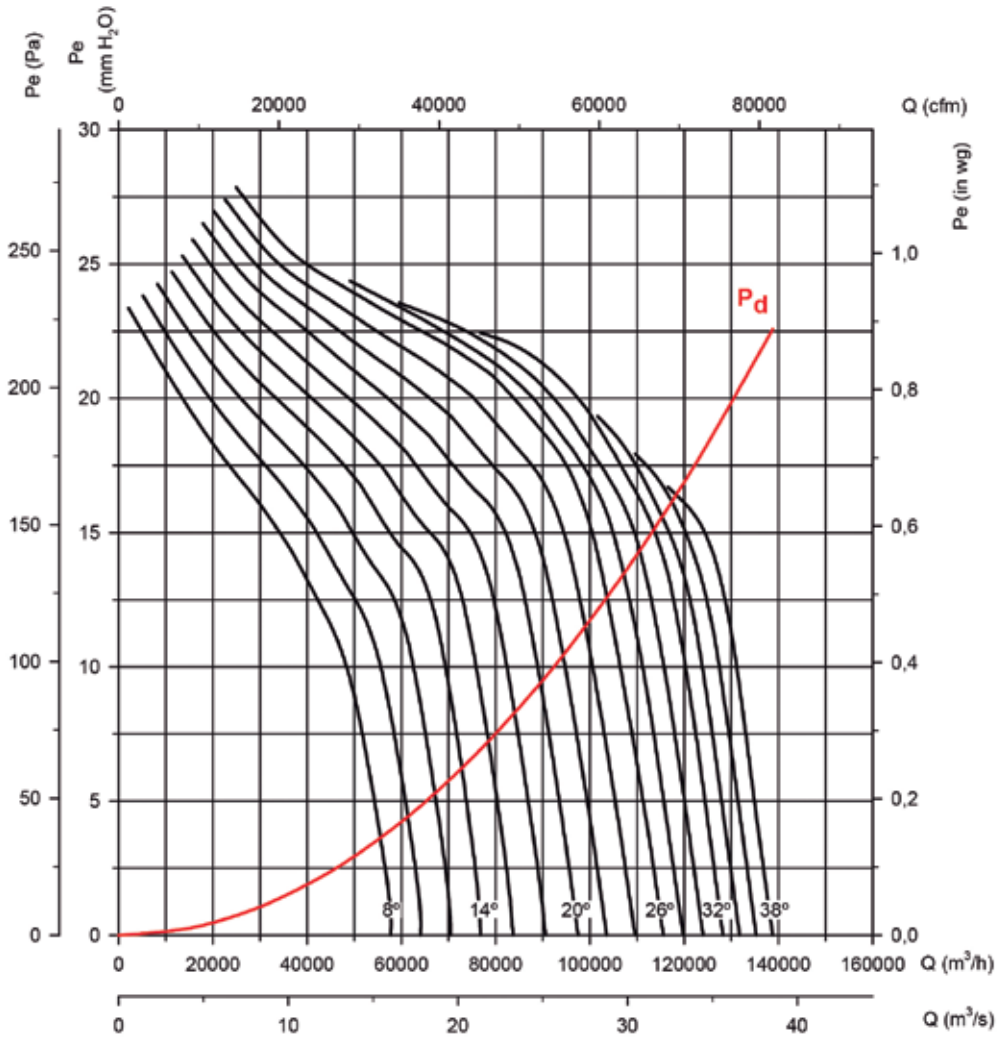

**Потребляемая мощность**

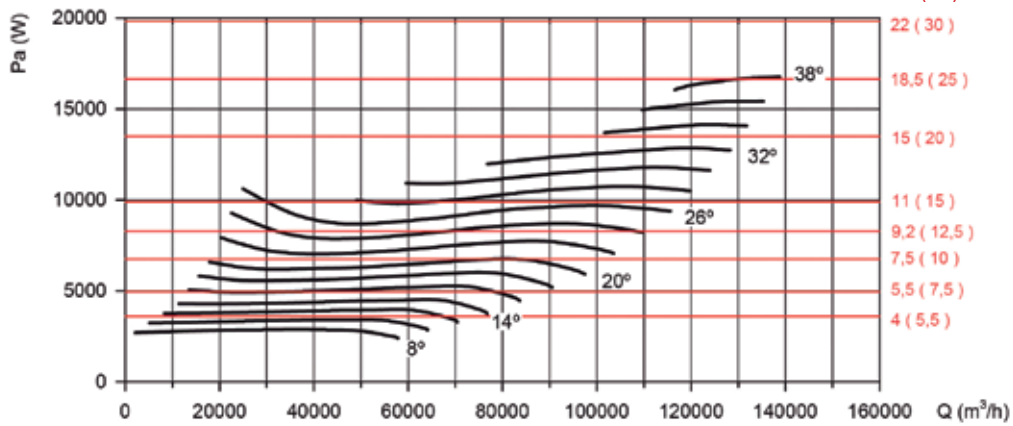

Рекомендованная мощность двигателя кВт (л.с.)

**Кривые характеристик**

Q = Расход в м3/ч, м3/с и куб. фут/мин.

Pe= Статическое давление в мм H<sub>2</sub>O, Па и дюйм вод. ст.

**Диаметр крыльчатки (см): 160**

**Количество полюсов: 8**

**Количество лопастей: 6**

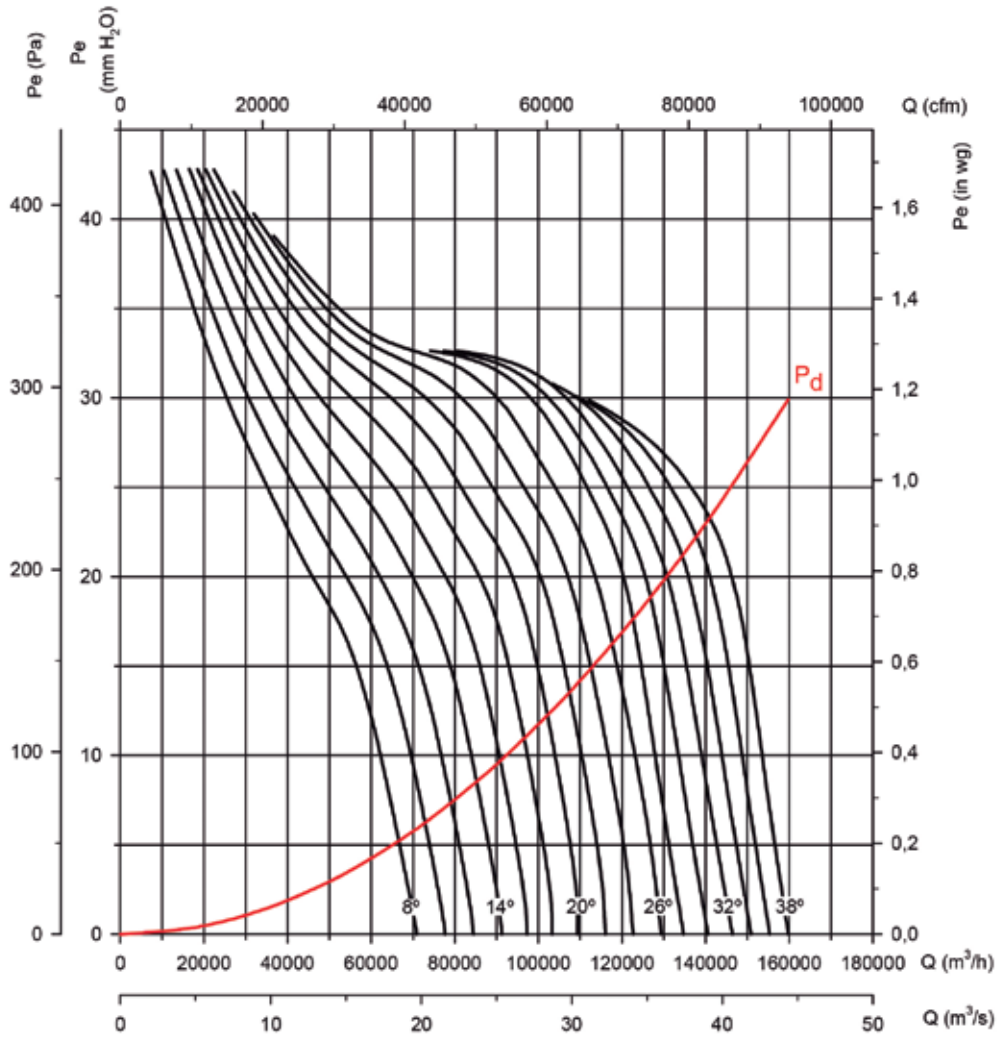

**Потребляемая мощность**

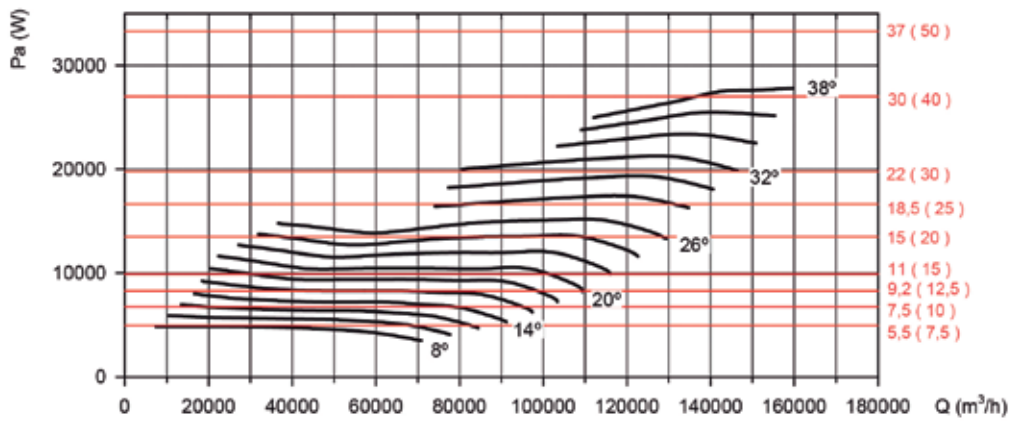

Рекомендованная мощность двигателя кВт (л.с.)

**Кривые характеристик**

Q = Расход в м<sup>3</sup>/ч, м<sup>3</sup>/с и куб. фут/мин.

Pe = Статическое давление в мм H<sub>2</sub>O, Па и дюйм вод. ст.

**Диаметр крыльчатки (см): 160**

**Количество полюсов: 8**

**Количество лопастей: 9**

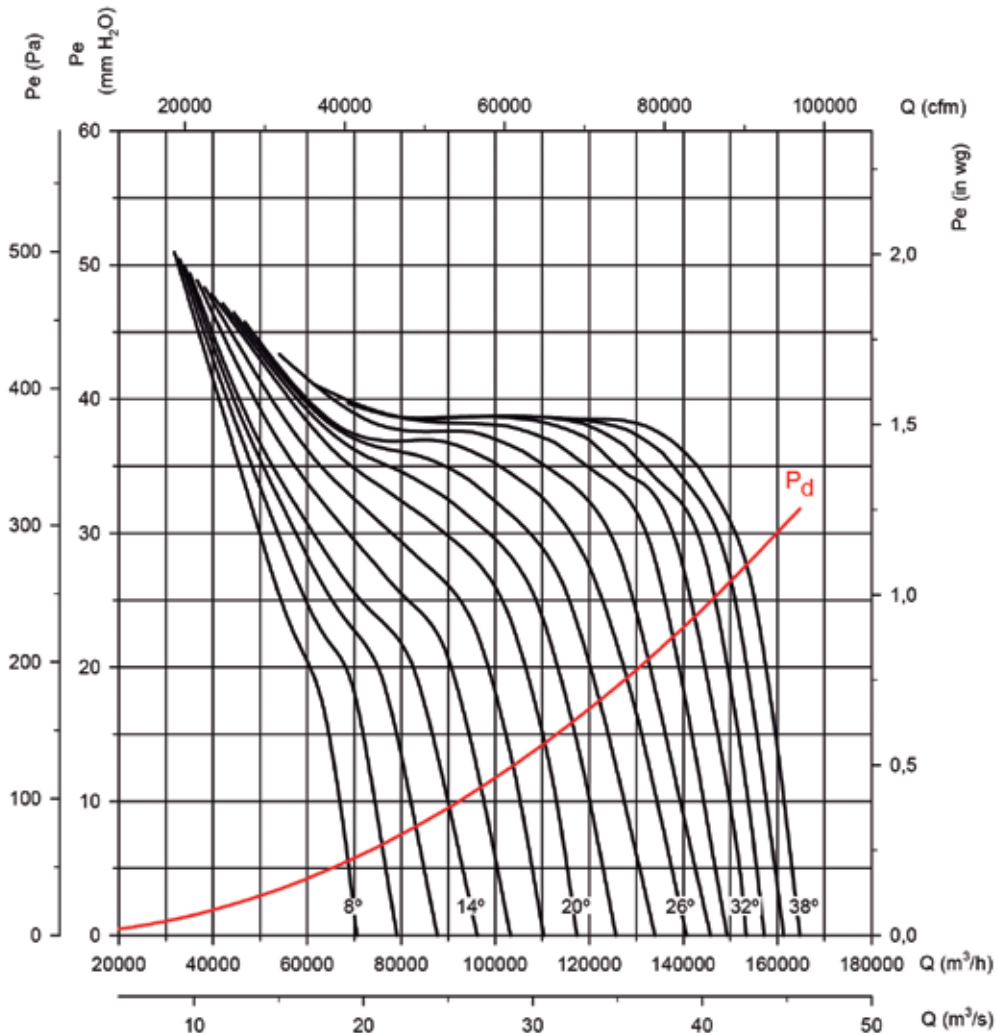

**Потребляемая мощность**

Рекомендованная мощность двигателя кВт (л.с.)

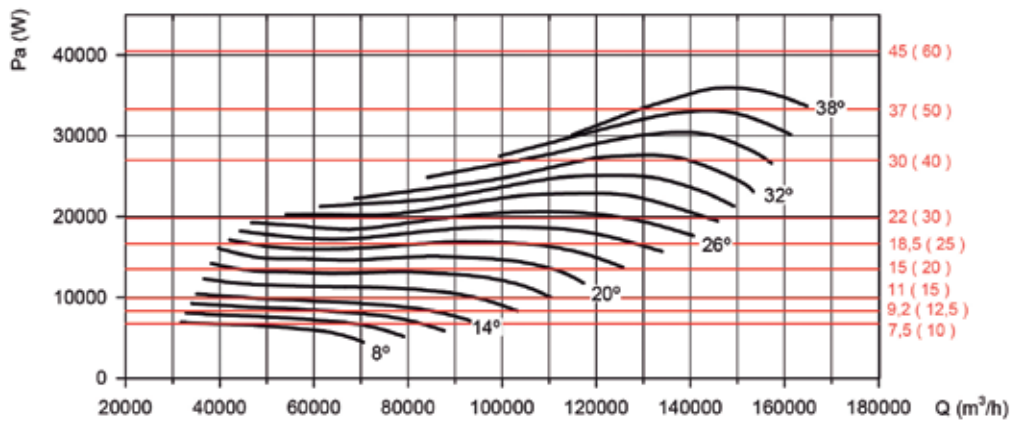



# НСТ/MAR



## Сверхпрочные трубные осевые вытяжные вентиляторы для вставки в воздуховод с целью применения в судостроении и во флоте

Трубные осевые вытяжные вентиляторы, оснащенные судовыми электродвигателями, для вставки в воздуховод с целью эксплуатации в морской среде.

### Вентилятор:

- сверхпрочный трубчатый корпус из горячеоцинкованной листовой стали для вставки в воздуховод.
- Ротор из литого алюминия.
- оснащен смотровым люком.
- направление потока воздуха «Двигатель — ротор».

### Двигатель:

- судовой электродвигатель класса F с шариковыми подшипниками и защитой IP55 в соответствии с требованиями классификации для неосновных применений для флота.
- двигатели с классом энергоэффективности IE3 для мощности не менее 7,5 кВт, за исключением однофазных, 2-скоростных и 8-полюсных.
- трехфазные электродвигатели на 230/400 В, 50 Гц (до 4 кВт) и 400/690 В, 50 Гц (мощностью свыше 4 кВт).
- Максимальная температура удаляемого воздуха: от -20 до +60 °С.

### Покрытие:

- устойчивая к коррозии горячеоцинкованная сталь.

### Под заказ:

- конструкция, выполненная полностью из нержавеющей стали.
- специальные обмотки для различных напряжений и частот.
- конструкция ATEX для различных категорий.
- двигатели со встроенными терморезисторами с положительным температурным коэффициентом.
- морские двигатели для применения во флоте, сертифицированные для различных применений в соответствии с различными субъектами классификации (BV, DNV, LR).
- двигатели с классами энергоэффективности IE2 и IE3 для всех мощностей.

Используемые морские двигатели могут быть сертифицированы большинством международных организаций по классификации для флота.

ABS: America Bureau of shipping

BV: Bureau Veritas

CCS: China Classification Societies

CR: China Corporation Register of Shipping

DNV: Det Norske Veritas

GL: Germanischer Lloyd

KR: Korean Register of shipping

LR: Lloyd's Register of Shipping

NK: Nippon Kaiji Kyokai

RINA: Registro Italiano Navale

RS: Russian Maritime Register of

Shipping (Российский морской регистр судоходства)

## Артикул

**НСТ/MAR — 56 — 4Т — 1,5**

Трубные осевые вытяжные вентиляторы для применения в судостроении

Диаметр ротора (см)

Количество полюсов электродвигателя  
2 = 2900 об/мин 50 Гц  
4 = 1400 об/мин 50 Гц  
6 = 900 об/мин 50 Гц

T — трехфазный

Мощность двигателя (л. с.)

## Технические характеристики

Модель	Скорость (об/мин)	Максимально допустимый ток (А)			Установленная мощность (кВт)	Максимальная величина расхода (м³/ч)	Уровень звукового давления дБ(А)	Приблизительная масса с двигателем (кг)
		230 В	400 В	690 В				
НСТ/MAR-35-2Т	2710	1,92	1,11	0,37	5750	77	13	
НСТ/MAR-35-4Т	1320	0,65	0,38	0,09	3100	59	12	
НСТ/MAR-40-2Т-1,5	2860	4,20	2,40	1,10	8800	84	27	
НСТ/MAR-40-4Т-0,33	1350	1,66	0,96	0,25	5150	64	21	
НСТ/MAR-45-2Т-2	2770	5,44	3,13	1,50	10650	86	30	
НСТ/MAR-45-2Т-3	2885	7,77	4,47	2,20	12750	88	33	
НСТ/MAR-45-4Т-0,5	1370	2,02	1,17	0,37	7100	68	25	
НСТ/MAR-50-4Т-0,75	1380	2,92	1,69	0,55	10400	70	27	
НСТ/MAR-56-4Т-0,75	1380	2,92	1,69	0,55	11050	72	32	
НСТ/MAR-56-4Т-1	1410	3,10	1,79	0,75	12950	73	34	
НСТ/MAR-56-4Т-1,5	1400	4,03	2,32	1,10	14000	74	36	
НСТ/MAR-56-4Т-2	1430	5,96	3,44	1,50	15300	75	39	



## Размеры, мм

## HCT/MAR

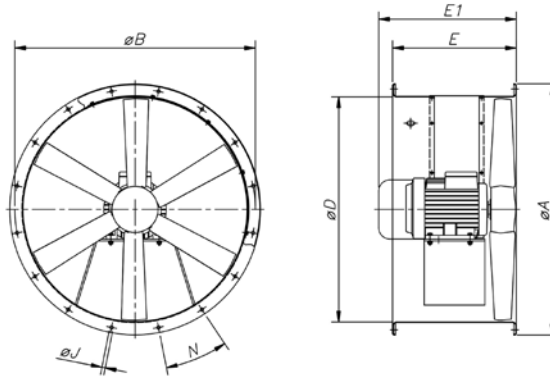

Модель	ØA	ØB	ØD	E	E1	ØJ	N
HCT/MAR-35-2T	425	395	355	280	-	10	8x45°
HCT/MAR-35-4T	425	395	355	280	-	10	8x45°
HCT/MAR-40-2T-1.5	490	450	410	400	-	12	8x45°
HCT/MAR-40-4T-0.33	490	450	410	400	-	12	8x45°
HCT/MAR-45-2T-2	540	500	460	400	-	12	8x45°
HCT/MAR-45-2T-3	540	500	460	400	-	12	8x45°
HCT/MAR-45-4T-0.5	540	500	460	400	-	12	8x45°
HCT/MAR-50-4T-0.75	600	560	514	400	-	12	12x30°
HCT/MAR-56-4T-0.75	660	620	560	400	-	12	12x30°
HCT/MAR-56-4T-1	660	620	560	400	-	12	12x30°
HCT/MAR-56-4T-1.5	660	620	560	400	-	12	12x30°
HCT/MAR-56-4T-2	660	620	560	400	-	12	12x30°
HCT/MAR-56-6T-0.33	660	620	560	400	-	12	12x30°
HCT/MAR-56-6T-0.5	660	620	560	400	-	12	12x30°
HCT/MAR-56-6T-0.75	660	620	560	400	-	12	12x30°
HCT/MAR-63-4T-1	730	690	640	400	-	12	12x30°
HCT/MAR-63-4T-1.5	730	690	640	400	-	12	12x30°
HCT/MAR-63-4T-2	730	690	640	400	-	12	12x30°
HCT/MAR-63-4T-3	730	690	640	500	-	12	12x30°
HCT/MAR-63-4T-4	730	690	640	500	-	12	12x30°
HCT/MAR-63-6T-0.5	730	690	640	400	-	12	12x30°
HCT/MAR-63-6T-0.75	730	690	640	400	-	12	12x30°
HCT/MAR-63-6T-1	730	690	640	400	-	12	12x30°
HCT/MAR-71-4T-1.5	810	770	710	430	-	12	16x22°30'
HCT/MAR-71-4T-2	810	770	710	430	-	12	16x22°30'
HCT/MAR-71-4T-3	810	770	710	500	-	12	16x22°30'

Модель	ØA	ØB	ØD	E	E1	ØJ	N
HCT/MAR-71-4T-4	810	770	710	500	-	12	16x22°30'
HCT/MAR-71-6T-0.75	810	770	710	430	-	12	16x22°30'
HCT/MAR-71-6T-1	810	770	710	500	-	12	16x22°30'
HCT/MAR-71-6T-1.5	810	770	710	500	-	12	16x22°30'
HCT/MAR-80-4T-3	900	860	800	500	-	12	16x22°30'
HCT/MAR-80-4T-4	900	860	800	500	-	12	16x22°30'
HCT/MAR-80-4T-5.5	900	860	800	500	-	12	16x22°30'
HCT/MAR-80-6T-1	900	860	800	500	-	12	16x22°30'
HCT/MAR-80-6T-1.5	900	860	800	500	-	12	16x22°30'
HCT/MAR-80-6T-2	900	860	800	500	-	12	16x22°30'
HCT/MAR-80-6T-3	900	860	800	500	-	12	16x22°30'
HCT/MAR-90-4T-4	1015	970	900	600	-	15	16x22°30'
HCT/MAR-90-4T-5.5	1015	970	900	600	-	15	16x22°30'
HCT/MAR-90-4T-7.5	1015	970	900	600	-	15	16x22°30'
HCT/MAR-90-4T-10	1015	970	900	600	-	15	16x22°30'
HCT/MAR-90-6T-2	1015	970	900	600	-	15	16x22°30'
HCT/MAR-90-6T-3	1015	970	900	600	-	15	16x22°30'
HCT/MAR-90-6T-4	1015	970	900	600	-	15	16x22°30'
HCT/MAR-100-4T-7.5	1115	1070	1000	600	-	15	16x22°30'
HCT/MAR-100-4T-10	1115	1070	1000	600	-	15	16x22°30'
HCT/MAR-100-4T-15	1115	1070	1000	700	-	15	16x22°30'
HCT/MAR-100-4T-20	1115	1070	1000	700	-	15	16x22°30'
HCT/MAR-100-6T-3	1115	1070	1000	600	-	15	16x22°30'
HCT/MAR-100-6T-4	1115	1070	1000	600	-	15	16x22°30'
HCT/MAR-100-6T-5.5	1115	1070	1000	600	-	15	16x22°30'

## Кривые характеристик

См. кривые характеристик серии HCT/ATEX.

# НТМН



## Многофункциональные крышные вытяжные вентиляторы высокой производительности

Многофункциональные крышные вытяжные вентиляторы высокопрочной конструкции и высокой производительности.

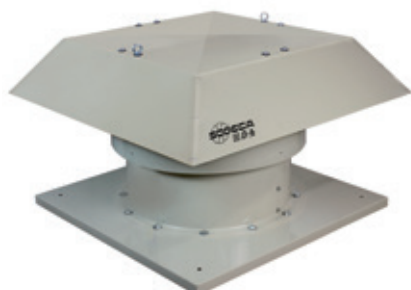

### Вентилятор:

- Опорная рама из оцинкованной и окрашенной листовой стали.
- Поворотные лопасти из алюминиевого сплава.
- Защитная решетка от случайного прикосновения соответствует стандарту UNE-EN ISO 12499.
- Колпак из оцинкованной и окрашенной листовой стали с естественным выходом воздуха.

### Двигатель:

- Двигатели с классом энергоэффективности IE2 для мощностей 0,75–7,5 кВт, за исключением однофазных, 2 скорости и 8 полюсов.
- Двигатели с классом энергоэффективности IE3 для мощностей 7,5 кВт или выше, за исключением однофазных, 2 скорости и 8 полюсов.
- Двигатели класса F с шарикоподшипниками, защита IP55, 1- или 2-скоростные в зависимости от модели.
- Однофазные 230В – 50Гц и трехфазные 230/400В – 50Гц (до 4 кВт) и 400/690В – 50Гц (выше 4 кВт).
- Рабочая температура: -25°C...+50°C.

### Покрытие:

- Антикоррозионное на основе полиэфирной смолы (полимеризация при 190°C), после предварительного обезжиривания с помощью нанотехнологической бесфосфатной обработки.
- Качество покрытия C4H

### Под заказ:

- Двигатели АТЕХ и 2-скоростные
- Полностью изготовлен из нержавеющей стали.
- Конструкция из стали горячего цинкования.
- Двигатели морского исполнения для применения на флоте, имеют сертификаты ведущих сертификационных органов (BV, DNV, LR) для работы в качестве основного двигателя.
- Двигатели CE, NEMA, UL, CSA
- Качество покрытия C5M
- Двигатели с классом энергоэффективности IE2 и IE3 любой мощности.

### Код заказа

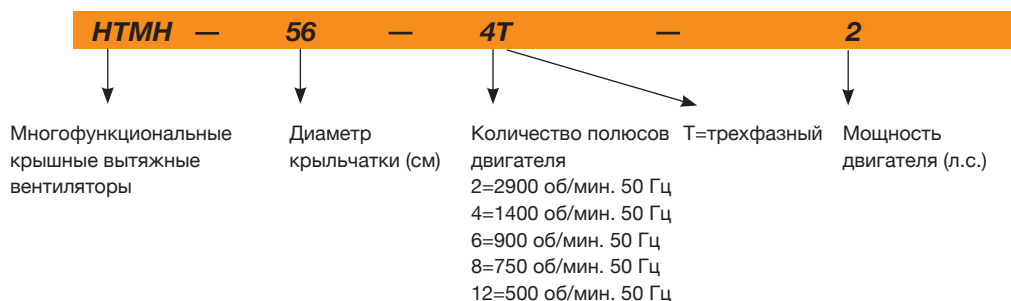

### Технические характеристики

Модель	Скорость (об/мин)	Сила тока, макс. допуст. (А)			Мощность установленная (кВт)	Поток макс. (м³/ч)	Уровень звукового давления дБ(А)		Прибл. масса (кг)	According ErP
		230В	400В	690В			Вход	Выход		
НТМН-56-4Т-1	1410	2.83	1.63		0.75	10545	62	59	67	2015
НТМН-56-4Т-1.5	1400	4.03	2.32		1.10	11400	63	60	69	2015
НТМН-56-6Т-0.75	910	2.59	1.49		0.55	8170	51	49	67	2015
НТМН-63-4Т-1.5	1400	4.03	2.32		1.10	13870	65	62	81	2015
НТМН-63-4/8Т-1.5	1440 / 710		2.90 / 1.30		1.10 / 0.25	13870 / 6935	65 / 50	62 / 47	79	2015
НТМН-63-4Т-2	1440	5.67	3.26		1.50	15485	66	63	87	2015
НТМН-63-4/8Т-2	1420 / 700		3.50 / 1.50		1.50 / 0.37	15485 / 7742	66 / 51	63 / 48	80	2015
НТМН-63-4Т-3	1435	8.07	4.64		2.20	17955	67	64	96	2015
НТМН-63-4/8Т-3	1430 / 710		4.90 / 1.70		2.20 / 0.45	17955 / 8977	67 / 52	64 / 49	86	2015
НТМН-63-6Т-0.75	910	2.59	1.49		0.55	10260	56	54	79	2015
НТМН-63-6Т-1	925	3.39	1.95		0.75	11305	57	55	84	2015
НТМН-71-4Т-2	1440	5.67	3.26		1.50	16150	69	66	93	2015
НТМН-71-4/8Т-2	1420 / 700		3.50 / 1.50		1.50 / 0.37	16150 / 8075	69 / 54	66 / 51	86	2015
НТМН-71-4Т-3	1435	8.07	4.64		2.20	18430	71	68	101	2015

### Технические характеристики

Модель	Скорость (об/мин)	Сила тока, макс. допуст. (А)			Мощность установленная (кВт)	Поток макс. (м³/ч)	Уровень звукового давления дБ(А)		Прибл. масса (кг)	According ErP
		230В	400В	690В			Вход	Выход		
НТМН-71-4/8Т-3	1430 / 710		4.90 / 1.70		2.20 / 0.45	18430 / 9215	71 / 56	68 / 53	91	2015
НТМН-71-4Т-4	1420	10.70	6.17		3.00	22610	72	69	104	2015
НТМН-71-4/8Т-4	1430 / 710		6.50 / 2.30		3.00 / 0.60	22610 / 11305	72 / 57	69 / 54	98	2015
НТМН-71-6Т-1	925	3.39	1.95		0.75	13205	58	56	90	2015
НТМН-71-6Т-1.5	925	4.83	2.78		1.10	16245	59	57	94	2015
НТМН-80-4Т-4	1420	10.70	6.17		3.00	27600	73	70	127	2015
НТМН-80-4/8Т-4	1430 / 710		6.50 / 2.30		3.00 / 0.60	27600 / 13800	73 / 58	70 / 55	121	2015
НТМН-80-4Т-5.5	1440	14.10	8.12		4.00	30176	74	71	136	2015
НТМН-80-4/8Т-5.5	1430 / 710		8.20 / 2.90		4.00 / 0.80	30176 / 15088	74 / 59	71 / 56	125	2015
НТМН-80-6Т-1.5	925	4.83	2.78		1.10	19412	62	60	117	2015
НТМН-80-6Т-2	940	6.45	3.71		1.50	22172	63	61	122	2015
НТМН-80-6Т-3	955	10.30	5.94		2.20	24932	64	62	132	2015
НТМН-90-4Т-5.5	1440	14.10	8.12		4.00	35052	79	76	158	2015
НТМН-90-4/8Т-5.5	1430 / 710		8.20 / 2.90		4.00 / 0.80	35052 / 17526	79 / 64	76 / 61	147	2015
НТМН-90-4Т-7.5	1460		10.50	6.09	5.50	38456	81	78	176	2015
НТМН-90-4/8Т-7.5	1450 / 720		11.80 / 3.80		5.50 / 1.10	38456 / 19228	81 / 66	78 / 63	166	2015
НТМН-90-4Т-10 IE3	1465		13.90	8.06	7.50	41308	82	79	194	2015
НТМН-90-4/8Т-9	1460 / 725		15.30 / 5.40		7.50 / 1.50	41308 / 20654	82 / 67	79 / 64	175	2015
НТМН-90-6Т-3	955	10.30	5.94		2.20	29256	68	66	154	2015
НТМН-90-6/12Т-3	940 / 470		5.60 / 2.20		2.20 / 0.37	29256 / 14628	68 / 53	66 / 51	148	2015
НТМН-90-6Т-4	960	12.70	7.30		3.00	32016	69	67	177	2015
НТМН-90-6/12Т-4	960 / 480		9.00 / 3.50		3.00 / 0.55	32016 / 16008	69 / 54	67 / 52	166	2015
НТМН-90-8Т-1	705	4.68	2.70		0.75	17020	61	60	139	2015
НТМН-90-8Т-2	705	7.10	4.10		1.50	19596	63	62	150	2015
НТМН-100-4Т-7.5	1460		10.50	6.09	5.50	40756	84	81	200	2015
НТМН-100-4/8Т-7.5	1450 / 720		11.80 / 3.80		5.50 / 1.10	40756 / 20378	84 / 69	81 / 66	190	2015
НТМН-100-4Т-10 IE3	1465		13.90	8.06	7.50	47564	85	82	218	2015
НТМН-100-4/8Т-9	1460 / 725		15.30 / 5.40		7.50 / 1.50	44528 / 22264	84 / 69	81 / 66	199	2015
НТМН-100-4Т-15 IE3	1470		20.90	12.10	11.00	51336	86	83	253	2015
НТМН-100-6Т-3	955	10.30	5.94		2.20	32476	74	72	178	2015
НТМН-100-6/12Т-3	940 / 470		5.60 / 2.20		2.20 / 0.37	32476 / 16238	74 / 59	72 / 57	172	2015
НТМН-100-6Т-4	960	12.70	7.30		3.00	35420	75	73	201	2015
НТМН-100-6Т-5.5	960	16.50	9.46		4.00	40020	76	74	208	2015
НТМН-100-6/12Т-5.5	970 / 480		11.00 / 4.00		4.00 / 0.65	40020 / 20010	76 / 61	74 / 59	200	2015
НТМН-125-4Т/3-10 IE3	1465		13.90	8.06	7.50	55250	75	72	337	2015
НТМН-125-4Т/3-15 IE3	1470		21.40	12.40	11.00	72150	76	73	382	2015
НТМН-125-4Т/3-20 IE3	1465		28.70	16.60	15.00	83120	78	75	377	2015
НТМН-125-4Т/6-15 IE3	1470		21.40	12.40	11.00	66800	76	73	398	2015
НТМН-125-4Т/6-20 IE3	1465		28.70	16.60	15.00	72900	76	73	393	2015
НТМН-125-4Т/9-20 IE3	1465		28.70	16.60	15.00	76310	75	72	408	2015
НТМН-125-6Т/6-5.5	960	16.50	9.46		4.00	47760	63	61	343	2015
НТМН-125-6Т/6-7.5	960		12.80	7.42	5.50	55600	63	61	347	2015
НТМН-125-6Т/6-10 IE3	970		14.80	8.58	7.50	66170	65	63	369	2015
НТМН-125-6Т/6-15 IE3	970		22.00	12.80	11.00	76380	67	65	399	2015
НТМН-125-6Т/9-7.5	960		12.80	7.42	5.50	50000	64	62	362	2015
НТМН-125-6Т/9-10 IE3	970		14.80	8.58	7.50	59340	64	62	384	2015
НТМН-125-6Т/9-15 IE3	970		22.00	12.80	11.00	71890	67	65	414	2015
НТМН-125-6Т/9-20 IE3	975		28.00	16.20	15.00	83660	70	68	467	2015
НТМН-125-8Т/6-4	705	12.82	7.40		3.00	47510	56	55	328	2015
НТМН-125-8Т/6-5.5	710	16.11	9.30		4.00	52770	58	57	345	2015
НТМН-125-8Т/6-7.5	710		12.00	7.20	5.50	60410	60	59	361	2015
НТМН-125-8Т/6-10	725		16.00	9.50	7.50	66030	61	60	389	2015
НТМН-125-8Т/9-5.5	710	16.11	9.30		4.00	51330	58	57	360	2015
НТМН-125-8Т/9-7.5	710		12.00	7.20	5.50	54480	61	60	376	2015
НТМН-125-8Т/9-10	725		16.00	9.50	7.50	65660	63	62	404	2015
НТМН-125-8Т/9-15	720		24.00	13.80	11.00	73870	64	63	426	2015

## Акустические параметры

Значения, полученные на входе при максимальном потоке воздуха.

Значения, полученные на выходе при максимальном потоке воздуха.

Уровень звуковой мощности Lw(A) в дБ(A) в диапазоне частот [Гц]

Модель	63	125	250	500	1000	2000	4000	8000
56-4-1	46	67	74	79	82	78	71	60
56-4-1.5	47	68	75	80	83	79	72	61
56-6-0.75	35	56	63	68	71	67	60	49
63-4-1.5	49	70	77	82	85	81	74	63
63-4-2	50	71	78	83	86	82	75	64
63-4-3	51	72	79	84	87	83	76	65
63-6-0.75	40	61	68	73	76	72	65	54
63-6-1	41	62	69	74	77	73	66	55
63-8-1.5	34	55	62	67	70	66	59	48
63-8-2	35	56	63	68	71	67	60	49
63-8-3	36	57	64	69	72	68	61	50
71-4-2	53	74	81	86	89	85	78	67
71-4-3	55	76	83	88	91	87	80	69
71-4-4	56	77	84	89	92	88	81	70
71-6-1	42	63	70	75	78	74	67	56
71-6-1.5	43	64	71	76	79	75	68	57
71-8-2	38	59	66	71	74	70	63	52
71-8-3	40	61	68	73	76	72	65	54
71-8-4	41	62	69	74	77	73	66	55
80-4-4	57	78	85	90	93	89	82	71
80-4-5.5	58	79	86	91	94	90	83	72
80-6-1.5	46	67	74	79	82	78	71	60
80-6-2	47	68	75	80	83	79	72	61
80-6-3	48	69	76	81	84	80	73	62
80-8-4	42	63	70	75	78	74	67	56
80-8-5.5	43	64	71	76	79	75	68	57
90-4-5.5	63	84	91	96	99	95	88	77
90-4-7.5	65	86	93	98	101	97	90	79
90-4-9	66	87	94	99	102	98	91	80
90-4-10	66	87	94	99	102	98	91	80
90-6-3	52	73	80	85	88	84	77	66
90-6-4	53	74	81	86	89	85	78	67
90-8-1	45	66	73	78	81	77	70	59
90-8-2	47	68	75	80	83	79	72	61
90-8-5.5	48	69	76	81	84	80	73	62
90-8-7.5	50	71	78	83	86	82	75	64
90-8-9	51	72	79	84	87	83	76	65
90-12-3	37	58	65	70	73	69	62	51
90-12-4	38	59	66	71	74	70	63	52
100-4-7.5	68	89	96	101	104	100	93	82
100-4-9	68	89	96	101	104	100	93	82
100-4-10	69	90	97	102	105	101	94	83
100-4-15	70	91	98	103	106	102	95	84
100-6-3	58	79	86	91	94	90	83	72
100-6-4	59	80	87	92	95	91	84	73
100-6-5.5	60	81	88	93	96	92	85	74
100-8-7.5	53	74	81	86	89	85	78	67
100-8-9	53	74	81	86	89	85	78	67
100-12-3	43	64	71	76	79	75	68	57
100-12-5.5	45	66	73	78	81	77	70	59
125-4T/3-10	66	73	84	94	95	90	82	78
125-4T/3-15	67	74	85	95	96	91	83	79
125-4T/3-20	69	76	87	97	98	93	85	81
125-4T/6-15	63	72	87	94	97	91	85	81
125-4T/6-20	63	72	87	94	97	91	85	81
125-4T/9-20	62	71	87	93	95	89	84	80
125-6T/6-5.5	56	66	78	81	83	79	68	64
125-6T/6-7.5	56	66	78	81	83	79	68	64
125-6T/6-10	58	68	80	83	85	81	70	66
125-6T/6-15	60	70	82	85	87	83	72	68
125-6T/9-7.5	54	65	79	83	83	81	70	66
125-6T/9-10	54	65	79	83	83	81	70	66
125-6T/9-15	57	68	82	86	86	84	73	69
125-6T/9-20	60	71	85	89	89	87	76	72
125-8T/6-4	50	59	70	75	75	69	58	54
125-8T/6-5.5	52	61	72	77	77	71	60	56
125-8T/6-7.5	54	63	74	79	79	73	62	58
125-8T/6-10	55	64	75	80	80	74	63	59
125-8T/9-5.5	49	61	70	76	78	72	61	57
125-8T/9-7.5	52	64	73	79	81	75	64	60
125-8T/9-10	54	66	75	81	83	77	66	62
125-8T/9-15	55	67	76	82	84	78	67	63

Модель	63	125	250	500	1000	2000	4000	8000
56-4-1	43	64	71	76	79	75	68	57
56-4-1.5	44	65	72	77	80	76	69	58
56-6-0.75	33	54	61	66	69	65	58	47
63-4-1.5	46	67	74	79	82	78	71	60
63-4-2	47	68	75	80	83	79	72	61
63-4-3	48	69	76	81	84	80	73	62
63-6-0.75	38	59	66	71	74	70	63	52
63-6-1	39	60	67	72	75	71	64	53
63-8-1.5	31	52	59	64	67	63	56	45
63-8-2	32	53	60	65	68	64	57	46
63-8-3	33	54	61	66	69	65	58	47
71-4-2	50	71	78	83	86	82	75	64
71-4-3	52	73	80	85	88	84	77	66
71-4-4	53	74	81	86	89	85	78	67
71-6-1	40	61	68	73	76	72	65	54
71-6-1.5	41	62	69	74	77	73	66	55
71-8-2	35	56	63	68	71	67	60	49
71-8-3	37	58	65	70	73	69	62	51
71-8-4	38	59	66	71	74	70	63	52
80-4-4	54	75	82	87	90	86	79	68
80-4-5.5	55	76	83	88	91	87	80	69
80-6-1.5	44	65	72	77	80	76	69	58
80-6-2	45	66	73	78	81	77	70	59
80-6-3	46	67	74	79	82	78	71	60
80-8-4	39	60	67	72	75	71	64	53
80-8-5.5	40	61	68	73	76	72	65	54
90-4-5.5	60	81	88	93	96	92	85	74
90-4-7.5	62	83	90	95	98	94	87	76
90-4-9	63	84	91	96	99	95	88	77
90-4-10	63	84	91	96	99	95	88	77
90-6-3	50	71	78	83	86	82	75	64
90-6-4	51	72	79	84	87	83	76	65
90-8-1	44	65	72	77	80	76	69	58
90-8-2	46	67	74	79	82	78	71	60
90-8-5.5	45	66	73	78	81	77	70	59
90-8-7.5	47	68	75	80	83	79	72	61
90-8-9	48	69	76	81	84	80	73	62
90-12-3	35	56	63	68	71	67	60	49
90-12-4	36	57	64	69	72	68	61	50
100-4-7.5	65	86	93	98	101	97	90	79
100-4-9	65	86	93	98	101	97	90	79
100-4-10	66	87	94	99	102	98	91	80
100-4-15	67	88	95	100	103	99	92	81
100-6-3	56	77	84	89	92	88	81	70
100-6-4	57	78	85	90	93	89	82	71
100-6-5.5	58	79	86	91	94	90	83	72
100-8-7.5	50	71	78	83	86	82	75	64
100-8-9	50	71	78	83	86	82	75	64
100-12-3	41	62	69	74	77	73	66	55
100-12-5.5	43	64	71	76	79	75	68	57
125-4T/3-10	63	70	81	91	92	87	79	75
125-4T/3-15	64	71	82	92	93	88	80	76
125-4T/3-20	66	73	84	94	95	90	82	78
125-4T/6-15	60	69	84	91	94	88	82	78
125-4T/6-20	60	69	84	91	94	88	82	78
125-4T/9-20	59	68	84	90	92	86	81	77
125-6T/6-5.5	54	64	76	79	81	77	66	62
125-6T/6-7.5	54	64	76	79	81	77	66	62
125-6T/6-10	56	66	78	81	83	79	68	64
125-6T/6-15	58	68	80	83	85	81	70	66
125-6T/9-7.5	52	63	77	81	81	79	68	64
125-6T/9-10	52	63	77	81	81	79	68	64
125-6T/9-15	55	66	80	84	84	82	71	67
125-6T/9-20	58	69	83	87	87	85	74	70
125-8T/6-4	49	58	69	74	74	68	57	53
125-8T/6-5.5	51	60	71	76	76	70	59	55
125-8T/6-7.5	53	62	73	78	78	72	61	57
125-8T/6-10	54	63	74	79	79	73	62	58
125-8T/9-5.5	48	60	69	75	77	71	60	56
125-8T/9-7.5	51	63	72	78	80	74	63	59
125-8T/9-10	53	65	74	80	82	76	65	61
125-8T/9-15	54	66	75	81	83	77	66	62



### Ерр. Характеристики при максимальном КПД

<b>MC</b>	Категория измерения	<b>ηe[%]</b>	КПД
<b>EC</b>	Категория энергоэффективности	<b>N</b>	Степень энергоэффективности
	<b>S</b> Статическая	<b>[кВт]</b>	Электрическая мощность
	<b>T</b> Полная	<b>[м³/ч]</b>	Расход воздуха
<b>VSD</b>	Регулятор скорости	<b>[мм H₂O]</b>	Статическое или полное давление
<b>SR</b>	Удельный коэффициент	<b>[об/мин]</b>	Скорость

Модель	MC	EC	VSD	SR	ηe [%]	N	[кВт]	[м³/ч]	[мм H₂O]	[об/мин]
НТМН-56-4Т-1	C	S	NO	1.00	35.4 %	42.1	0.85	7901	14.07	1418
НТМН-56-4Т-1.5	B	T	NO	1.00	48.5 %	54.4	1.16	11340	18.14	1414
НТМН-56-6Т-0.75	B	T	NO	1.00	42.7 %	50.8	0.52	9212	8.77	934
НТМН-63-4Т-1.5	C	S	NO	1.00	48.2 %	54.3	1.11	10387	18.88	1418
НТМН-63-4/8Т-1.5	C	S	NO	1.00	41.3 %	46.8	1.38	10605	19.68	1447
НТМН-63-4Т-2	C	S	NO	1.00	42.4 %	47.6	1.54	12016	20.00	1449
НТМН-63-4/8Т-2	C	S	NO	1.00	37.2 %	42.1	1.70	11892	19.59	1434
НТМН-63-4Т-3	B	T	NO	1.00	62.4 %	66.6	2.19	19423	25.86	1446
НТМН-63-4/8Т-3	B	T	NO	1.00	56.0 %	59.9	2.42	19373	25.73	1442
НТМН-63-6Т-0.75	B	T	NO	1.00	56.1 %	64.1	0.55	11393	9.86	937
НТМН-63-6Т-1	B	T	NO	1.00	54.9 %	61.8	0.80	13916	11.57	939
НТМН-71-4Т-2	C	S	NO	1.00	48.5 %	53.8	1.49	13409	19.84	1450
НТМН-71-4/8Т-2	C	S	NO	1.00	42.6 %	47.5	1.65	13275	19.45	1436
НТМН-71-4Т-3	C	S	NO	1.00	44.7 %	48.9	2.16	16356	21.67	1446
НТМН-71-4/8Т-3	C	S	NO	1.00	40.1 %	44.0	2.39	16314	21.56	1443
НТМН-71-4Т-4	B	T	NO	1.00	68.4 %	71.8	2.87	23676	30.48	1434
НТМН-71-4/8Т-4	B	T	NO	1.00	61.6 %	64.8	3.24	23797	30.80	1441
НТМН-71-6Т-1	B	T	NO	1.00	62.4 %	69.3	0.82	14945	12.60	938
НТМН-71-6Т-1.5	B	T	NO	1.00	59.2 %	65.1	1.15	18001	13.88	939
НТМН-80-4Т-4	C	S	NO	1.00	46.9 %	50.1	3.22	20108	27.62	1426
НТМН-80-4/8Т-4	C	S	NO	1.00	42.3 %	45.1	3.64	20222	27.93	1434
НТМН-80-4Т-5.5	C	S	NO	1.00	45.5 %	47.7	4.55	23694	32.11	1441
НТМН-80-4/8Т-5.5	C	S	NO	1.00	43.3 %	45.4	4.70	23552	31.72	1432
НТМН-80-6Т-1.5	C	S	NO	1.00	38.9 %	44.4	1.36	15261	12.68	928
НТМН-80-6Т-2	B	T	NO	1.00	61.3 %	65.9	1.85	24165	17.21	941
НТМН-80-6Т-3	B	T	NO	1.00	64.9 %	68.9	2.29	26615	20.53	961
НТМН-90-4Т-5.5	C	S	NO	1.00	51.0 %	53.2	4.50	27512	30.65	1441
НТМН-90-4/8Т-5.5	C	S	NO	1.00	48.6 %	50.7	4.64	27348	30.28	1433
НТМН-90-4Т-7.5	C	S	NO	1.00	47.8 %	49.1	6.35	31725	35.17	1459
НТМН-90-4/8Т-7.5	C	S	NO	1.00	43.0 %	44.0	6.93	31525	34.73	1450
НТМН-90-4Т-10 IE3	C	S	NO	1.01	46.3 %	47.0	7.81	35188	37.75	1466
НТМН-90-4/8Т-9	C	S	NO	1.00	43.0 %	43.6	7.86	33548	36.97	1462
НТМН-90-6Т-3	C	S	NO	1.00	42.8 %	46.8	2.40	23147	16.33	959
НТМН-90-6/12Т-3	C	S	NO	1.00	37.5 %	41.2	2.64	22863	15.94	947
НТМН-90-6Т-4	B	T	NO	1.00	63.7 %	66.9	3.21	32972	22.77	964
НТМН-90-6/12Т-4	B	T	NO	1.00	55.3 %	58.1	3.70	32972	22.77	964
НТМН-90-8Т-1	C	S	NO	1.00	36.4 %	42.7	1.04	15838	8.76	708
НТМН-90-8Т-2	B	T	NO	1.00	58.5 %	63.9	1.40	24325	12.38	718
НТМН-100-4Т-7.5	C	S	NO	1.00	50.5 %	51.7	6.31	33024	35.42	1460
НТМН-100-4/8Т-7.5	C	S	NO	1.00	45.4 %	46.4	6.89	32817	34.98	1450
НТМН-100-4Т-10 IE3	C	S	NO	1.00	49.0 %	49.6	8.18	37734	39.02	1465
НТМН-100-4/8Т-9	C	S	NO	1.00	45.8 %	46.4	7.93	35548	37.50	1462
НТМН-100-4Т-15 IE3	C	S	NO	1.01	44.9 %	44.8	11.93	44732	43.97	1470
НТМН-100-6Т-3	C	S	NO	1.00	45.4 %	49.2	2.51	24808	16.87	957
НТМН-100-6/12Т-3	C	S	NO	1.00	39.8 %	43.3	2.75	24492	16.44	945
НТМН-100-6Т-4	C	S	NO	1.00	41.1 %	43.8	3.72	29458	19.07	958
НТМН-100-6Т-5.5	B	T	NO	1.00	61.3 %	63.3	4.86	44005	24.89	959
НТМН-100-6/12Т-5.5	B	T	NO	1.00	56.5 %	58.2	5.44	44437	25.38	968
НТМН-125-4Т/3-10 IE3	C	S	NO	1.00	52.3 %	53.2	7.59	41511	35.13	1468
НТМН-125-4Т/3-15 IE3	C	S	NO	1.01	56.1 %	56.0	11.80	57655	42.19	1471
НТМН-125-4Т/3-20 IE3	C	S	NO	1.01	55.2 %	54.9	15.29	67316	46.06	1472
НТМН-125-4Т/6-15 IE3	C	S	NO	1.01	57.8 %	57.8	11.81	48508	51.71	1471
НТМН-125-4Т/6-20 IE3	C	S	NO	1.01	56.9 %	56.7	14.20	52757	56.25	1474
НТМН-125-4Т/9-20 IE3	C	S	NO	1.01	70.4 %	70.1	17.44	37304	120.90	1474
НТМН-125-6Т/6-5.5	C	S	NO	1.00	53.1 %	55.5	4.28	34565	24.14	972
НТМН-125-6Т/6-7.5	C	S	NO	1.00	54.7 %	56.3	5.53	41832	26.55	974

**Erp. Характеристики при максимальном КПД**

Модель	MC	EC	VSD	SR	ηe [%]	N	[кВт]	[м3/ч]	[мм Н <sub>2</sub> O]	[об/мин]
НТМН-125-6Т/6-10 IE3	C	S	NO	1.00	55.2 %	55.9	7.84	53067	29.95	972
НТМН-125-6Т/6-15 IE3	C	S	NO	1.00	51.2 %	51.2	11.09	61349	34.01	972
НТМН-125-6Т/9-7.5	C	S	NO	1.00	57.2 %	58.8	5.67	36967	32.26	973
НТМН-125-6Т/9-10 IE3	C	S	NO	1.00	55.1 %	56.2	6.74	48390	28.19	976
НТМН-125-6Т/9-15 IE3	C	S	NO	1.00	50.9 %	50.9	11.00	61885	33.25	973
НТМН-125-6Т/9-20 IE3	C	S	NO	1.01	49.7 %	49.5	15.00	69606	39.35	968
НТМН-125-8Т/6-4	C	S	NO	1.00	47.4 %	50.3	3.53	38680	15.89	709
НТМН-125-8Т/6-5.5	C	S	NO	1.00	46.8 %	49.1	4.42	42659	17.80	715
НТМН-125-8Т/6-7.5	C	S	NO	1.00	45.5 %	47.0	5.87	50667	19.37	727
НТМН-125-8Т/6-10	B	T	NO	1.00	65.4 %	66.1	7.79	65294	28.66	727
НТМН-125-8Т/9-5.5	C	S	NO	1.00	44.6 %	46.7	4.79	43462	18.07	712
НТМН-125-8Т/9-7.5	C	S	NO	1.00	46.5 %	48.0	5.75	48507	20.26	728
НТМН-125-8Т/9-10	C	S	NO	1.00	45.9 %	46.7	7.65	55731	23.16	728
НТМН-125-8Т/9-15	B	T	NO	1.00	67.6 %	67.6	10.90	72088	37.51	728

Характеристики при максимальном КПД внутреннего вентилятора.

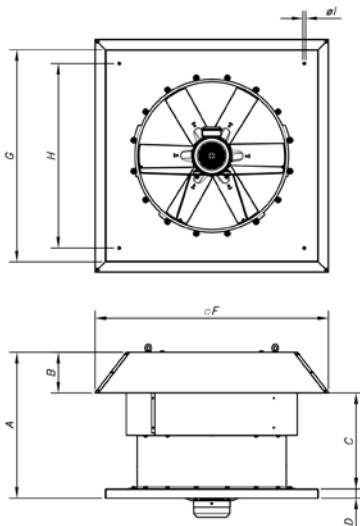
**Размеры, мм**

Модель	A	B	C	D	F	G	H	I
НТМН-56	650	185	465	40	960	900	750	14
НТМН-63	680	215	465	40	1092	1000	850	14
НТМН-71	760	195	565	40	1120	1000	850	14
НТМН-80	790	215	575	50	1252	1150	1000	14
НТМН-90	910	232	678	50	1380	1150	1000	14
НТМН-100	1055	252	803	50	1527	1250	1100	14
НТМН-125	1170	310	859	50	1802	1600	1450	17

**Изменение звукового давления в зависимости от расстояния**

Уровень шума может меняться в зависимости от конструкции крыши или кровли.

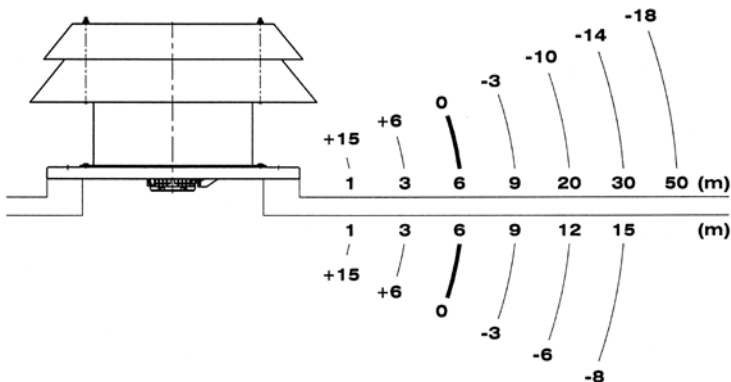
**Комплекующие детали**

См. раздел «Комплекующие детали».



**Графики рабочих характеристик**

Q= Расход воздуха в м³/ч, м³/с и фут³/мин.

Pe= Статическое давление в мм Н2О, Па и дюйм вод. ст.

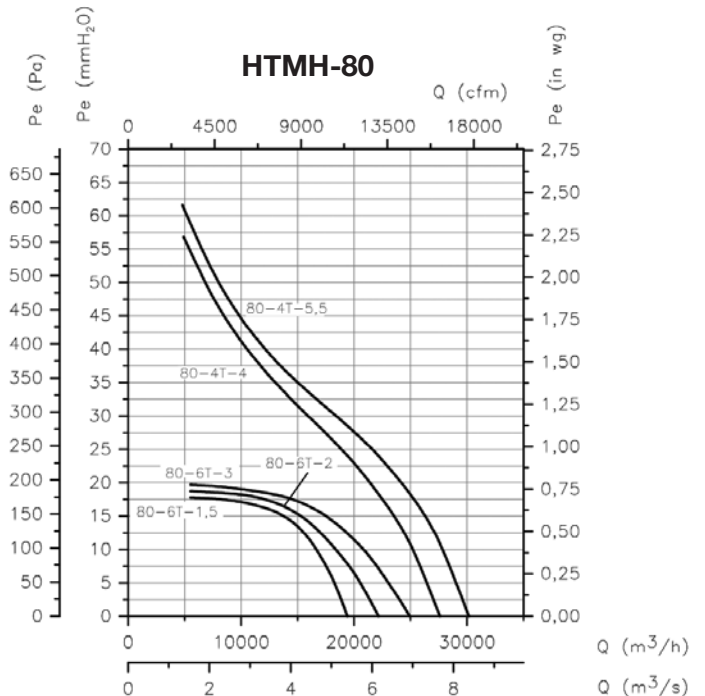
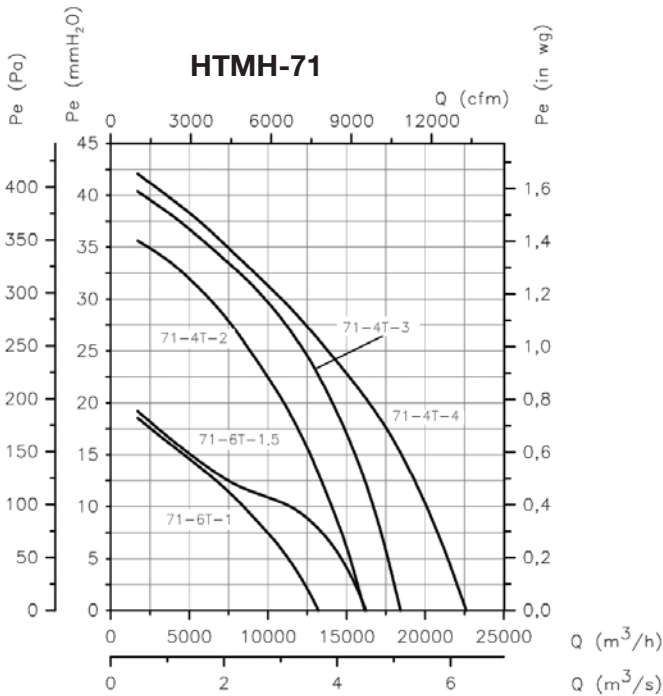
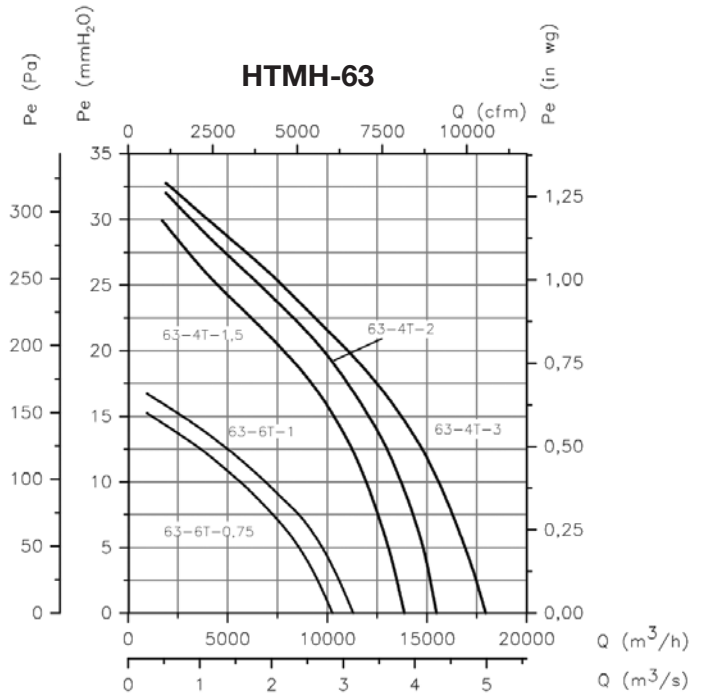
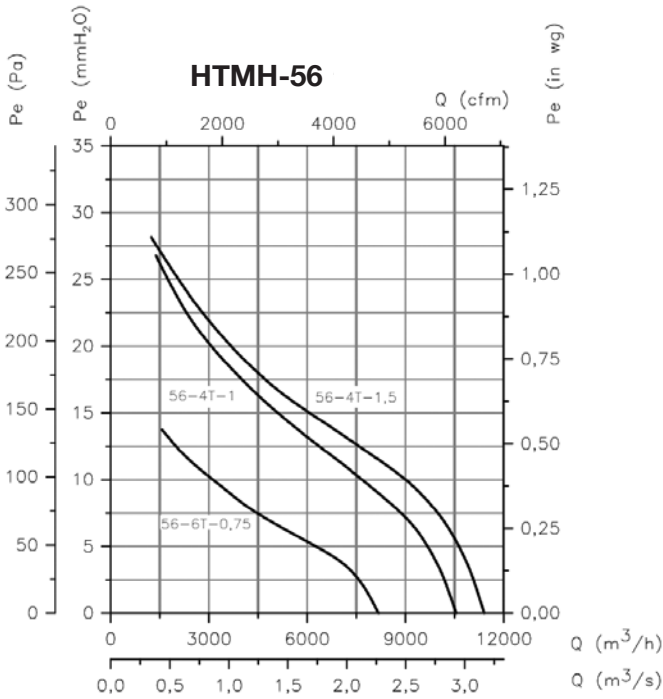

**Графики рабочих характеристик**

Q= Расход воздуха в м³/ч, м³/с и фут³/мин.

Pe= Статическое давление в мм H2O, Па и дюйм вод. ст.

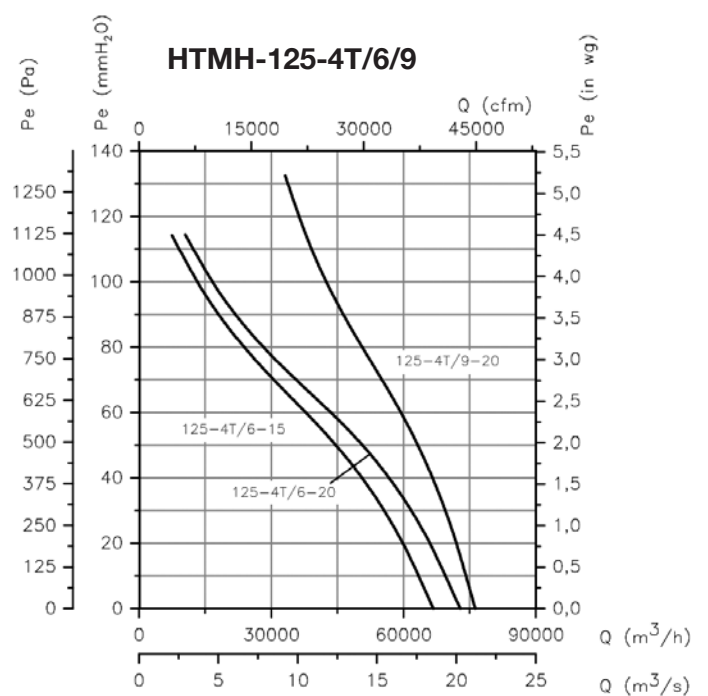
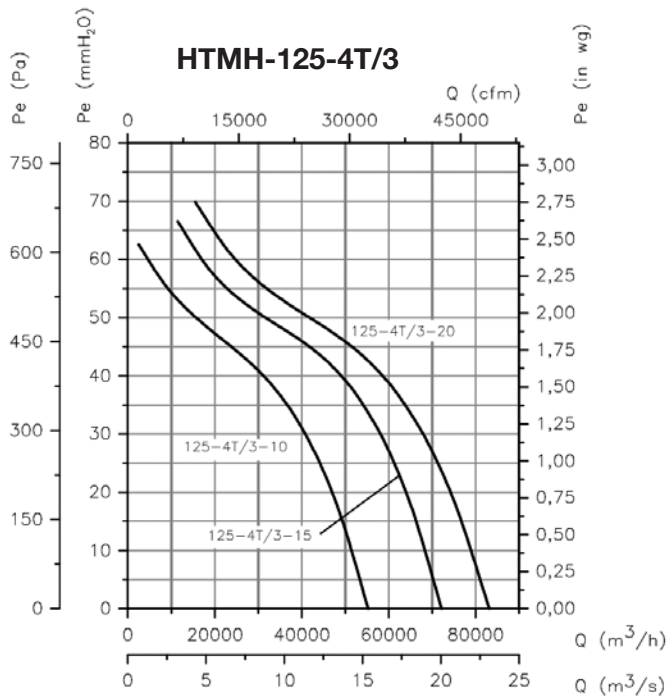
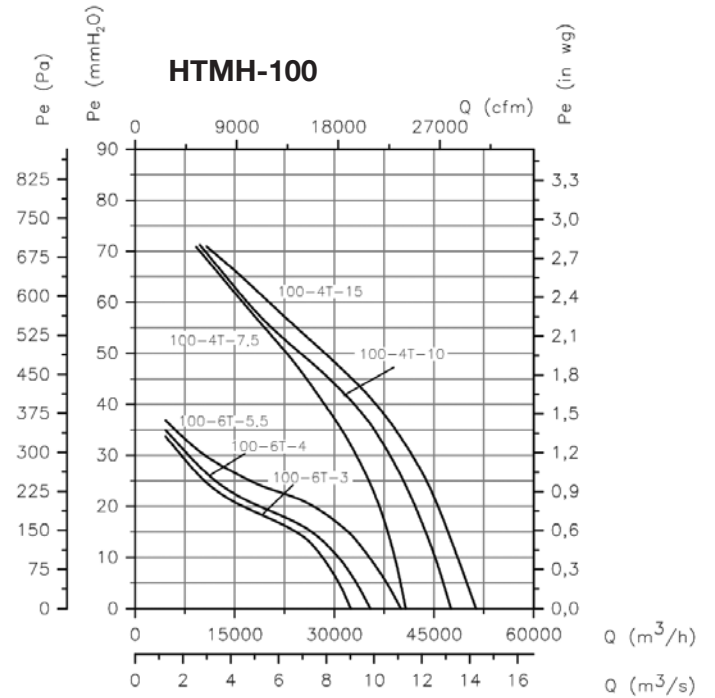
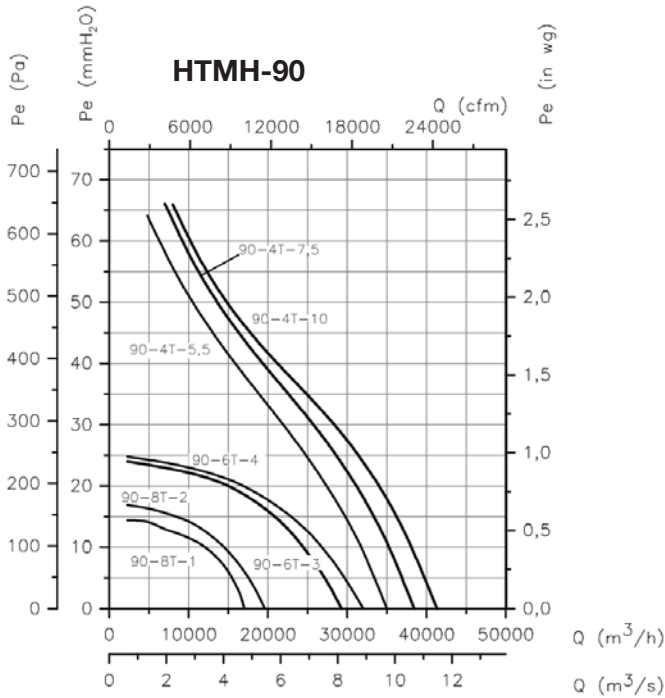

**Графики рабочих характеристик**

Q= Расход воздуха в м³/ч, м³/с и фут³/мин.

Pe= Статическое давление в мм H2O, Па и дюйм вод. ст.

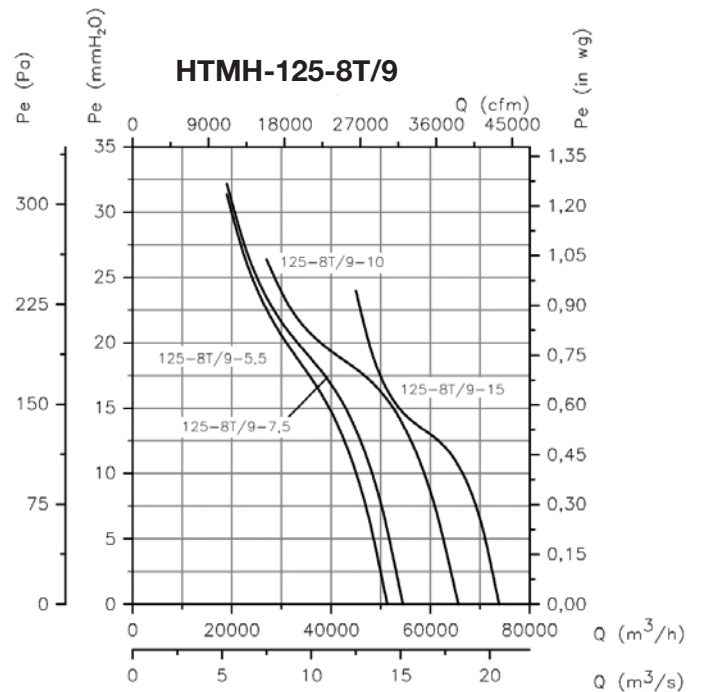
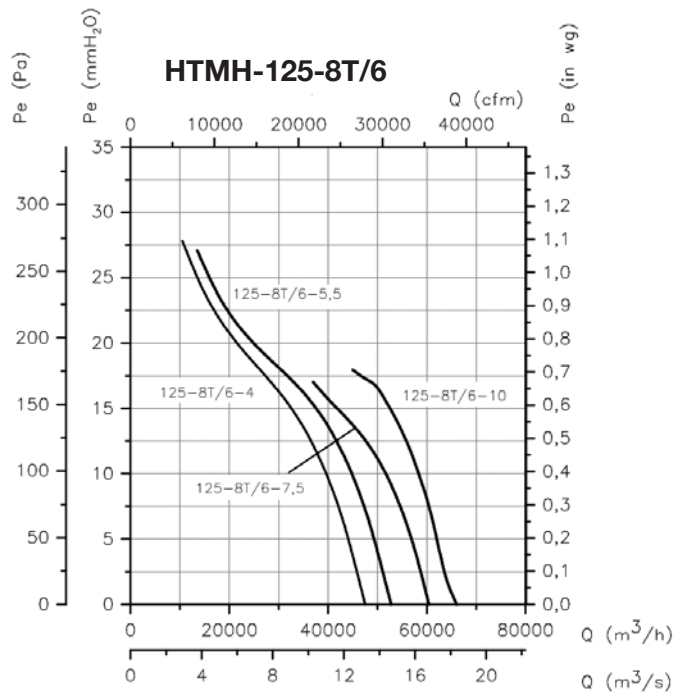
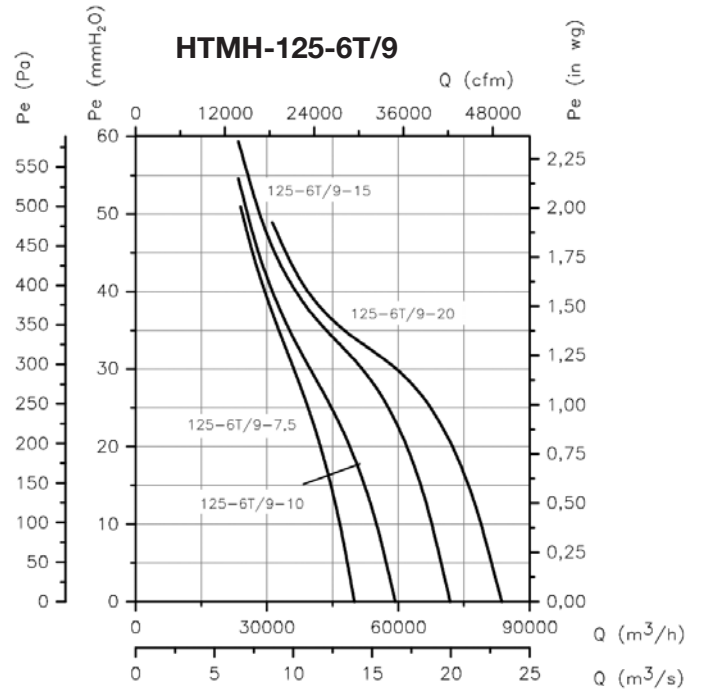
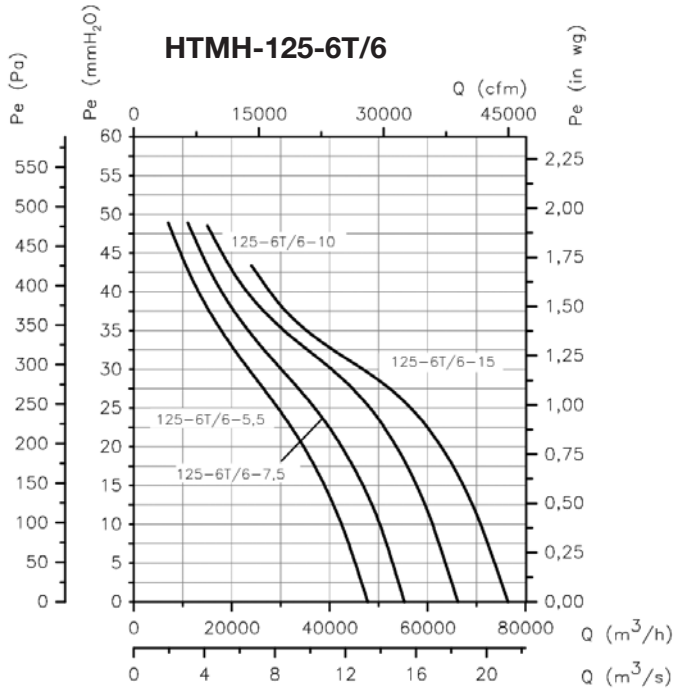

# HTMV

## Крышные винтовые вытяжные вентиляторы с вертикальным выпуском воздуха



Крышные винтовые вытяжные вентиляторы с вертикальным выпуском воздуха, предназначенные для вытяжки больших объемов воздуха в промышленных или аналогичных помещениях.



### Вентилятор:

- Опорное основание из гальванизированной листовой стали с обработкой от коррозии.
- Ориентируемые роторы из литого алюминия.
- Защитная вентиляционная решетка, соответствующая требованиям стандарта UNE-EN ISO 12499.
- Невозвратная крышка из листового алюминия для предотвращения попадания воды в неработающий вентилятор.
- Движение воздуха в направлении «Двигатель—ротор».

### Двигатель:

- Двигатели класса F с шарикоподшипниками и степенью защиты оболочки IP55
- Двигатели с классом энергоэффективности IE3 для мощности не менее 0,75 кВт, за исключением однофазных, 2-скоростных и 8-полюсных
- Трехфазные электродвигатели 230/400 В, 50 Гц (до 4 кВт) и 400/690 В, 50 Гц (мощностью более 4 кВт)
- Максимальная температура удаляемого воздуха: от -20 до +40° С

### Покрытие:

- Антикоррозионное покрытие из полиэфирной смолы, полимеризующееся при 190° С, предварительно обезжиренное нанотехнологической обработкой без фосфатов

### Под заказ:

- Вытяжные вентиляторы с 2-скоростными двигателями
- 2- и 8-полюсные вентиляторы, в зависимости от диаметра
- Специальные обмотки для различных напряжений и частот
- Изготовление полностью из нержавеющей стали
- Изготовление из горячеоцинкованной стали

## Артикул

### Размеры от 56 до 100

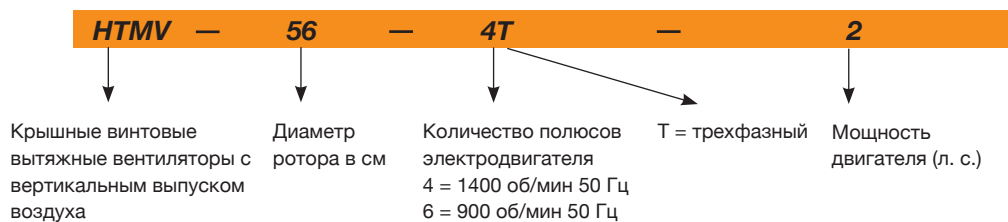

### Размер 125

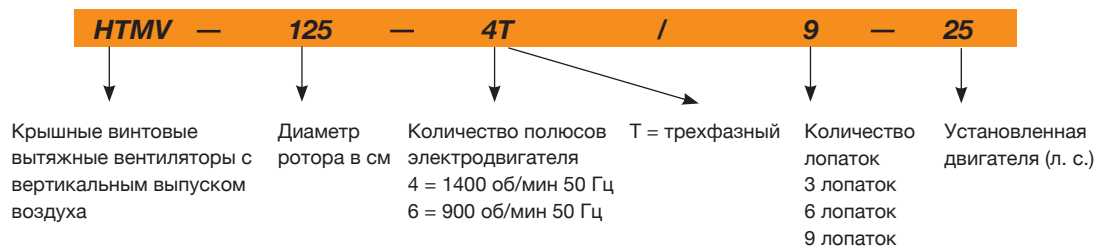

## Технические характеристики

Модель	Скорость (об/мин)	Максимально допустимый ток (А)			Установленная мощность (кВт)	Максимальная величина расхода (м³/ч)	Уровень звукового давле- ния (1), дБ(А)		Приблизитель- ная масса (кг)	According ErP
		230 В	400 В	690 В			Всасывание	Нагнетание		
HTMV-56-4T-1 IE3	1420	2.82	1.62	0.75	11250	63	58	61	2015	
HTMV-56-4T-1.5 IE3	1455	4.07	2.34	1.1	13600	64	59	60	2015	
HTMV-56-4T-2 IE3	1440	5.41	3.11	1.5	15050	65	60	71	2015	
HTMV-56-6T-0.75	900	2.99	1.73	0.55	10150	52	48	60	2015	
HTMV-63-4T-1.5 IE3	1455	4.07	2.34	1.1	17800	63	59	69	2015	
HTMV-63-4T-2 IE3	1440	5.41	3.11	1.5	19300	63	59	81	2015	
HTMV-63-4T-3 IE3	1435	7.93	4.56	2.2	22150	65	61	83	2015	
HTMV-63-4T-4 IE3	1440	10.7	6.15	3	24250	66	62	93	2015	
HTMV-63-6T-0.75	900	2.99	1.73	0.55	13600	55	51	70	2015	



### Технические характеристики

Модель	Скорость (об/мин)	Максимально допустимый ток (А)			Установленная мощность (кВт)	Максимальная величина расхода (м³/ч)	Уровень звукового давле- ния (1), дБ(А)		Приблизитель- ная масса (кг)	According ErP
		230 В	400 В	690 В			Всасывание	Нагнетание		
HTMV-63-6T-1 IE3	940	3.36	1.93		0.75	15900	57	53	72	2015
HTMV-71-4T-2 IE3	1440	5.41	3.11		1.5	20900	68	64	88	2015
HTMV-71-4T-3 IE3	1435	7.93	4.56		2.2	25100	67	63	90	2015
HTMV-71-4T-4 IE3	1440	10.7	6.15		3	27500	68	64	100	2015
HTMV-71-6T-0.75	900	2.99	1.73		0.55	16100	56	53	77	2015
HTMV-71-6T-1 IE3	940	3.36	1.93		0.75	17300	57	53	79	2015
HTMV-71-6T-1.5 IE3	945	4.68	2.69		1.1	19950	58	54	90	2015
HTMV-80-4T-4 IE3	1440	10.7	6.15		3	30250	71	67	122	2015
HTMV-80-4T-5.5 IE3	1450	13.9	8		4	32750	71	67	125	2015
HTMV-80-6T-1.5 IE3	945	4.68	2.69		1.1	21450	61	57	112	2015
HTMV-80-6T-2 IE3	950	6.43	3.7		1.5	25950	62	58	120	2015
HTMV-80-6T-3 IE3	950	9.08	5.22		2.2	29950	63	59	122	2015
HTMV-90-4T-5.5 IE3	1450	13.9	8		4	38900	75	71	138	2015
HTMV-90-4T-7.5 IE3	1465		10.3	5.97	5.5	46150	74	70	185	2015
HTMV-90-4T-10 IE3	1465		13.9	8.06	7.5	50150	73	69	141	2015
HTMV-90-6T-2 IE3	950	6.43	3.7		1.5	28800	64	60	133	2015
HTMV-90-6T-3 IE3	950	9.08	5.22		2.2	34000	65	60	136	2015
HTMV-90-6T-4 IE3	970	12	6.91		3	38900	66	62	172	2015
HTMV-100-4T-7.5 IE3	1465		10.3	5.97	5.5	46850	79	75	196	2015
HTMV-100-4T-10 IE3	1465		13.9	8.06	7.5	57400	77	73	152	2015
HTMV-100-4T-15 IE3	1470		21.4	12.4	11	66300	76	72	231	2015
HTMV-100-4T-20 IE3	1465		28.7	16.6	15	76150	78	74	222	2015
HTMV-100-6T-3 IE3	950	9.08	5.22		2.2	37600	67	64	148	2015
HTMV-100-6T-4 IE3	970	12	6.91		3	41150	67	62	184	2015
HTMV-100-6T-5.5 IE3	960	15.6	8.99		4	47800	68	64	177	2015
HTMV-125-4T/3-25 IE3	1470		33.6	19.5	18.5	98350	81	76	428	2015
HTMV-125-4T/3-30 IE3	1475		40.6	23.5	22	110350	82	77	443	2015
HTMV-125-4T/3-40 IE3	1480		55.9	32.4	30	125000	83	78	489	2015
HTMV-125-4T/6-25 IE3	1470		33.6	19.5	18.5	92550	80	75	437	2015
HTMV-125-4T/6-30 IE3	1475		40.6	23.5	22	98850	80	75	452	2015
HTMV-125-4T/6-40 IE3	1480		55.9	32.4	30	117450	82	77	497	2015
HTMV-125-4T/6-50 IE3	1480		69.2	40.1	37	131050	83	78	537	2015
HTMV-125-4T/9-25 IE3	1470		33.6	19.5	18.5	79650	78	73	446	2015
HTMV-125-4T/9-30 IE3	1475		40.6	23.5	22	88300	79	74	461	2015
HTMV-125-4T/9-40 IE3	1480		55.9	32.4	30	104050	81	76	506	2015
HTMV-125-4T/9-50 IE3	1480		69.2	40.1	37	118400	83	78	546	2015
HTMV-125-6T/3-4 IE3	970	12	6.91		3	46750	70	65	280	2015
HTMV-125-6T/3-5.5 IE3	960	15.6	8.99		4	55400	70	66	273	2015
HTMV-125-6T/3-7.5 IE3	970		11.2	6.49	5.5	68400	71	67	251	2015
HTMV-125-6T/3-10 IE3	970		14.8	8.58	7.5	79150	73	69	270	2015
HTMV-125-6T/3-15 IE3	970		22	12.8	11	87150	74	70	323	2015
HTMV-125-6T/3-20 IE3	975		28	16.2	15	91650	75	71	429	2015
HTMV-125-6T/6-5.5 IE3	960	15.6	8.99		4	51500	66	62	282	2015
HTMV-125-6T/6-7.5 IE3	970		11.2	6.49	5.5	60650	66	62	260	2015
HTMV-125-6T/6-10 IE3	970		14.8	8.58	7.5	72650	68	64	279	2015
HTMV-125-6T/6-15 IE3	970		22	12.8	11	85850	70	66	332	2015
HTMV-125-6T/6-20 IE3	975		28	16.2	15	92850	71	67	438	2015
HTMV-125-6T/9-10 IE3	970		14.8	8.58	7.5	63500	68	64	288	2015
HTMV-125-6T/9-15 IE3	970		22	12.8	11	77550	71	67	341	2015
HTMV-125-6T/9-20 IE3	975		28	16.2	15	92950	74	70	447	2015

(1) Значения уровня шума — это значения давления в дБ(А), измеренные на расстоянии 6 метров в условиях свободного поля.

## Акустические характеристики

Указанные значения определяются путем измерения уровня давления и шума в дБ(A), полученного в условиях свободного поля на расстоянии 6 м.

Спектр шумовой мощности Lw(A) в дБ(A), частотный диапазон в [Гц]

Значения, измеренные во время всасывания с максимальной величиной расхода								
Модель	63	125	250	500	1000	2000	4000	8000
56-4-1	48	68	76	81	83	80	73	62
56-4-1.5	49	69	77	82	84	81	74	63
56-4-2	50	70	78	83	85	82	75	64
56-6-0.75	37	57	65	70	72	69	62	51
63-4-1.5	48	68	76	81	83	80	73	65
63-4-2	52	68	76	81	83	80	73	66
63-4-3	53	70	78	83	85	82	77	67
63-4-4	54	71	79	84	86	83	78	68
63-6-0.75	42	60	68	73	75	72	65	56
63-6-1	43	62	70	75	77	74	67	57
71-4-2	53	73	81	86	88	85	78	70
71-4-3	58	72	80	85	87	84	77	71
71-4-4	59	73	81	86	88	85	78	72
71-6-0.75	44	63	72	74	76	73	66	55
71-6-1	45	65	73	75	77	74	67	56
71-6-1.5	46	66	71	76	78	75	68	57
80-4-4	56	76	84	89	91	88	81	74
80-4-5.5	56	76	84	89	91	88	81	74
80-6-1.5	49	66	74	79	81	78	71	60
80-6-2	50	67	75	80	82	79	72	61
80-6-3	51	68	76	81	83	80	73	62
90-4-5.5	60	81	88	93	96	92	85	74
90-4-7.5	59	80	87	92	95	91	84	73
90-4-10	58	79	86	91	94	90	83	72
90-6-2	49	70	77	82	85	81	74	63
90-6-3	56	70	77	82	85	81	74	63
90-6-4	57	72	79	84	87	83	76	65
100-4-7.5	64	84	92	97	99	96	89	78
100-4-10	62	82	90	95	97	94	87	76
100-4-15	61	81	89	94	96	93	86	75
100-4-20	63	83	91	96	98	95	88	77
100-6-3	61	72	80	85	87	84	77	66
100-6-4	64	72	80	85	87	84	77	66
100-6-5.5	64	73	81	86	88	85	78	67
125-4/3-25	73	79	91	101	101	97	89	85
125-4/3-30	74	80	92	102	102	98	90	86
125-4/3-40	75	81	93	103	103	99	91	87
125-4/6-25	68	76	92	99	101	96	90	86
125-4/6-30	68	76	92	99	101	96	90	86
125-4/6-40	70	78	94	101	103	98	92	88
125-4/6-50	71	79	95	102	104	99	93	89
125-4/9-25	66	74	91	97	98	93	88	84
125-4/9-30	67	75	92	98	99	94	89	85
125-4/9-40	69	77	94	100	101	96	91	87
125-4/9-50	71	79	96	102	103	98	93	89
125-6/3-4	66	74	86	90	88	83	74	70
125-6/3-5.5	66	74	86	90	88	83	74	70
125-6/3-7.5	67	75	87	91	89	84	75	71
125-6/3-10	69	77	89	93	91	86	77	73
125-6/3-15	70	78	90	94	92	87	78	74
125-6/3-20	71	79	91	95	93	88	79	75
125-6/6-5.5	60	69	82	85	86	83	72	68
125-6/6-7.5	60	69	82	85	86	83	72	68
125-6/6-10	62	71	84	87	88	85	74	70
125-6/6-15	64	73	86	89	90	87	76	72
125-6/6-20	65	74	87	90	91	88	77	73
125-6/9-10	58	68	83	87	86	85	74	70
125-6/9-15	61	71	86	90	89	88	77	73
125-6/9-20	64	74	89	93	92	91	80	76

Значения, измеренные во время нагнетания с максимальной величиной расхода								
Модель	63	125	250	500	1000	2000	4000	8000
56-4-1	43	63	71	76	78	75	68	57
56-4-1.5	44	64	72	77	79	76	69	58
56-4-2	45	65	73	78	80	77	70	59
56-6-0.75	33	53	61	66	68	65	58	47
63-4-1.5	44	64	72	77	79	76	69	60
63-4-2	47	64	72	77	79	76	69	61
63-4-3	48	66	74	79	81	78	73	62
63-4-4	49	67	75	80	82	79	74	63
63-6-0.75	38	56	64	69	71	68	61	52
63-6-1	39	58	66	71	73	70	63	53
71-4-2	49	69	77	82	84	81	74	65
71-4-3	53	68	76	81	83	80	73	67
71-4-4	54	69	77	82	84	81	74	68
71-6-0.75	40	60	68	71	73	70	63	52
71-6-1	41	61	69	71	73	70	63	52
71-6-1.5	42	62	67	72	74	71	64	53
80-4-4	52	72	80	85	87	84	77	69
80-4-5.5	52	72	80	85	87	84	77	70
80-6-1.5	45	62	70	75	77	74	67	56
80-6-2	46	63	71	76	78	75	68	57
80-6-3	47	64	72	77	79	76	69	58
90-4-5.5	56	77	84	89	92	88	81	70
90-4-7.5	55	76	83	88	91	87	80	69
90-4-10	54	75	82	87	90	86	79	68
90-6-2	45	66	73	78	81	77	70	59
90-6-3	52	66	73	78	81	77	70	59
90-6-4	53	68	75	80	83	79	72	61
100-4-7.5	60	80	88	93	95	92	85	74
100-4-10	58	78	86	91	93	90	83	72
100-4-15	57	77	85	90	92	89	82	71
100-4-20	59	79	87	92	94	91	84	73
100-6-3	58	69	77	82	84	81	74	63
100-6-4	59	67	75	80	82	79	72	61
100-6-5.5	60	69	77	82	84	81	74	63
125-4/3-25	68	74	86	96	96	92	84	80
125-4/3-30	69	75	87	97	97	93	85	81
125-4/3-40	70	76	88	98	98	94	86	82
125-4/6-25	63	71	87	94	96	91	85	81
125-4/6-30	63	71	87	94	96	91	85	81
125-4/6-40	65	73	89	96	98	93	87	83
125-4/6-50	66	74	90	97	99	94	88	84
125-4/9-25	61	69	86	92	93	88	83	79
125-4/9-30	62	70	87	93	94	89	84	80
125-4/9-40	64	72	89	95	96	91	86	82
125-4/9-50	66	74	91	97	98	93	88	84
125-6/3-4	61	69	81	85	83	78	69	65
125-6/3-5.5	62	70	82	86	84	79	70	66
125-6/3-7.5	63	71	83	87	85	80	71	67
125-6/3-10	65	73	85	89	87	82	73	69
125-6/3-15	66	74	86	90	88	83	74	70
125-6/3-20	67	75	87	91	89	84	75	71
125-6/6-5.5	56	65	78	81	82	79	68	64
125-6/6-7.5	56	65	78	81	82	79	68	64
125-6/6-10	58	67	80	83	84	81	70	66
125-6/6-15	60	69	82	85	86	83	72	68
125-6/6-20	61	70	83	86	87	84	73	69
125-6/9-10	54	64	79	83	82	81	70	66
125-6/9-15	57	67	82	86	85	84	73	69
125-6/9-20	60	70	85	89	88	87	76	72

### Размеры (мм)

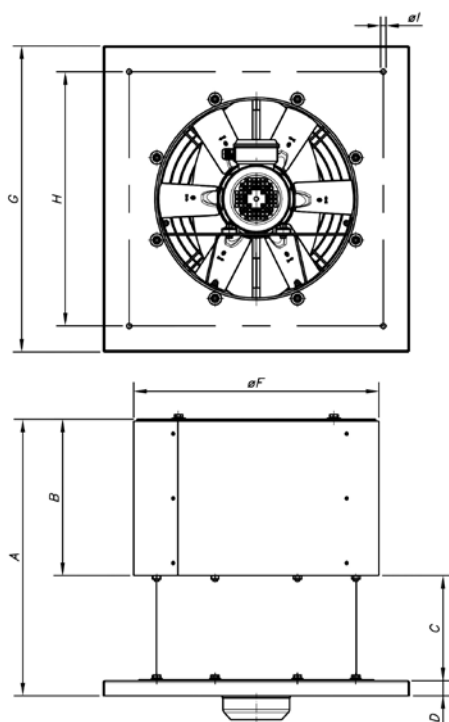

Модель	A	B	C	D	ØF	G	H	ØI
HTMV-56	770	438	244	40	686	900	750	14
HTMV-63	810	475	244	40	753	1000	850	14
HTMV-71	890	510	292	40	833	1000	850	14
HTMV-80	950	555,5	292	50	923	1150	1000	14
HTMV-90	1040	611	338	40	1031	1150	1000	14
HTMV-100	1197	659	438	50	1128	1250	1100	14
HTMV-125	1373	785,5	488	50	1376	1600	1450	17

### Принадлежности

См. раздел о принадлежностях



INT

AET

VSD

RT

PA

MS

**Кривые характеристик**

Q = Расход в м3/ч, м3/с и куб. фут/мин.

Pe= Статическое давление в мм H<sub>2</sub>O, Па и дюйм вод. ст.

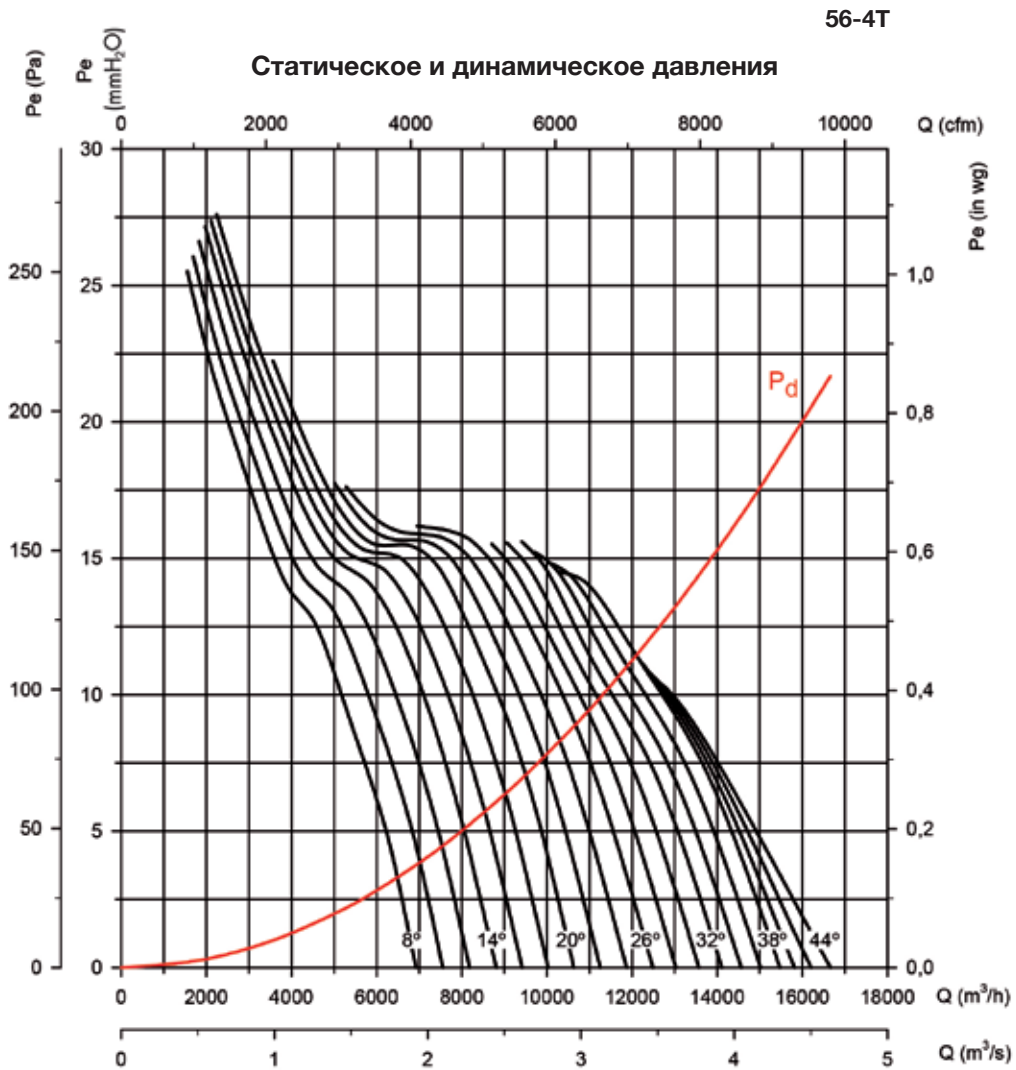

**Потребляемая мощность**

Рекомендованная  
мощность двигателя  
кВт (л.с.)

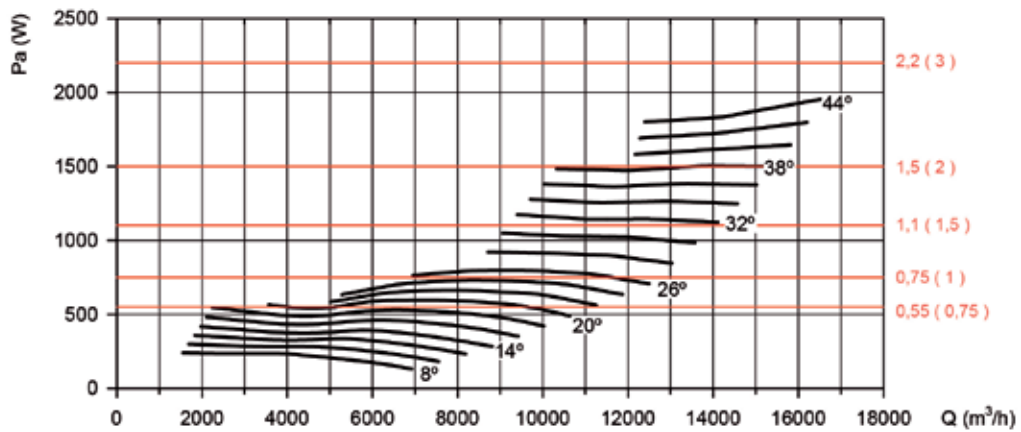

**Кривые характеристик**

Q = Расход в м3/ч, м3/с и куб. фут/мин.

Pe= Статическое давление в мм H<sub>2</sub>O, Па и дюйм вод. ст.

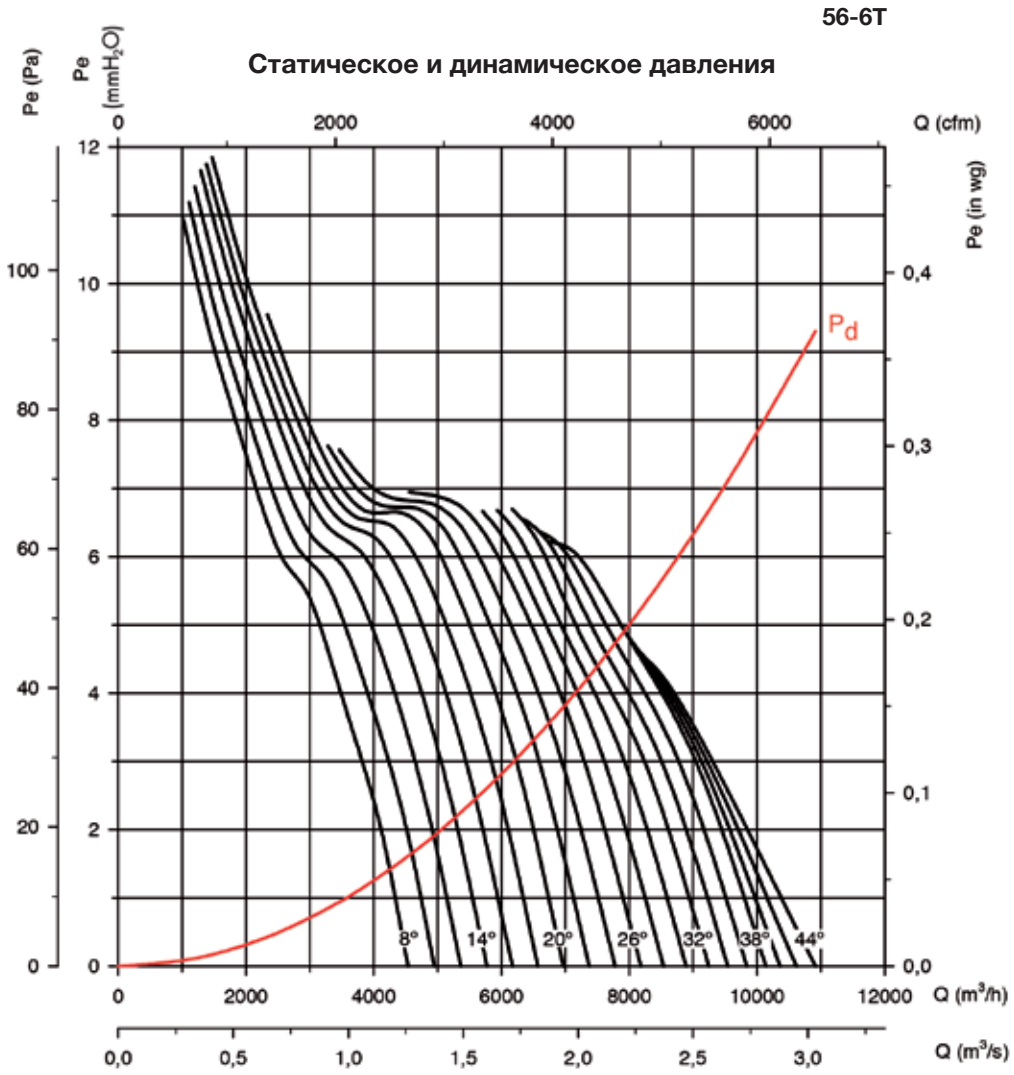

**Потребляемая мощность**

Рекомендованная мощность двигателя кВт (л.с.)

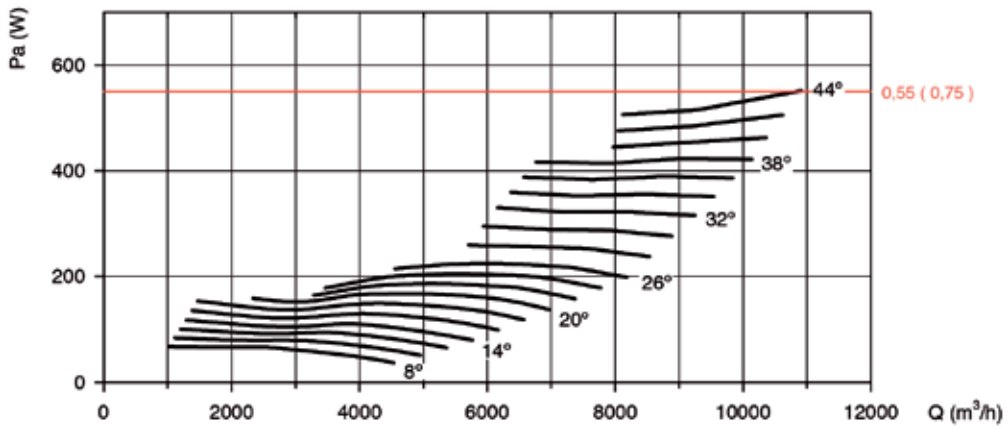

**Кривые характеристик**

Q = Расход в м3/ч, м3/с и куб. фут/мин.

Pe= Статическое давление в мм H<sub>2</sub>O, Па и дюйм вод. ст.

63-4T

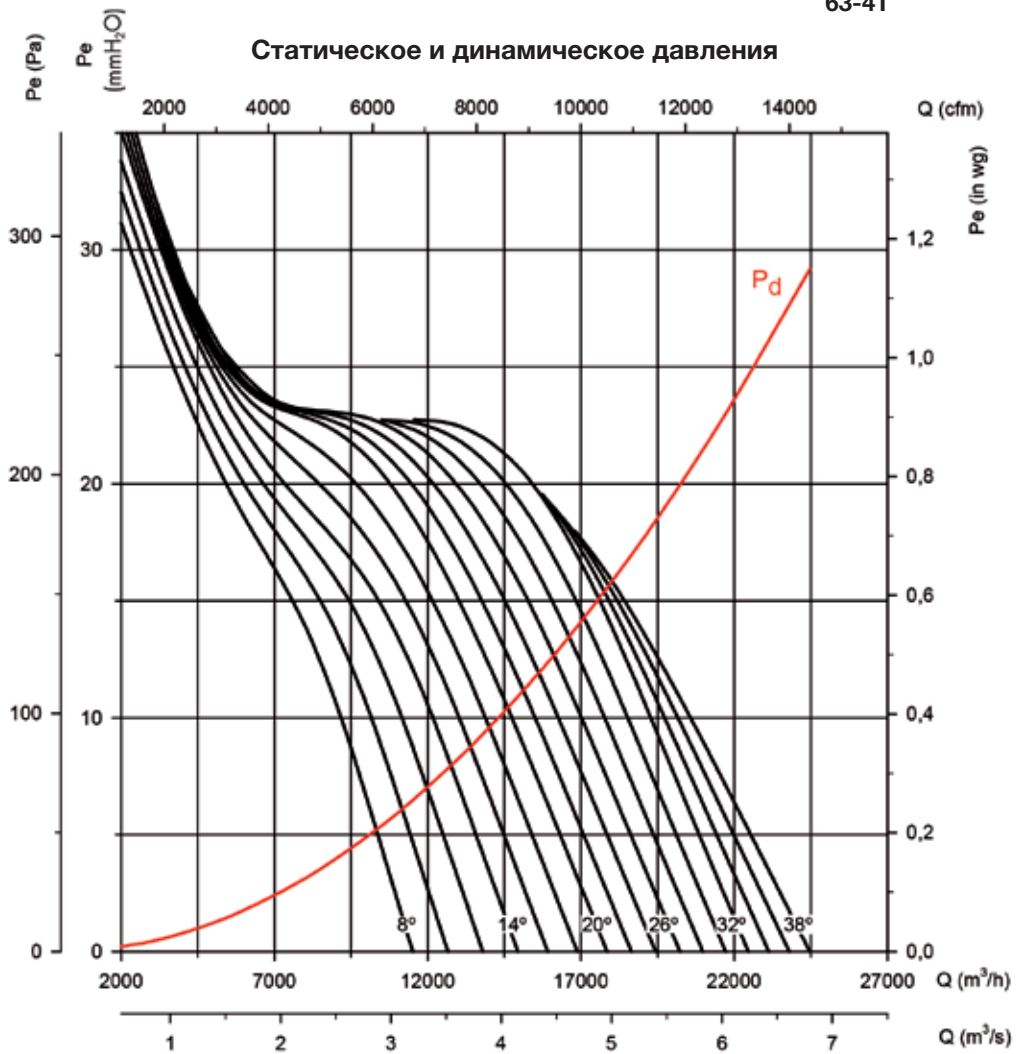

**Потребляемая мощность**

Рекомендованная  
мощность двигателя  
кВт (л.с.)

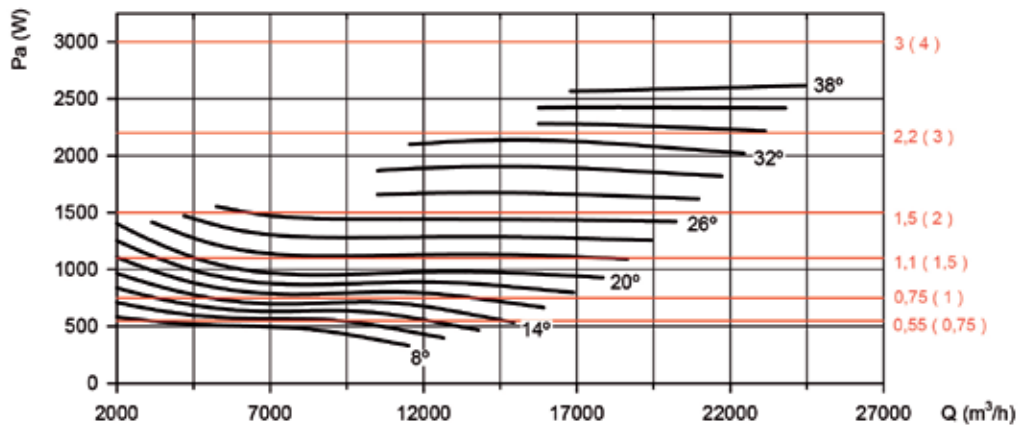

**Кривые характеристик**

Q = Расход в м3/ч, м3/с и куб. фут/мин.

Pe= Статическое давление в мм H<sub>2</sub>O, Па и дюйм вод. ст.

63-6T

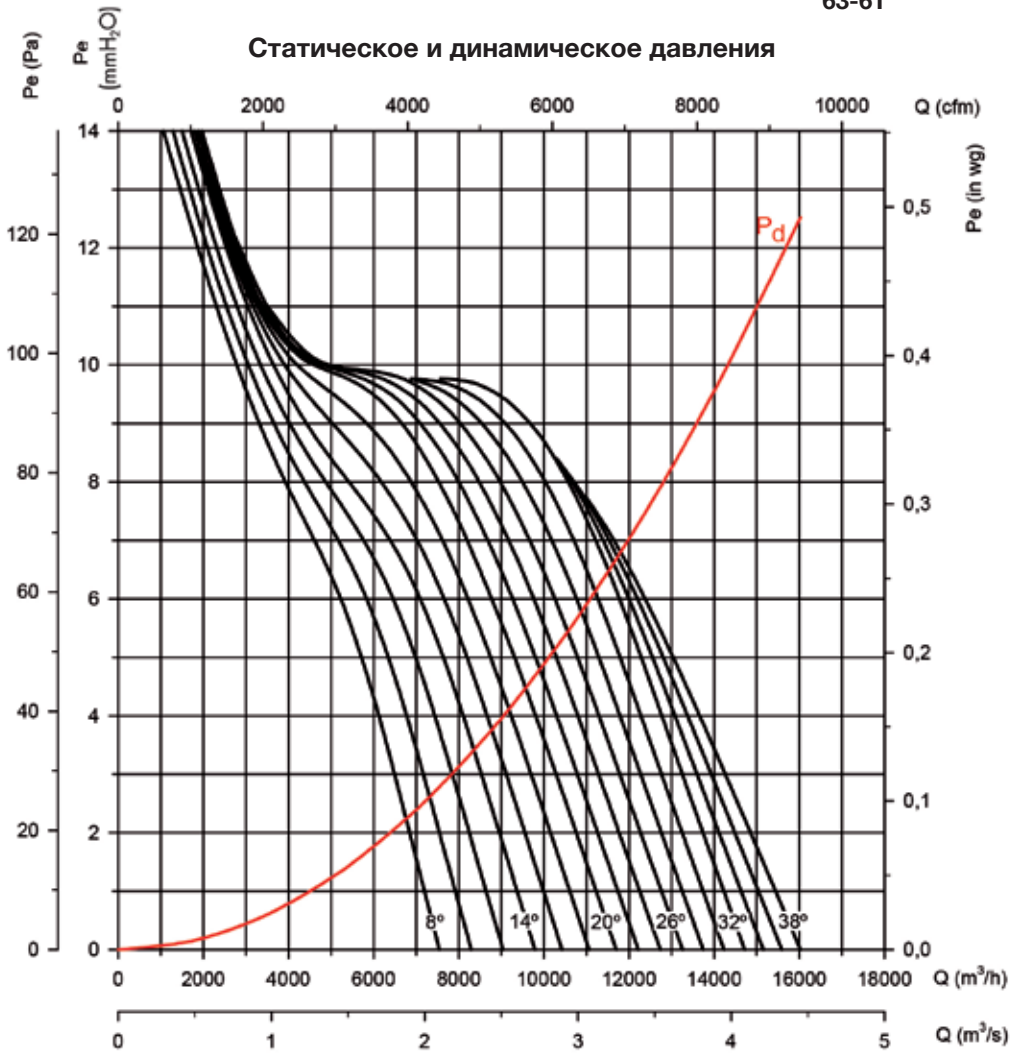

**Потребляемая мощность**

Рекомендованная мощность двигателя кВт (л.с.)

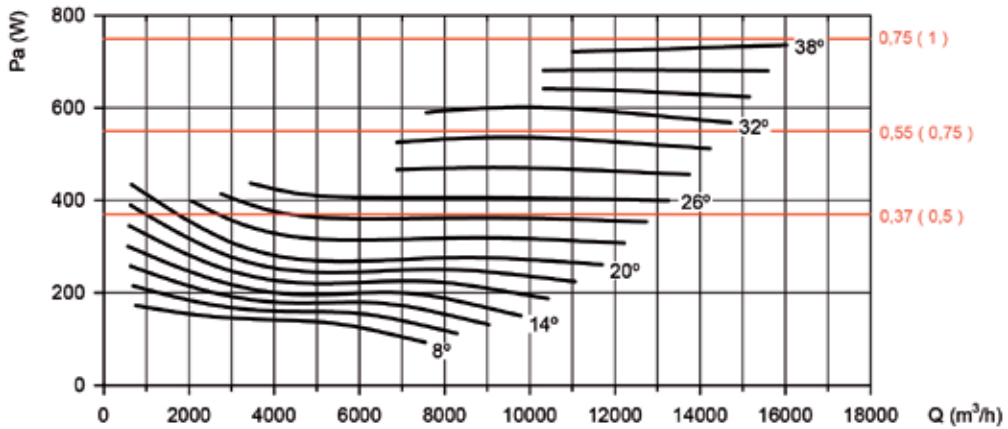

**Кривые характеристик**

Q = Расход в м3/ч, м3/с и куб. фут/мин.

Pe = Статическое давление в мм H<sub>2</sub>O, Па и дюйм вод. ст.

71-4T

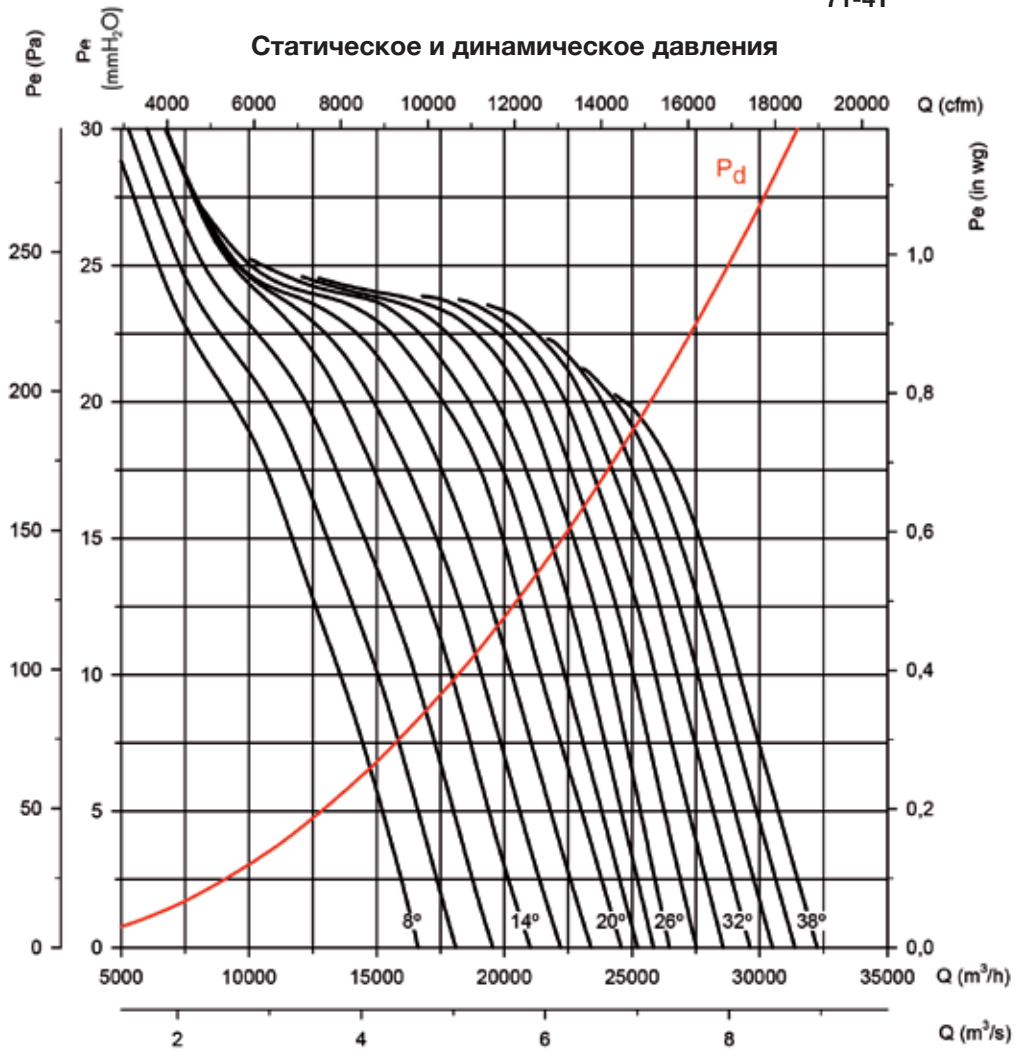

**Потребляемая мощность**

Рекомендованная мощность двигателя кВт (л.с.)

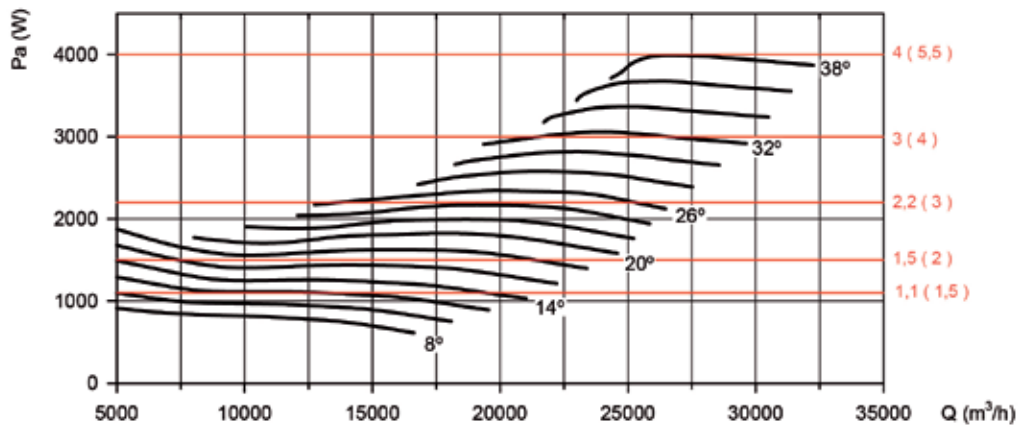

**Кривые характеристик**

Q = Расход в м3/ч, м3/с и куб. фут/мин.

Pe= Статическое давление в мм H<sub>2</sub>O, Па и дюйм вод. ст.

71-6T

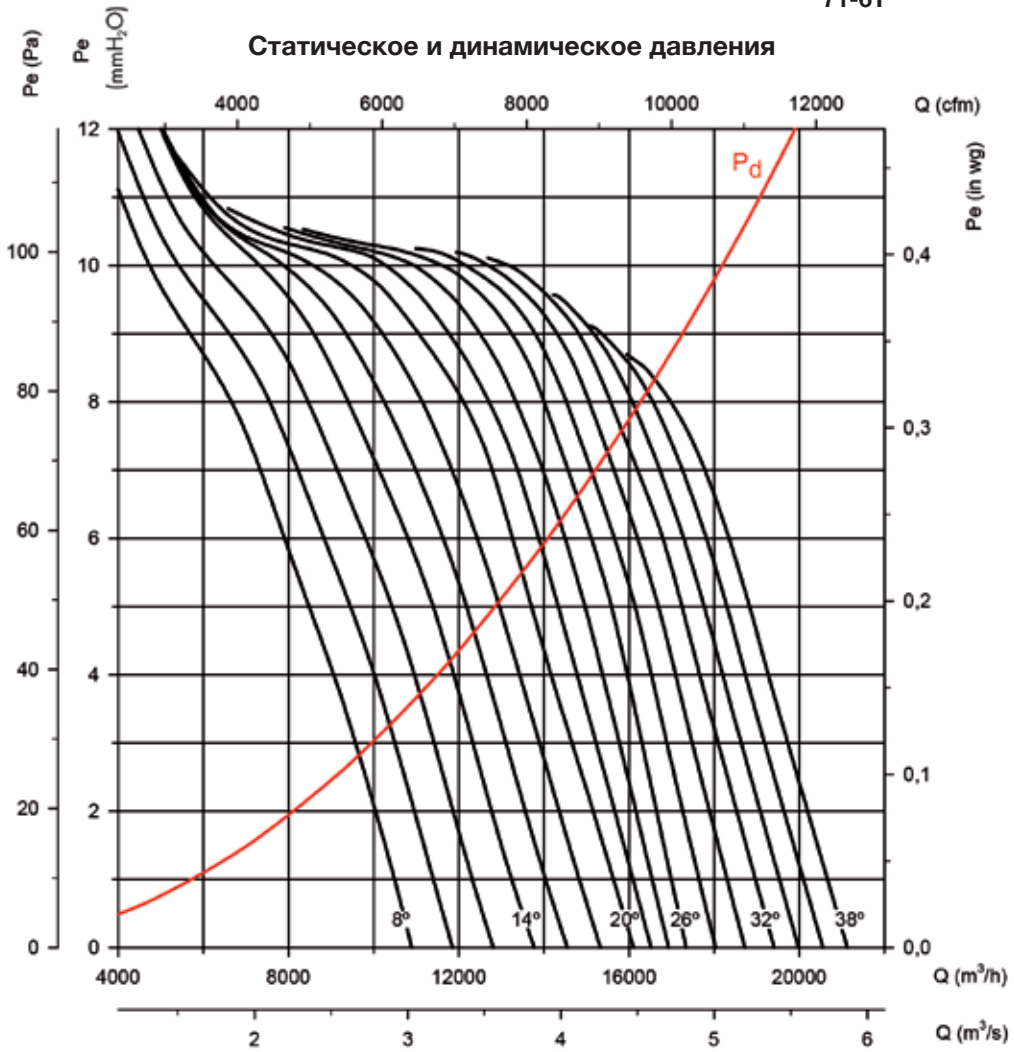

**Потребляемая мощность**

Рекомендованная мощность двигателя кВт (л.с.)

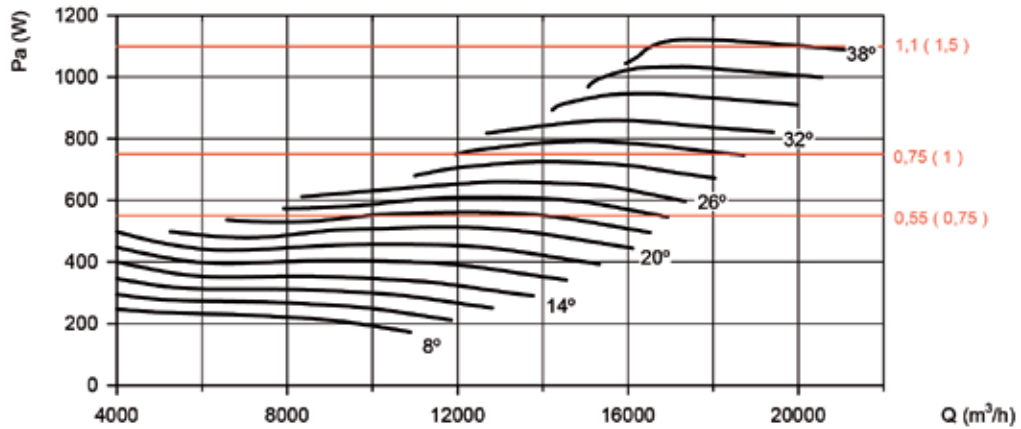

**Кривые характеристик**

Q = Расход в м3/ч, м3/с и куб. фут/мин.

Pe= Статическое давление в мм H<sub>2</sub>O, Па и дюйм вод. ст.

80-4T

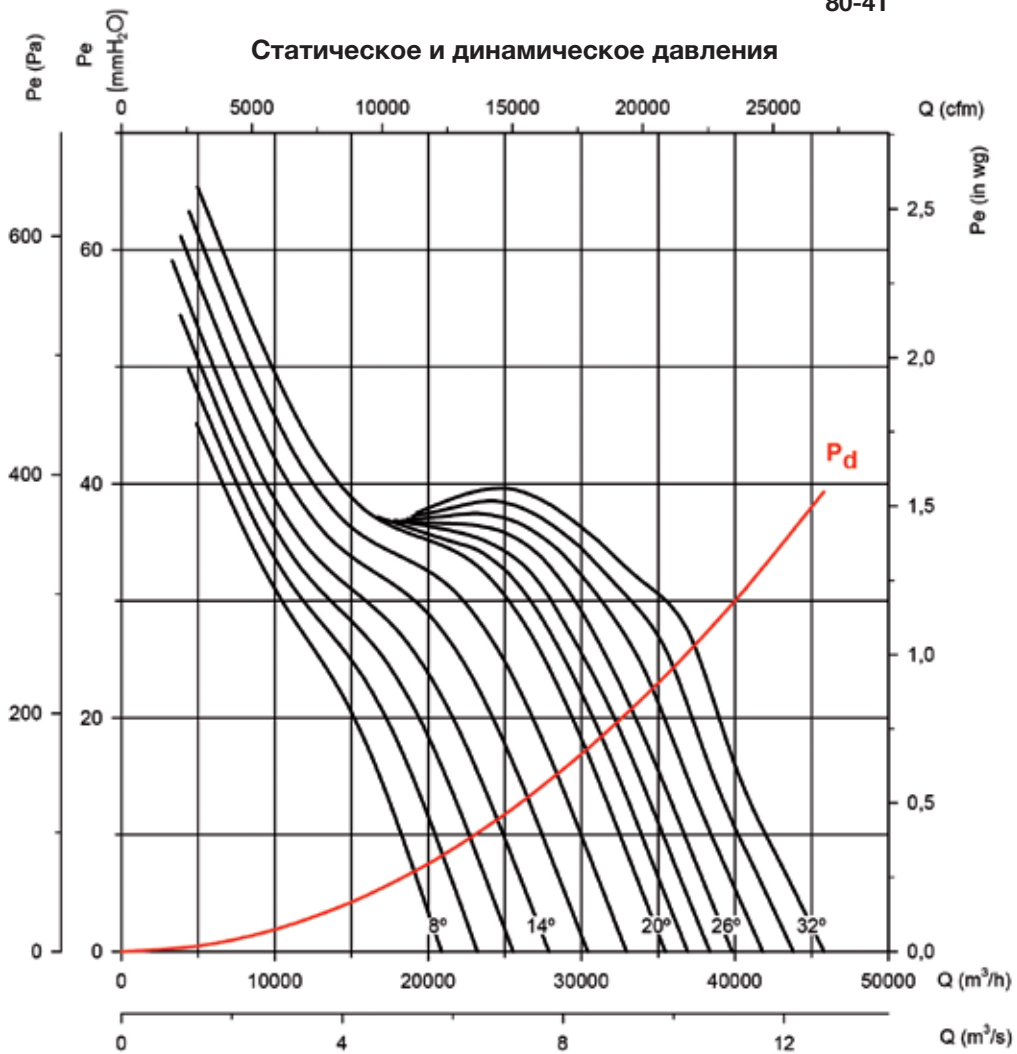

**Потребляемая мощность**

Рекомендованная мощность двигателя кВт (л.с.)

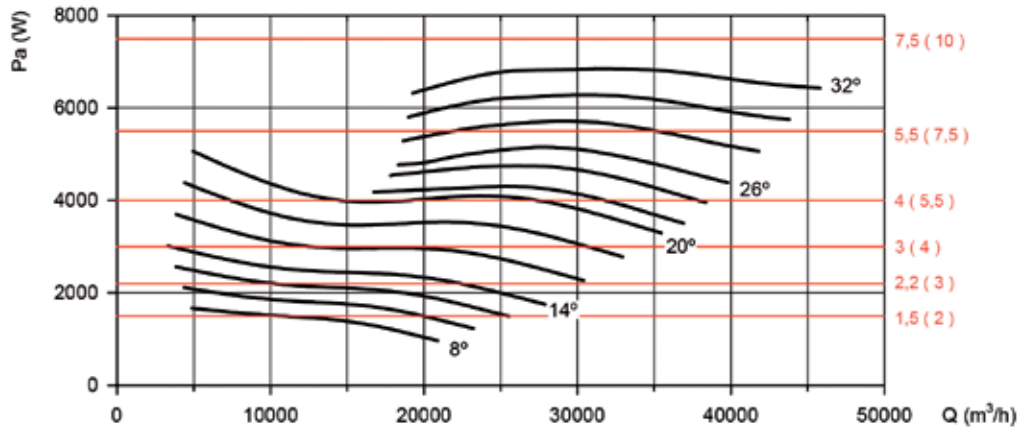

**Кривые характеристик**

Q = Расход в м3/ч, м3/с и куб. фут/мин.

Pe= Статическое давление в мм H<sub>2</sub>O, Па и дюйм вод. ст.

80-6T

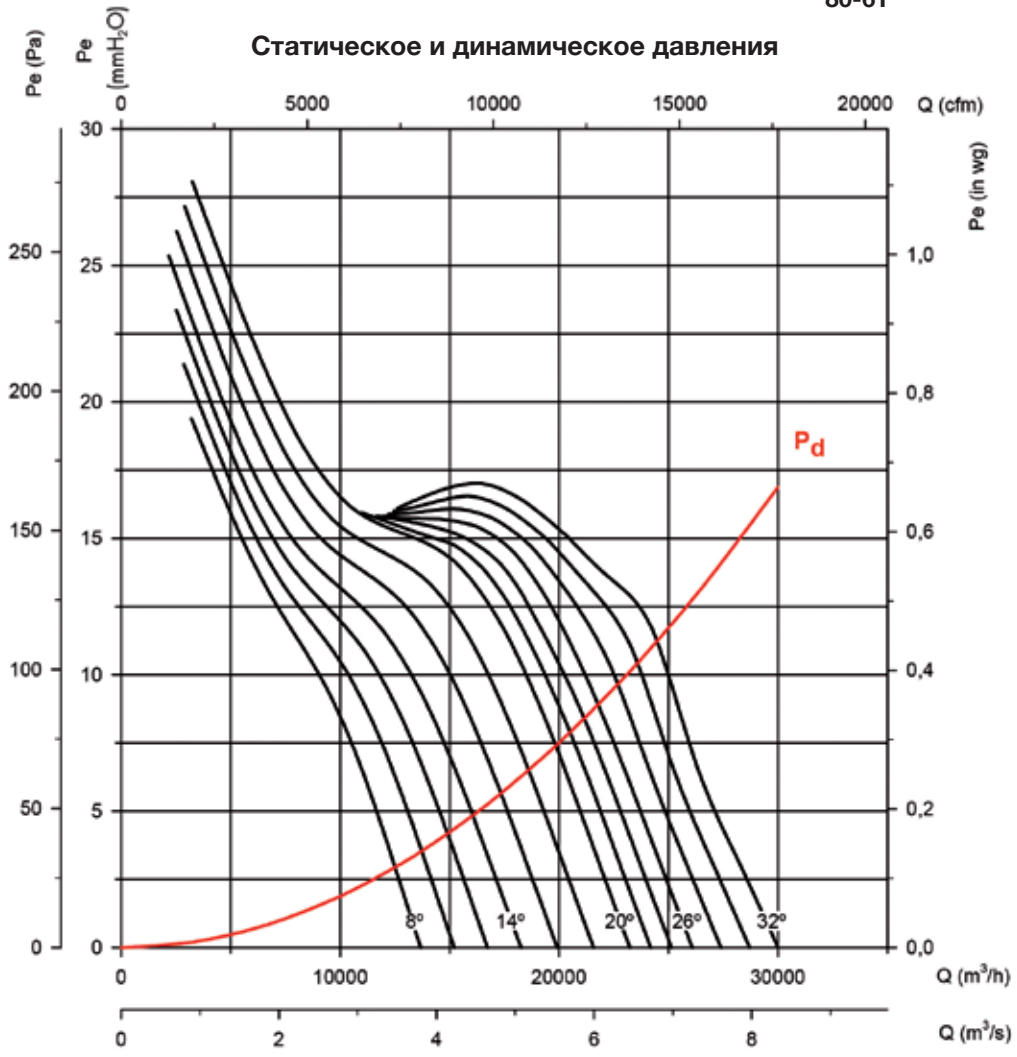

**Потребляемая мощность**

Рекомендованная мощность двигателя кВт (л.с.)

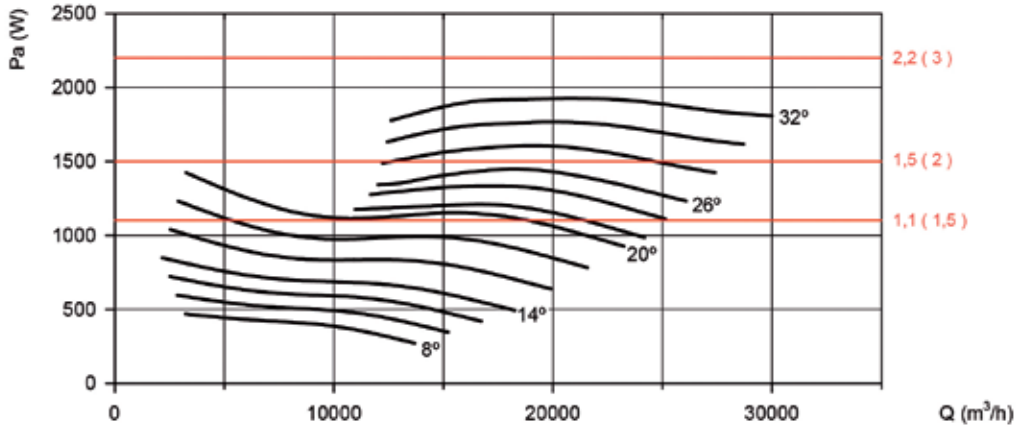

**Кривые характеристик**

Q = Расход в м3/ч, м3/с и куб. фут/мин.

Pe= Статическое давление в мм H<sub>2</sub>O, Па и дюйм вод. ст.

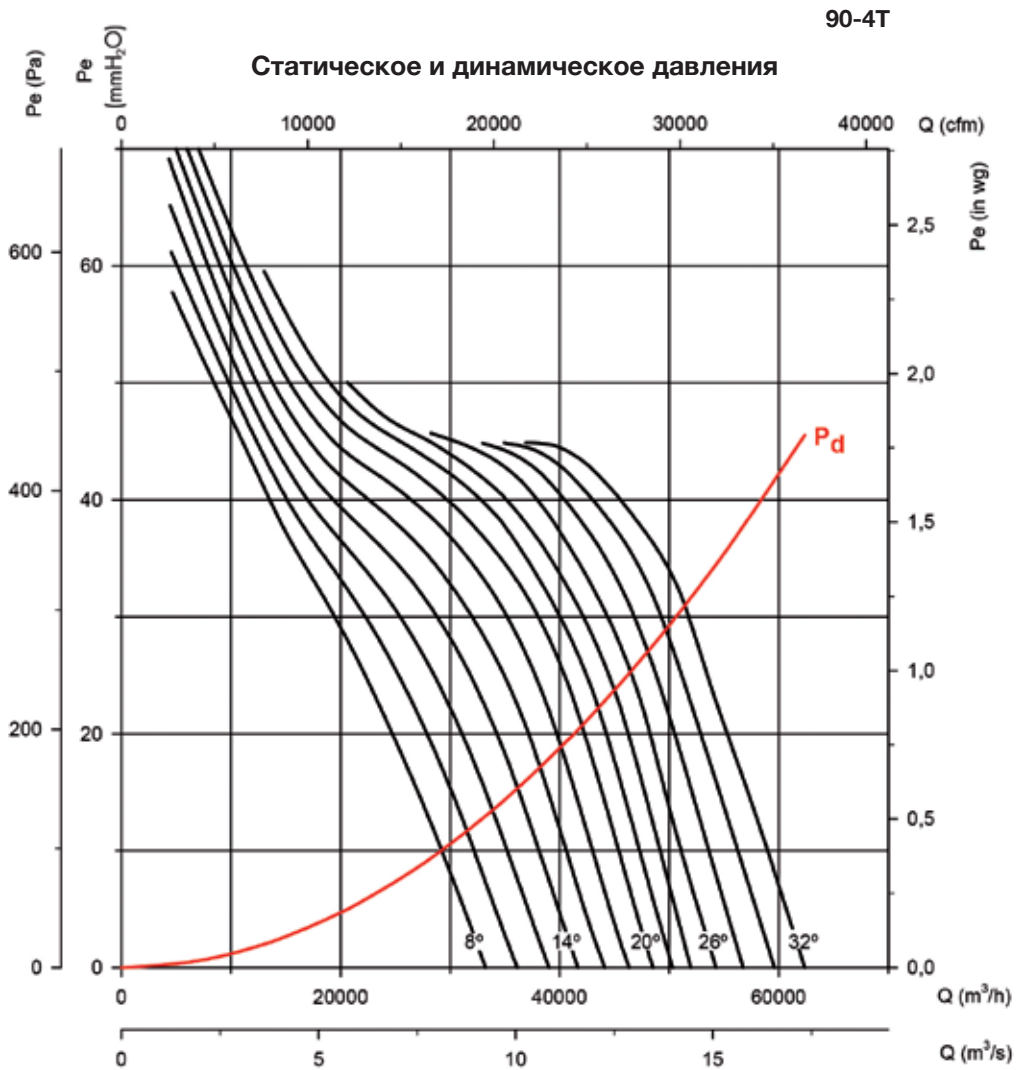

**Потребляемая мощность**

Рекомендованная мощность двигателя кВт (л.с.)

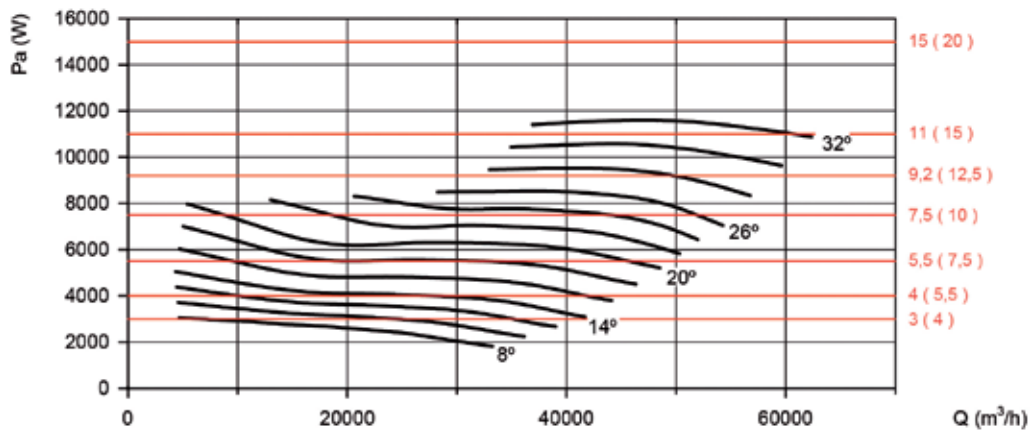

**Кривые характеристик**

Q = Расход в м3/ч, м3/с и куб. фут/мин.

Pe= Статическое давление в мм H<sub>2</sub>O, Па и дюйм вод. ст.

90-6T

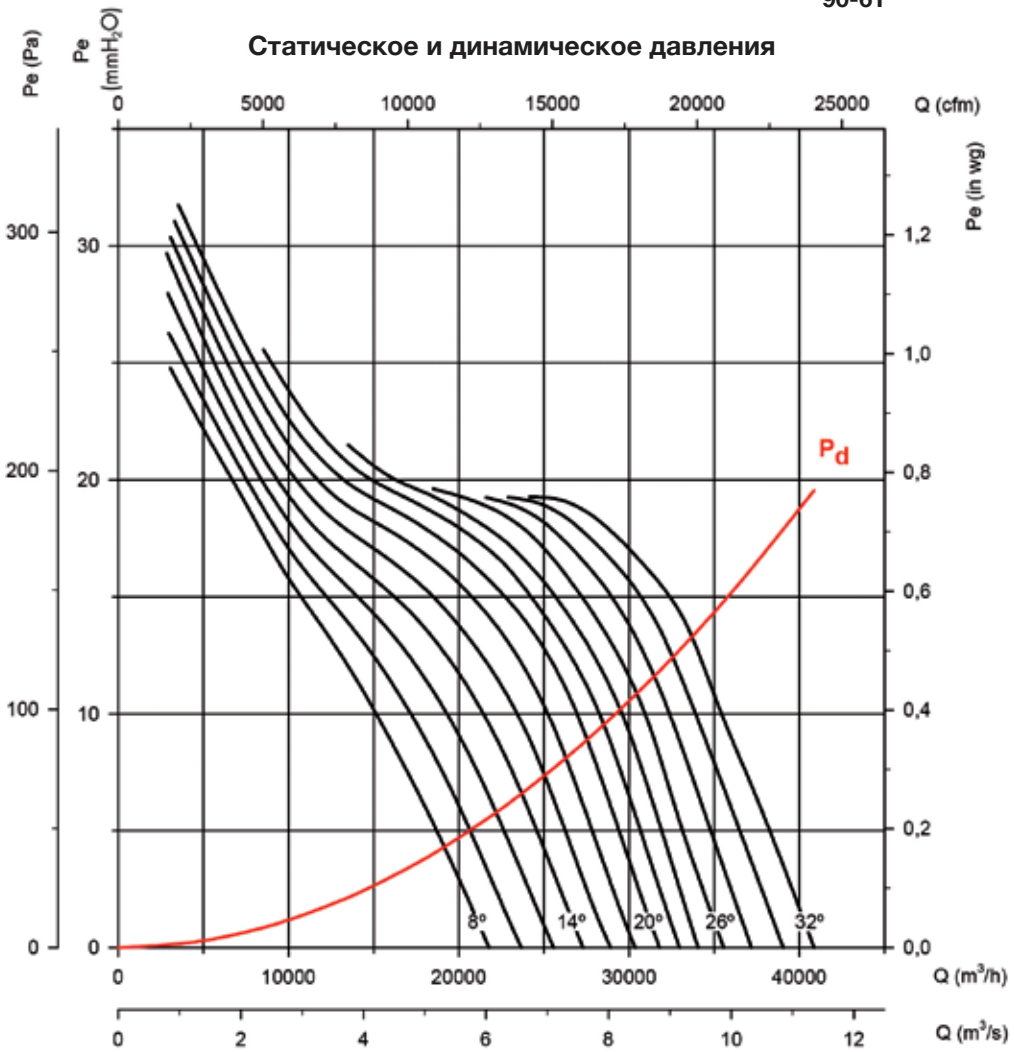

**Потребляемая мощность**

Рекомендованная  
мощность двигателя  
кВт (л.с.)

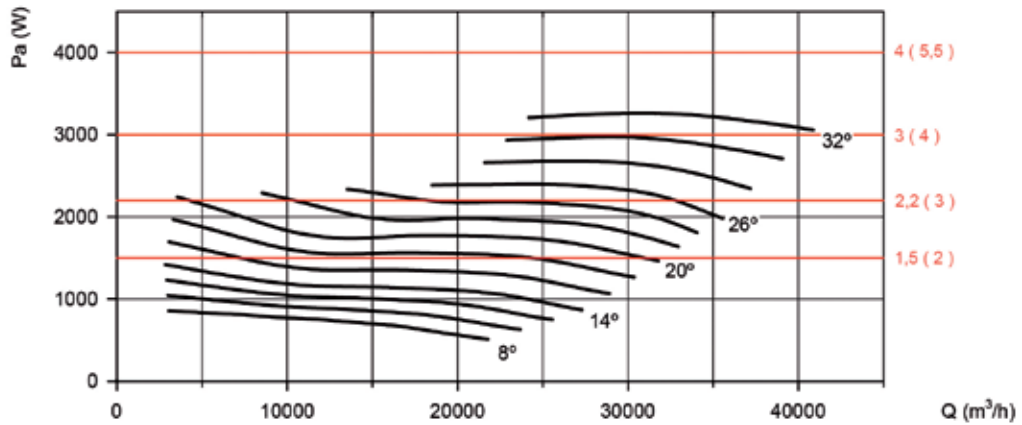

**Кривые характеристик**

Q = Расход в м3/ч, м3/с и куб. фут/мин.

Pe= Статическое давление в мм H<sub>2</sub>O, Па и дюйм вод. ст.

100-4T/6

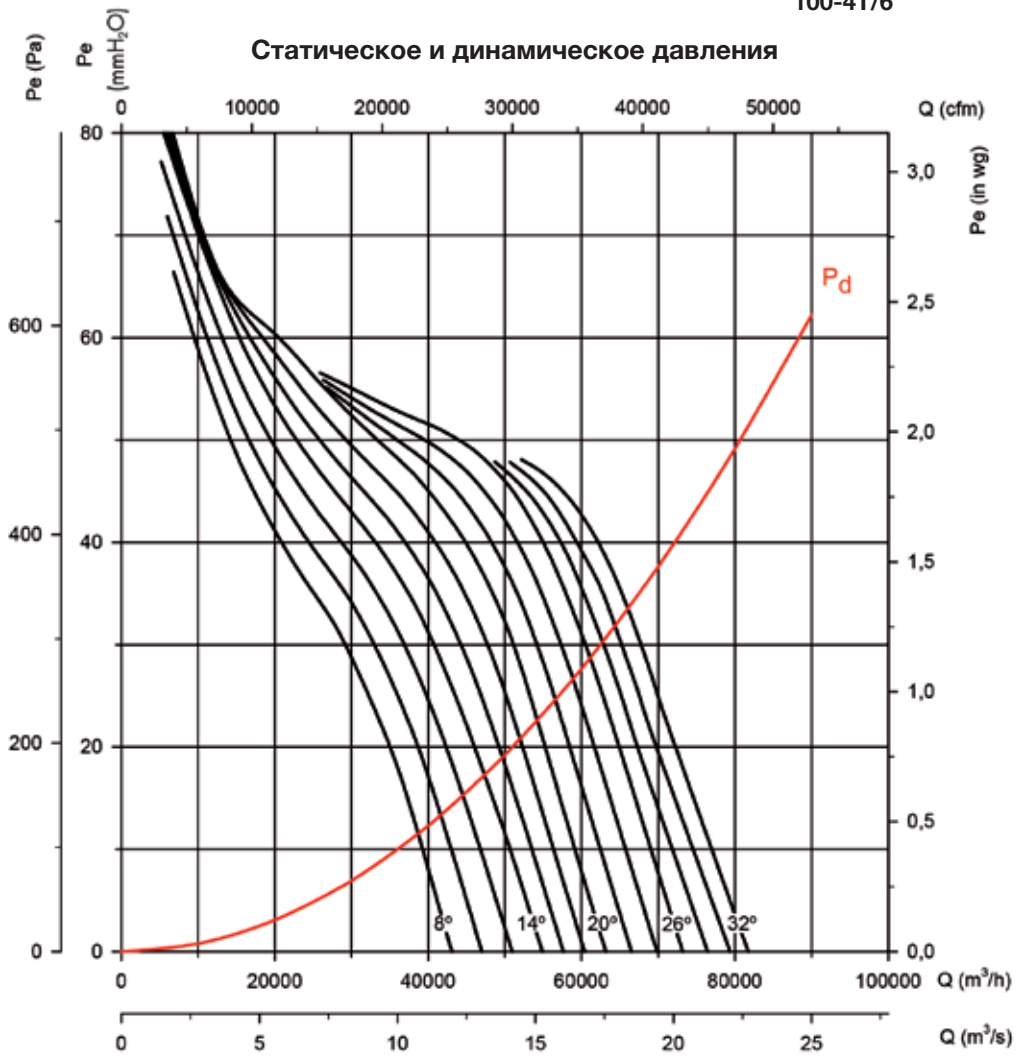

**Потребляемая мощность**

Рекомендованная мощность двигателя кВт (л.с.)

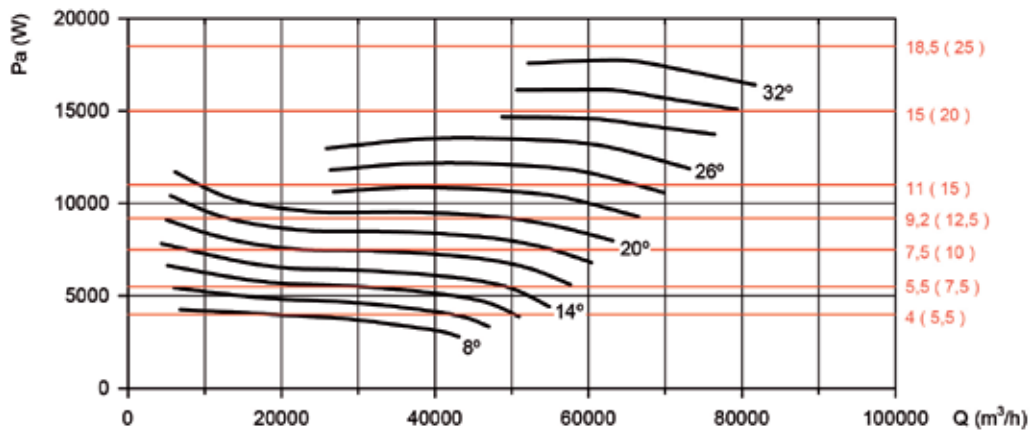

**Кривые характеристик**

Q = Расход в м3/ч, м3/с и куб. фут/мин.

Pe= Статическое давление в мм H<sub>2</sub>O, Па и дюйм вод. ст.

100-6T/6

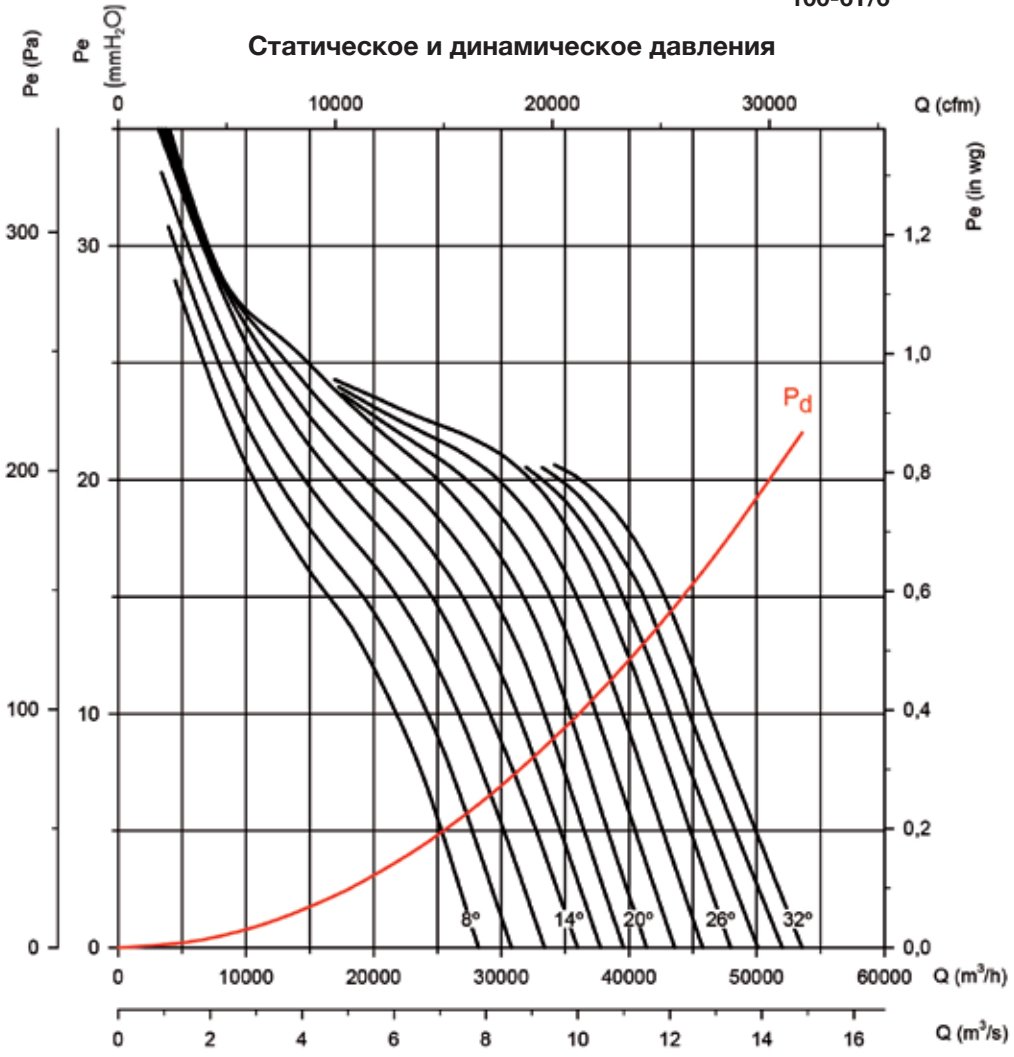

**Потребляемая мощность**

Рекомендованная мощность двигателя кВт (л.с.)

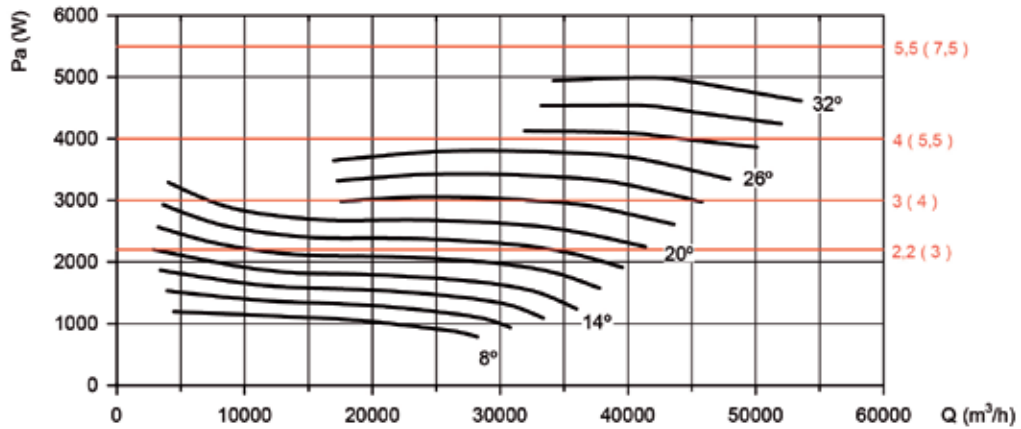

**Кривые характеристик**

Q = Расход в м3/ч, м3/с и куб. фут/мин.

Pe= Статическое давление в мм H<sub>2</sub>O, Па и дюйм вод. ст.

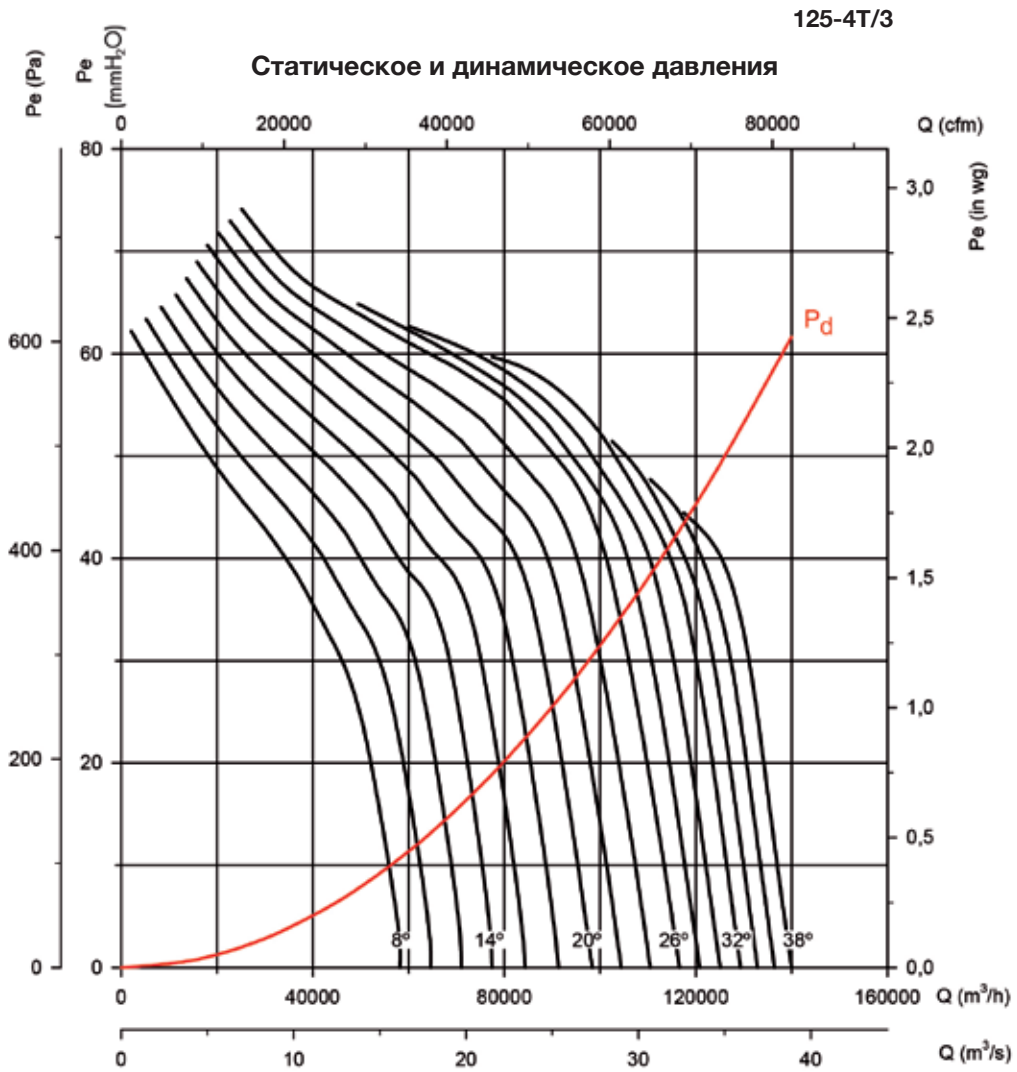

**Потребляемая мощность**

Рекомендованная  
мощность двигателя  
кВт (л.с.)

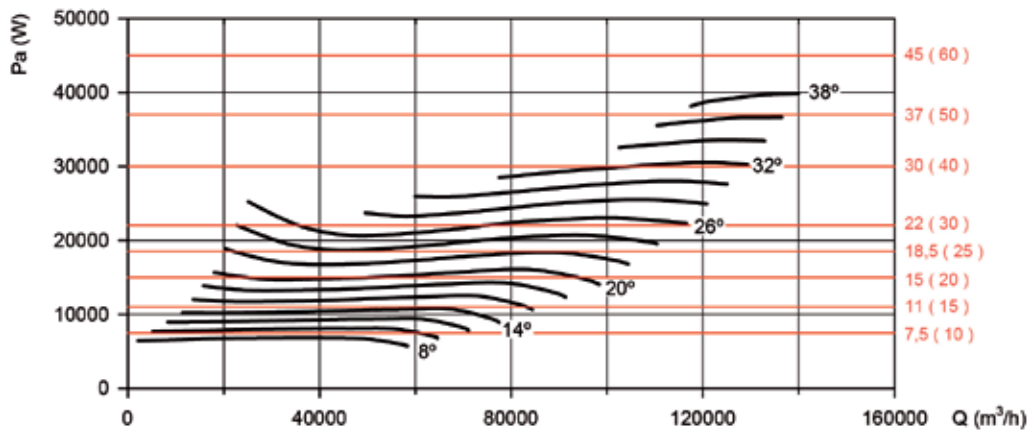

**Кривые характеристик**

Q = Расход в м3/ч, м3/с и куб. фут/мин.

Pe= Статическое давление в мм H<sub>2</sub>O, Па и дюйм вод. ст.

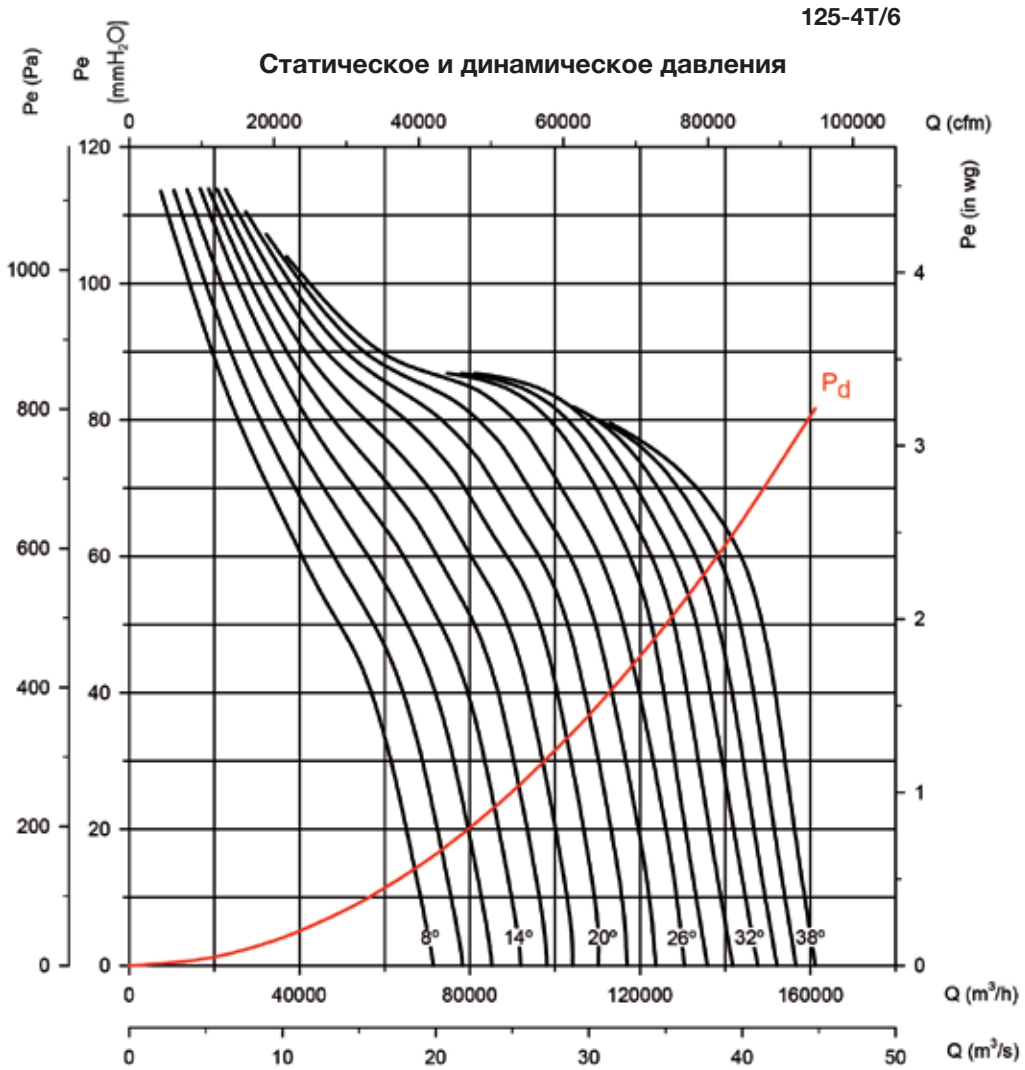

**Потребляемая мощность**

Рекомендованная мощность двигателя кВт (л.с.)

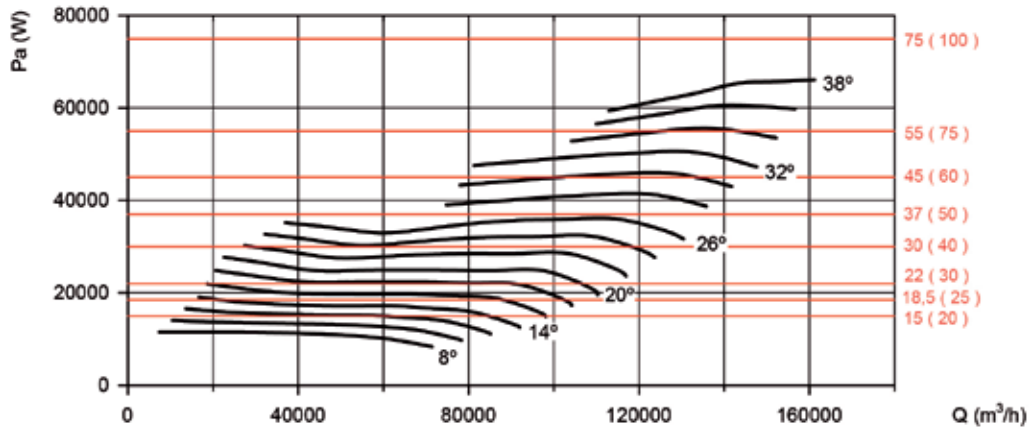

**Кривые характеристик**

Q = Расход в м3/ч, м3/с и куб. фут/мин.

Pe= Статическое давление в мм H<sub>2</sub>O, Па и дюйм вод. ст.

125-4T/9

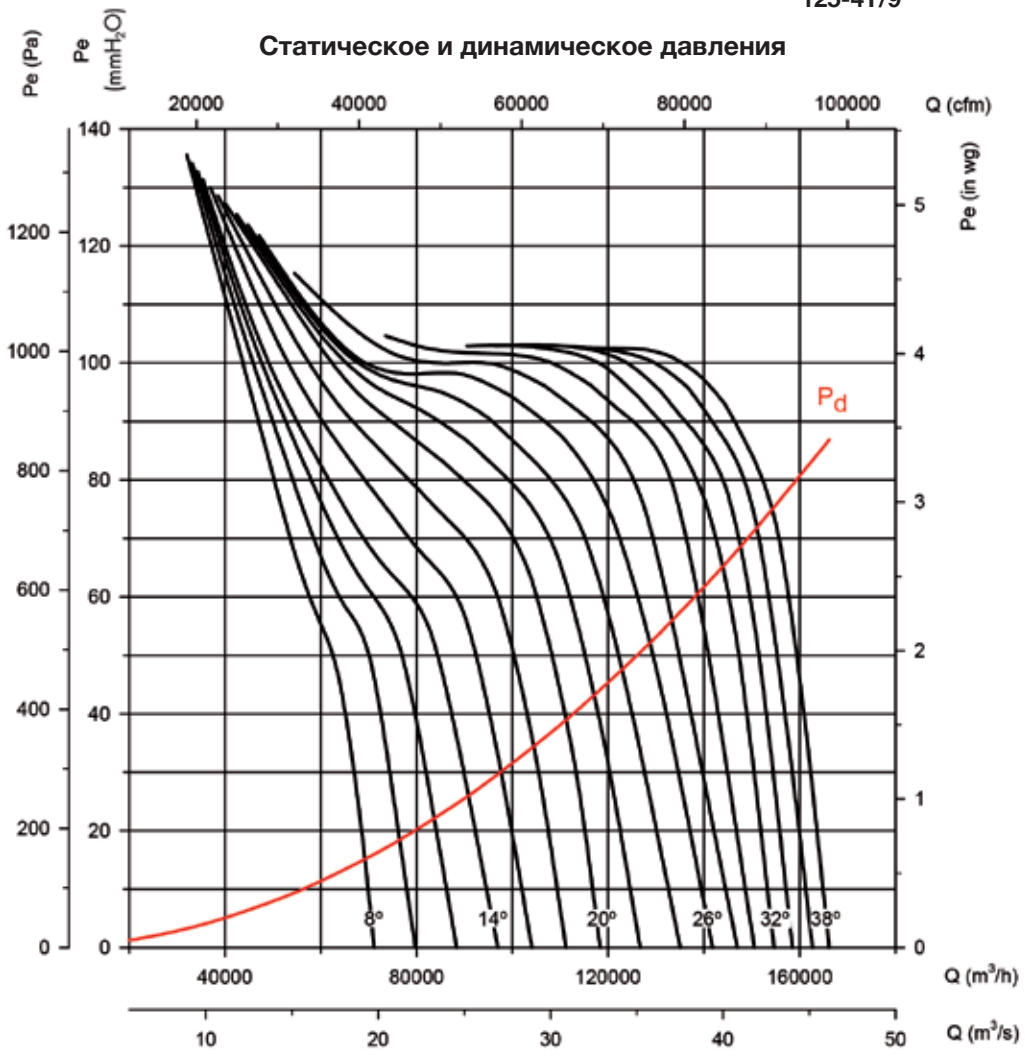

**Потребляемая мощность**

Рекомендованная мощность двигателя кВт (л.с.)

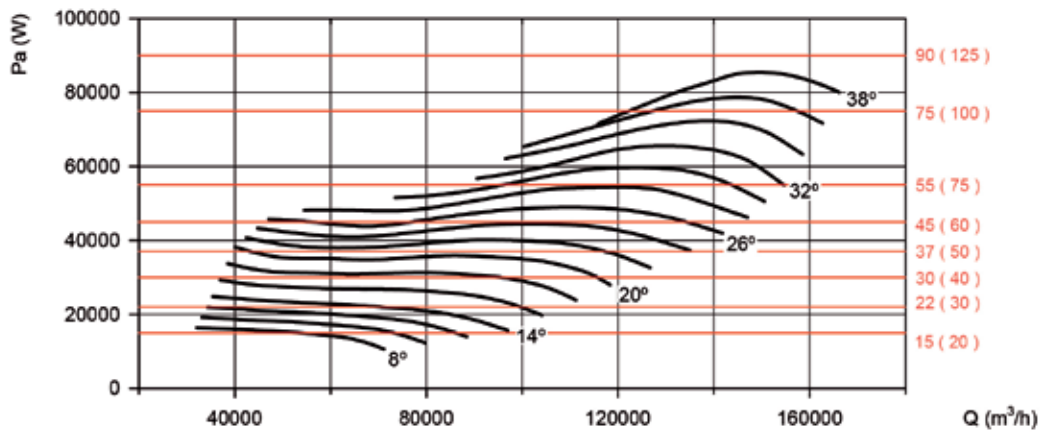

**Кривые характеристик**

Q = Расход в м3/ч, м3/с и куб. фут/мин.

Pe= Статическое давление в мм H<sub>2</sub>O, Па и дюйм вод. ст.

125-6T/3

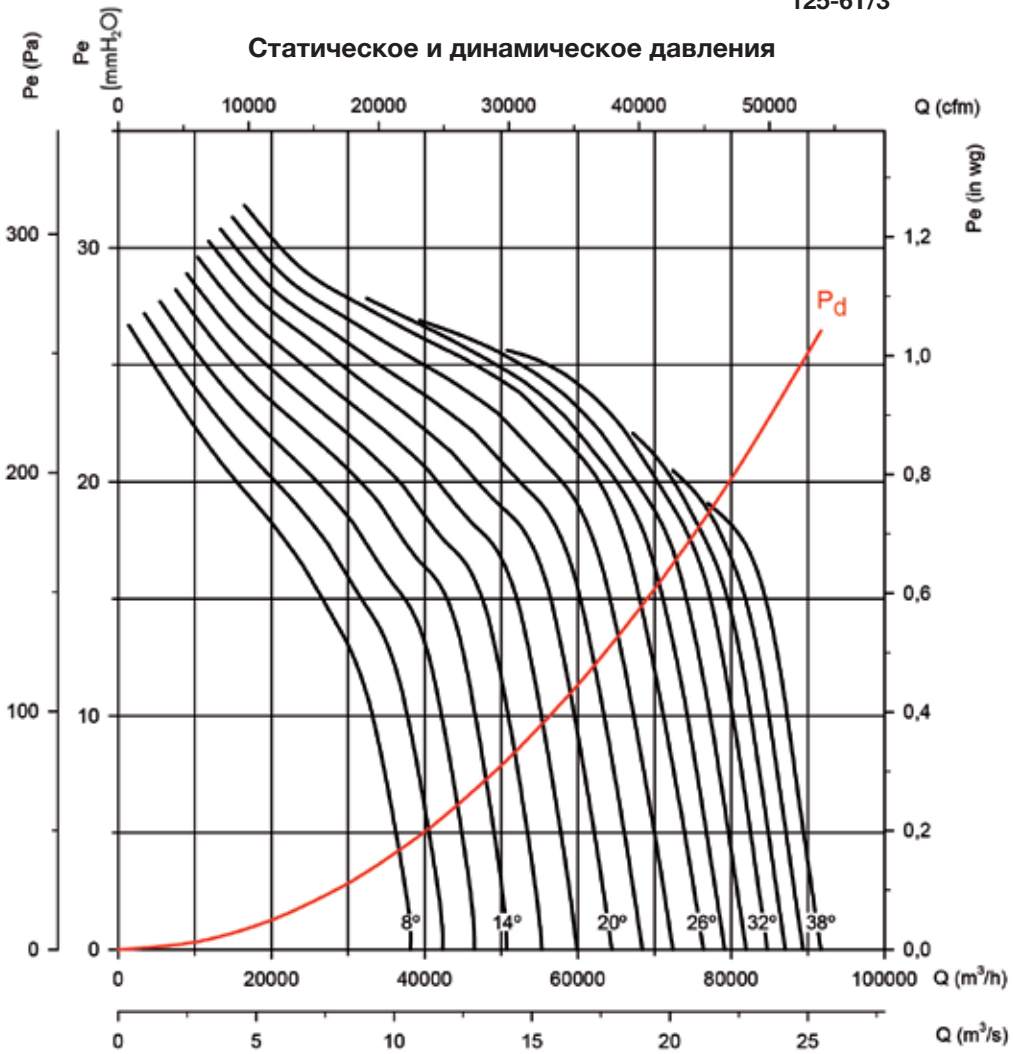

**Потребляемая мощность**

Рекомендованная мощность двигателя кВт (л.с.)

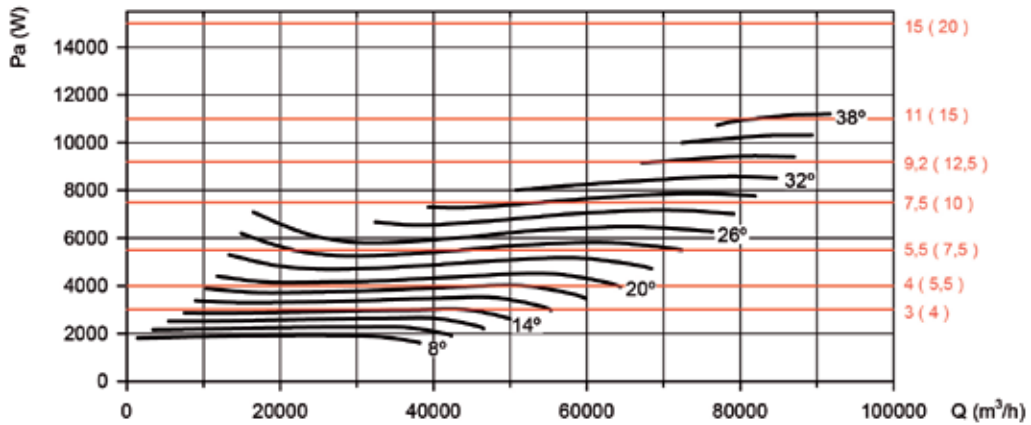

**Кривые характеристик**

Q = Расход в м3/ч, м3/с и куб. фут/мин.

Pe= Статическое давление в мм H<sub>2</sub>O, Па и дюйм вод. ст.

125-6T/6

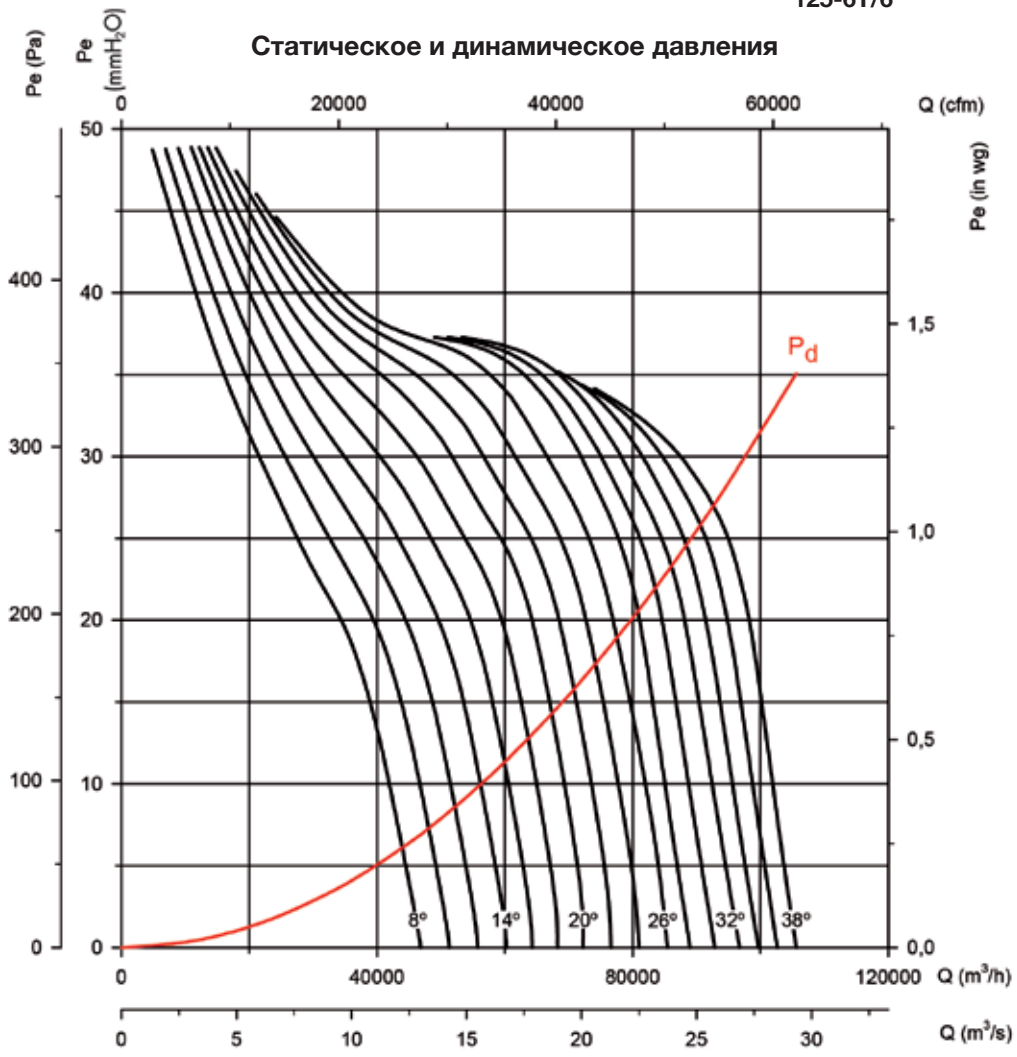

**Потребляемая мощность**

Рекомендованная мощность двигателя кВт (л.с.)

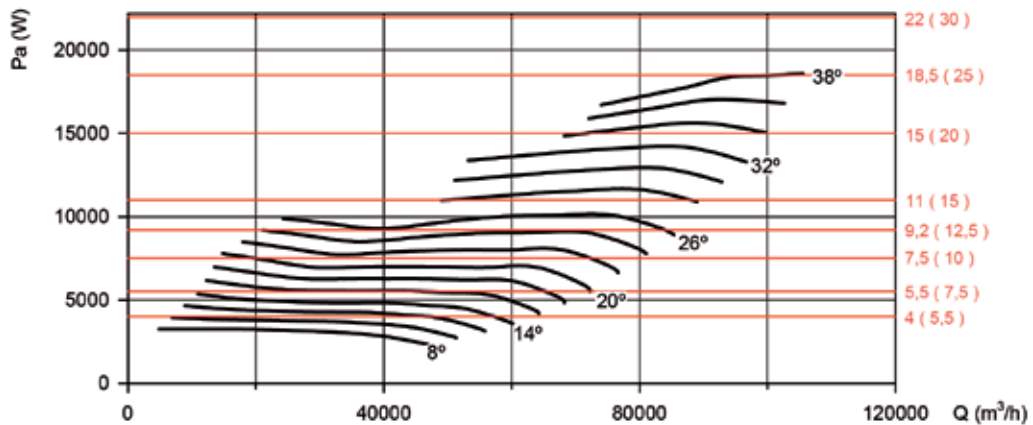

**Кривые характеристик**

Q = Расход в м3/ч, м3/с и куб. фут/мин.

Pe= Статическое давление в мм H<sub>2</sub>O, Па и дюйм вод. ст.

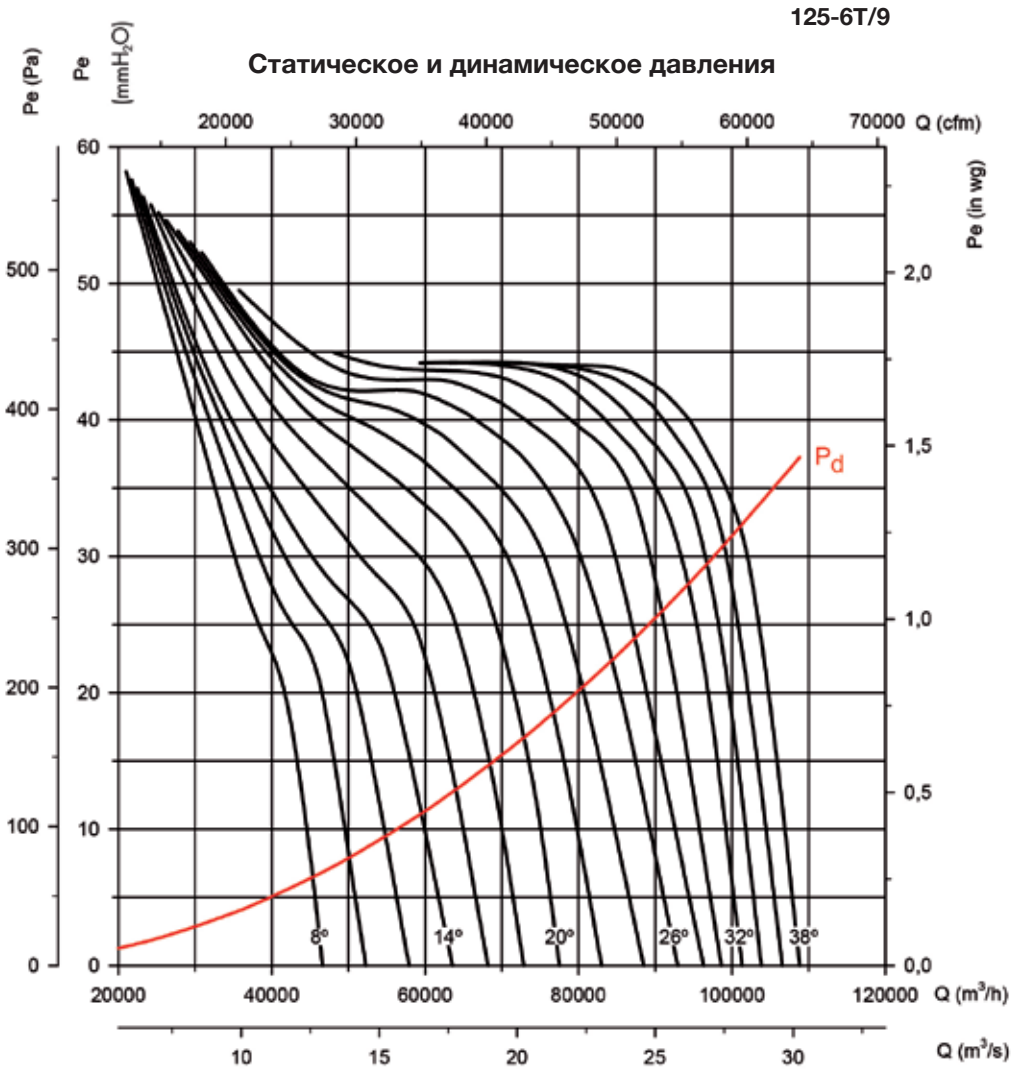

**Потребляемая мощность**

Рекомендованная  
мощность двигателя  
кВт (л.с.)

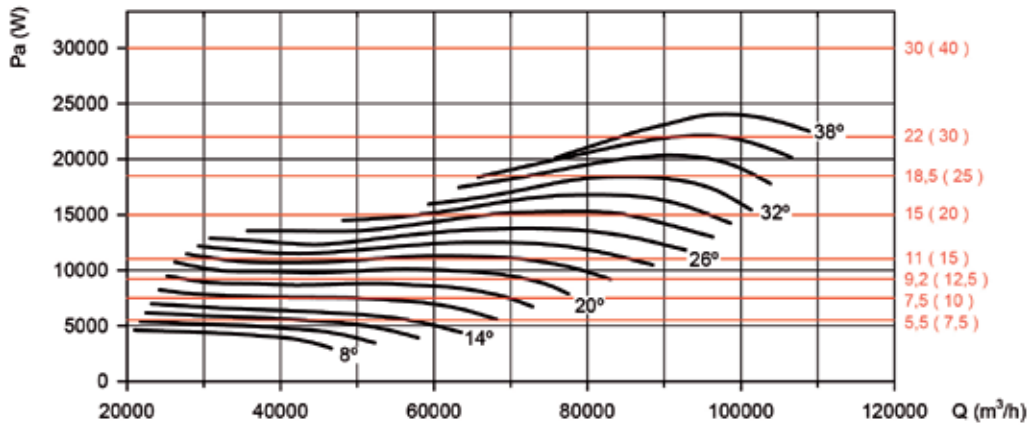

# HCN/ATEX HCT/ATEX

**HCN/ATEX: Настенные осевые вытяжные вентиляторы, высокопрочные, сертификация ATEX**  
**HCT/ATEX: Трубные осевые вытяжные вентиляторы, высокопрочные, сертификация ATEX**



HCN/ATEX



HCT/ATEX

Осевые вытяжные вентиляторы, круглые (HCN) или трубные (HCT), сертификация ATEX, оснащены взрывозащищенным двигателем CEE ExII2G Ex e, огнеупорным двигателем CEE ExII2G Ex d, Ex tc или Ex tb для работы во взрывоопасной среде.

**Вентилятор:**

- HCN/ATEX: Круглая опорная рама из листовой стали, с алюминиевой полосой в зоне крыльчатки в соответствии с требованиями стандарта EN-14986:2006.
- HCT/ATEX: Трубный корпус из листовой стали, с алюминиевой полосой в зоне крыльчатки в соответствии с требованиями стандарта EN-14986:2007.
- Крыльчатка из алюминиевого сплава.
- Встроенный ревизионный люк (HCT)
- Направление воздуха: двигатель – крыльчатка

**Двигатель:**

- Двигатели класса F с шарикоподшипниками, сертификация ATEX, взрывозащищенные Ex e, огнеупорные Ex d, Ex tc, o Ex tb.
- Трехфазные 230/400В – 50Гц (до 4 кВт) и 400/690В – 50Гц (выше 4 кВт).
- Рабочая температура: -20°C...+40°C.



Маркировка Ex “e”: CEE Ex II 2G Ex e  
 Маркировка Ex “d”: CEE Ex II 2G Ex d  
 Маркировка Ex tc: CEE Ex II 3D Ex tc  
 Маркировка Ex tb: CEE Ex II 2D Ex tb  
 Нотифицированный орган: L.O.M.  
 Идентификационный №:  
**LOM3ATEX0157**

**Покрытие:**

- Антикоррозионное огнезащитной краской ATEX, без железистых компонентов, на основе полиэфирной смолы (полимеризация при 190°C), после предварительного обезжиривания с помощью нанотехнологической бесфосфатной обработки.

**Под заказ:**

- Двигатели со встроенным терморезистором
- Специальные обмотки для различного напряжения и частоты.
- Конструкция отвечает требованиям ATEX, для разных категорий.
- Вытяжные вентиляторы с 2-скоростным двигателем.
- Однофазные огнеупорные двигатели Ex d.

**Код заказа**

**HCT/ATEX — 56 — 4T — 1,5 — Ex-e**

HCN: Настенные осевые вытяжные вентиляторы  
 HCT: Трубные осевые вытяжные вентиляторы

**Маркировка:**  
 CEE Ex II 2G c  
 CEE Ex II 2D c  
 CEE Ex II 3D c

Диаметр крыльчатки (см)

Количество полюсов двигателя  
 2=2900 об/мин. 50 Гц  
 4=1400 об/мин. 50 Гц  
 6=900 об/мин. 50 Гц

T=трехфазный  
 Мощность двигателя (л.с.)

Ex-e: маркировка: CEE Ex II 2G Ex e IIB T3  
 Маркировка Ex “d”: CEE Ex II 2G Ex d IIB T5  
 Маркировка Ex tc: CEE Ex II 3D Ex tc  
 Маркировка Ex tb: CEE Ex II 2D Ex tb

**Технические характеристики**

Модель	Скорость (об/мин)	Сила тока, макс. допуст. (А)			Мощность установленная (кВт)	Поток макс. (м³/ч)	Уровень звукового давления дБ(А)	Прибл. масса с двигателем (кг)	
		230В	400В	690В				Ex-e	Ex-d
HCN/ATEX HCT/ATEX 35-2T	2770	2.08	1.20		0.37	5750	77	13	23
HCN/ATEX HCT/ATEX 35-4T	1400	1.28	0.74		0.12	3100	59	12	19
HCN/ATEX HCT/ATEX 40-2T-1.5	2850	4.50	2.60		1.10	8800	84	27	40
HCN/ATEX HCT/ATEX 40-4T-0.33	1370	2.08	1.20		0.25	5150	64	21	30
HCT/ATEX 45-2T-2	2800	6.24	3.60		1.50	10650	86	30	49
HCT/ATEX 45-2T-3	2860	8.66	5.00		2.20	12750	88	33	54
HCN/ATEX HCT/ATEX 45-4T-0.5	1370	2.60	1.50		0.37	7100	68	25	33
HCT/ATEX 50-4T-0.75	1410	2.94	1.70		0.55	10400	70	27	41
HCN/ATEX HCT/ATEX 56-4T-0.75	1410	2.94	1.70		0.55	11050	72	32	46
HCN/ATEX HCT/ATEX 56-4T-1	1410	3.81	2.20		0.75	12950	73	34	47
HCN/ATEX HCT/ATEX 56-4T-1.5	1410	5.20	3.00		1.10	14000	74	36	55
HCN/ATEX HCT/ATEX 56-4T-2	1400	6.93	4.00		1.50	15300	75	39	59
HCN/ATEX HCT/ATEX 56-6T-0.33	910	2.42	1.40		0.25	8500	61	31	39
HCN/ATEX HCT/ATEX 56-6T-0.5	935	2.77	1.60		0.37	9300	61	34	43
HCN/ATEX HCT/ATEX 56-6T-0.75	930	3.46	2.00		0.55	10000	62	34	47
HCN/ATEX HCT/ATEX 63-4T-1	1410	3.81	2.20		0.75	14150	73	43	56
HCN/ATEX HCT/ATEX 63-4T-1.5	1410	5.20	3.00		1.10	17000	74	45	64
HCN/ATEX HCT/ATEX 63-4T-2	1400	6.93	4.00		1.50	18900	75	48	68
HCN/ATEX HCT/ATEX 63-4T-3	1410	9.01	5.20		2.20	22100	76	53	76
HCN/ATEX HCT/ATEX 63-4T-4	1440	12.30	7.10		3.00	25400	77	56	79

### Технические характеристики

Модель	Скорость (об/мин)	Сила тока, макс. допуст. (А)			Мощность установленная (кВт)	Поток макс. (м³/ч)	Уровень звукового давления дБ(А)	Прибл. масса с двигателем (кг)	
		230В	400В	690В				Ex-e	Ex-d
HCH/ATEX HCT/ATEX 63-6T-0.5	935	2.77	1.60		0.37	12150	64	43	52
HCH/ATEX HCT/ATEX 63-6T-0.75	930	3.46	2.00		0.55	12750	65	43	56
HCH/ATEX HCT/ATEX 63-6T-1	930	4.16	2.40		0.75	13800	66	45	64
HCH/ATEX HCT/ATEX 71-4T-1.5	1410	5.20	3.00		1.10	19750	78	51	70
HCH/ATEX HCT/ATEX 71-4T-2	1400	6.93	4.00		1.50	21100	79	54	74
HCH/ATEX HCT/ATEX 71-4T-3	1410	9.01	5.20		2.20	23950	81	60	83
HCH/ATEX HCT/ATEX 71-4T-4	1440	12.30	7.10		3.00	29400	82	63	86
HCH/ATEX HCT/ATEX 71-6T-0.75	930	3.46	2.00		0.55	15150	67	49	62
HCH/ATEX HCT/ATEX 71-6T-1	930	4.16	2.40		0.75	17250	68	51	70
HCH/ATEX HCT/ATEX 71-6T-1.5	910	5.89	3.40		1.10	20950	69	54	75
HCH/ATEX HCT/ATEX 80-4T-3	1410	9.01	5.20		2.20	28000	82	69	92
HCH/ATEX HCT/ATEX 80-4T-4	1440	12.30	7.10		3.00	32700	83	72	95
HCH/ATEX HCT/ATEX 80-4T-5.5	1450	15.76	9.10		4.00	37200	84	74	98
HCH/ATEX HCT/ATEX 80-6T-1	930	4.16	2.40		0.75	20600	71	60	79
HCH/ATEX HCT/ATEX 80-6T-1.5	910	5.89	3.40		1.10	24250	72	63	84
HCH/ATEX HCT/ATEX 80-6T-2	940	7.62	4.40		1.50	28000	73	71	95
HCH/ATEX HCT/ATEX 80-6T-3	940	9.35	5.40		2.20	32500	74	74	98
HCH/ATEX HCT/ATEX 90-4T-4	1440	12.30	7.10		3.00	37750	87	87	110
HCH/ATEX HCT/ATEX 90-4T-5.5	1450	15.76	9.10		4.00	41850	89	90	114
HCH/ATEX HCT/ATEX 90-4T-7.5	1440		12.00	6.93	5.50	47000	91	103	142
HCH/ATEX HCT/ATEX 90-4T-10	1448		16.30	9.41	7.50	53000	92	111	145
HCH/ATEX HCT/ATEX 90-6T-2	940	7.62	4.40		1.50	30000	77	86	110
HCH/ATEX HCT/ATEX 90-6T-3	940	9.35	5.40		2.20	35000	78	90	114
HCH/ATEX HCT/ATEX 90-6T-4	945	14.72	8.50		3.00	40000	79	102	142
HCH/ATEX HCT/ATEX 100-4T-7.5	1440		12.00	6.93	5.50	52500	92	115	154
HCH/ATEX HCT/ATEX 100-4T-10	1448		16.30	9.41	7.50	58500	93	122	156
HCH/ATEX HCT/ATEX 100-4T-15	1460		23.80	13.74	11.00	68000	94	159	256
HCH/ATEX HCT/ATEX 100-4T-20	1450		30.60	17.67	15.00	71850	95	178	279
HCH/ATEX HCT/ATEX 100-6T-3	940	9.35	5.40		2.20	40500	82	101	125
HCH/ATEX HCT/ATEX 100-6T-4	945	14.72	8.50		3.00	46950	83	113	153
HCH/ATEX HCT/ATEX 100-6T-5.5	950	18.88	10.90		4.00	52000	84	120	156

### Размеры, мм

HCH/ATEX

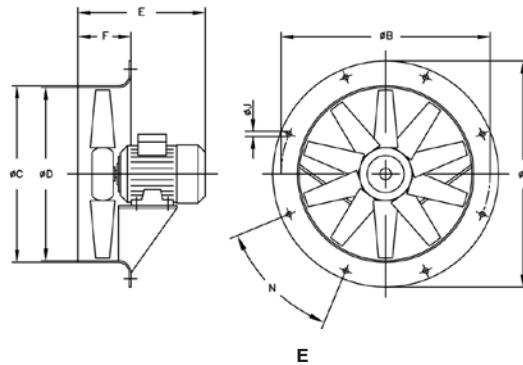

Модель	ØA	ØB	ØC	ØD	E															F	ØJ	N
					0,16	0,33	0,5	0,75	1	1,5	2	3	4	5,5	7,5	10	15	20				
HCH-35-2	425	395	358	355	--	--	285	--	--	--	--	--	--	--	--	--	--	110	10	8x45°		
HCH-35-4	425	395	358	355	257	--	--	--	--	--	--	--	--	--	--	--	--	110	10	8x45°		
HCH-40-2	490	450	414	410	--	--	--	--	314	--	--	--	--	--	--	--	--	120	12	8x45°		
HCH-40-4	490	450	414	410	--	305	--	--	--	--	--	--	--	--	--	--	--	120	12	8x45°		
HCH-45-4	540	500	464	460	--	--	295	--	--	--	--	--	--	--	--	--	--	120	12	8x45°		
HCH-45-6	540	500	464	460	--	295	--	--	--	--	--	--	--	--	--	--	--	120	12	8x45°		
HCH-56-4	660	620	564	560	--	--	316	316	330	354	--	--	--	--	--	--	--	120	12	12x30°		
HCH-56-6	660	620	564	560	--	298	316	316	--	--	--	--	--	--	--	--	--	120	12	12x30°		
HCH-63-4	730	690	645	640	--	--	--	332	340	366	420	420	--	--	--	--	--	150	12	12x30°		
HCH-63-6	730	690	645	640	--	--	332	332	340	--	--	--	--	--	--	--	--	150	12	12x30°		
HCH-71-4	810	770	715	710	--	--	--	--	334	360	430	430	--	--	--	--	--	150	12	16x22°30'		
HCH-71-6	810	770	715	710	--	--	--	323	334	360	--	--	--	--	--	--	--	150	12	16x22°30'		
HCH-80-4	900	860	805	800	--	--	--	--	--	425	425	445	--	--	--	--	--	180	12	16x22°30'		
HCH-80-6	900	860	805	800	--	--	--	360	386	425	445	--	--	--	--	--	--	180	12	16x22°30'		
HCH-90-4	1015	970	906	900	--	--	--	--	--	436	430	465	465	--	--	--	--	180	12	16x22°30'		
HCH-90-6	1015	970	906	900	--	--	--	--	436	430	465	--	--	--	--	--	--	180	12	16x22°30'		
HCH-100-4	1115	1070	1006	1000	--	--	--	--	--	480	503	612	612	200	15	16x22°30'	--	200	15	16x22°30'		
HCH-100-6	1115	1070	1006	1000	--	--	--	--	--	440	503	503	--	--	--	--	--	200	15	16x22°30'		

Параметры для версии Ex "e"

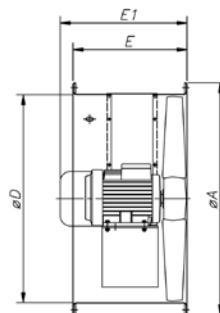
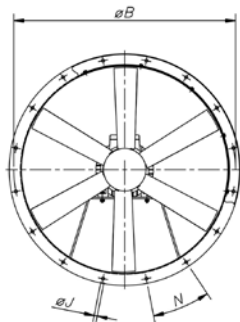
**Размеры, мм**
**HCT/ATEX**

Модель	∅A	∅B	D	E	E1	∅J	N
HCT-35-2T/ATEX	425	395	355	280	306	10	8x45°
HCT-35-4T/ATEX	425	395	355	280	322	10	8x45°
HCT-40-2T-1,5/ATEX	490	450	410	400	400	12	8x45°
HCT-40-4T-0,33/ATEX	490	450	410	400	400	12	8x45°
HCT-45-2T-2/ATEX	540	500	460	400	422	12	8x45°
HCT-45-2T-3/ATEX	540	500	460	400	422	12	8x45°
HCT-45-4T-0,5/ATEX	540	500	460	400	400	12	8x45°
HCT-50-4T-0,75/ATEX	600	560	514	400	400	12	12x30°
HCT-56-4T-0,75/ATEX	660	620	560	400	400	12	12x30°
HCT-56-4T-1/ATEX	660	620	560	400	400	12	12x30°
HCT-56-4T-1,5/ATEX	660	620	560	400	422	12	12x30°
HCT-56-4T-2/ATEX	660	620	560	400	422	12	12x30°
HCT-56-6T-0,33/ATEX	660	620	560	400	400	12	12x30°
HCT-56-6T-0,5/ATEX	660	620	560	400	400	12	12x30°
HCT-56-6T-0,75/ATEX	660	620	560	400	400	12	12x30°
HCT-63-4T-1/ATEX	730	690	640	400	400	12	12x30°
HCT-63-4T-1,5/ATEX	730	690	640	400	422	12	12x30°
HCT-63-4T-2/ATEX	730	690	640	400	422	12	12x30°
HCT-63-4T-3/ATEX	730	690	640	500	500	12	12x30°
HCT-63-4T-4/ATEX	730	690	640	500	500	12	12x30°
HCT-63-6T-0,5/ATEX	730	690	640	400	400	12	12x30°
HCT-63-6T-0,75/ATEX	730	690	640	400	400	12	12x30°
HCT-63-6T-1/ATEX	730	690	640	400	422	12	12x30°
HCT-71-4T-1,5/ATEX	810	770	710	430	442	12	16x22°30'
HCT-71-4T-2/ATEX	810	770	710	430	442	12	16x22°30'
HCT-71-4T-3/ATEX	810	770	710	500	500	12	16x22°30'

Модель	∅A	∅B	D	E	E1	∅J	N
HCT-71-4T-4/ATEX	810	770	710	500	500	12	16x22°30'
HCT-71-6T-0,75/ATEX	810	770	710	430	430	12	16x22°30'
HCT-71-6T-1/ATEX	810	770	710	500	442	12	16x22°30'
HCT-71-6T-1,5/ATEX	810	770	710	500	442	12	16x22°30'
HCT-80-4T-3/ATEX	900	860	800	500	500	12	16x22°30'
HCT-80-4T-4/ATEX	900	860	800	500	500	12	16x22°30'
HCT-80-4T-5,5/ATEX	900	860	800	500	519	12	16x22°30'
HCT-80-6T-1/ATEX	900	860	800	500	500	12	16x22°30'
HCT-80-6T-1,5/ATEX	900	860	800	500	500	12	16x22°30'
HCT-80-6T-2/ATEX	900	860	800	500	500	12	16x22°30'
HCT-80-6T-3/ATEX	900	860	800	500	519	12	16x22°30'
HCT-90-4T-4/ATEX	1015	970	900	600	600	15	16x22°30'
HCT-90-4T-5,5/ATEX	1015	970	900	600	600	15	16x22°30'
HCT-90-4T-7,5/ATEX	1015	970	900	600	636	15	16x22°30'
HCT-90-4T-10/ATEX	1015	970	900	600	716	15	16x22°30'
HCT-90-6T-2/ATEX	1015	970	900	600	600	15	16x22°30'
HCT-90-6T-3/ATEX	1015	970	900	600	600	15	16x22°30'
HCT-90-6T-4/ATEX	1015	970	900	600	636	15	16x22°30'
HCT-100-4T-7,5/ATEX	1115	1070	1000	600	636	15	16x22°30'
HCT-100-4T-10/ATEX	1115	1070	1000	600	716	15	16x22°30'
HCT-100-4T-15/ATEX	1115	1070	1000	700	738	15	16x22°30'
HCT-100-4T-20/ATEX	1115	1070	1000	700	738	15	16x22°30'
HCT-100-6T-3/ATEX	1115	1070	1000	600	600	15	16x22°30'
HCT-100-6T-4/ATEX	1115	1070	1000	600	636	15	16x22°30'
HCT-100-6T-5,5/ATEX	1115	1070	1000	600	716	15	16x22°30'

Параметры для версии Ex "e"

**Акустические параметры**

Указанные значения определяются с помощью показателей уровня звукового давления и звуковой мощности в дБ(A), полученных в свободном пространстве, на расстоянии, равном двукратному размаху лопастей вентилятора, и увеличенному на диаметр крыльчатки, но не менее 1,5 м.

**Уровень звуковой мощности Lw(A) в дБ(A) в диапазоне частот [Гц]**

Модель	63	125	250	500	1000	2000	4000	8000
35-2T	48	63	82	81	82	81	76	67
35-4T	30	45	64	63	64	63	58	49
40-2T-1,5	55	70	89	88	89	88	83	74
40-4T-0,33	35	50	69	68	69	68	63	54
45-2T-2	51	68	80	88	93	93	89	82
45-2T-3	53	70	82	90	95	95	91	84
45-4T-0,5	33	50	62	70	75	75	71	64
50-4T-0,75	37	54	67	74	79	80	75	68
56-4T-0,75	47	67	75	80	82	79	72	61
56-4T-1	48	68	76	81	83	80	73	62
56-4T-1,5	49	69	77	82	84	81	74	63
56-4T-2	50	70	78	83	85	82	75	64
56-6T-0,33	36	56	64	69	71	68	61	50
56-6T-0,5	36	56	64	69	71	68	61	50
56-6T-0,75	37	57	65	70	72	69	62	51
63-4T-1	50	70	78	83	85	82	75	64
63-4T-1,5	51	71	79	84	86	83	76	65
63-4T-2	52	72	80	85	87	84	77	66
63-4T-3	53	73	81	86	88	85	78	67
63-4T-4	54	74	82	87	89	86	79	68
63-6T-0,5	41	61	69	74	76	73	66	55
63-6T-0,75	42	62	70	75	77	74	67	56
63-6T-1	43	63	71	76	78	75	68	57
71-4T-1,5	55	75	83	88	90	87	80	69
71-4T-2	56	76	84	89	91	88	81	70
71-4T-3	58	78	86	91	93	90	83	72

Модель	63	125	250	500	1000	2000	4000	8000
71-4T-4	59	79	87	92	94	91	84	73
71-6T-0,75	44	64	72	77	79	76	69	58
71-6T-1	45	65	73	78	80	77	70	59
71-6T-1,5	46	66	74	79	81	78	71	60
80-4T-3	59	79	87	92	94	91	84	73
80-4T-4	60	80	88	93	95	92	85	74
80-4T-5,5	61	81	89	94	96	93	86	75
80-6T-1	48	68	76	81	83	80	73	62
80-6T-1,5	49	69	77	82	84	81	74	63
80-6T-2	50	70	78	83	85	82	75	64
80-6T-3	51	71	79	84	86	83	76	65
90-4T-4	65	86	93	98	101	97	90	79
90-4T-5,5	67	88	95	100	103	99	92	81
90-4T-7,5	69	90	97	102	105	101	94	83
90-4T-10	70	91	98	103	106	102	95	84
90-6T-2	55	76	83	88	91	87	80	69
90-6T-3	56	77	84	89	92	88	81	70
90-6T-4	57	78	85	90	93	89	82	71
100-4T-7,5	72	92	100	105	107	104	97	86
100-4T-10	73	93	101	106	108	105	98	87
100-4T-15	74	94	102	107	109	106	99	88
100-4T-20	75	95	103	108	110	107	100	89
100-6T-3	62	82	90	95	97	94	87	76
100-6T-4	63	83	91	96	98	95	88	77
100-6T-5,5	64	84	92	97	99	96	89	78



**Графики рабочих характеристик**

Q= Расход воздуха в м³/ч, м³/с и фут³/мин.

Pe= Статическое давление в мм H2O, Па и дюйм вод. ст.

**2 полюса=3000 об/мин**

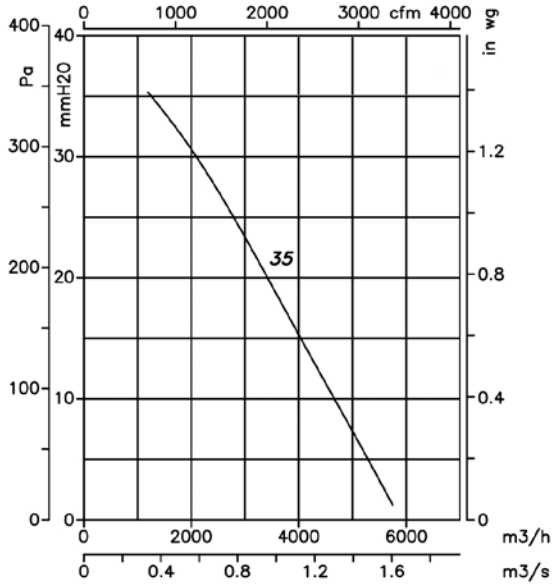

**2 полюса=3000 об/мин**

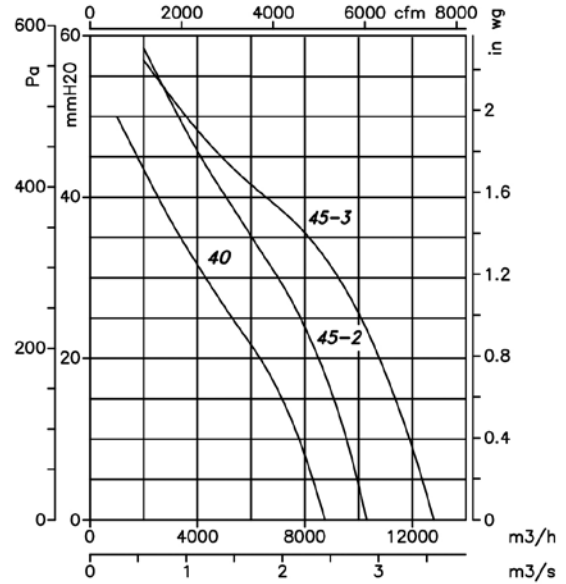

**4 полюса=1500 об/мин**

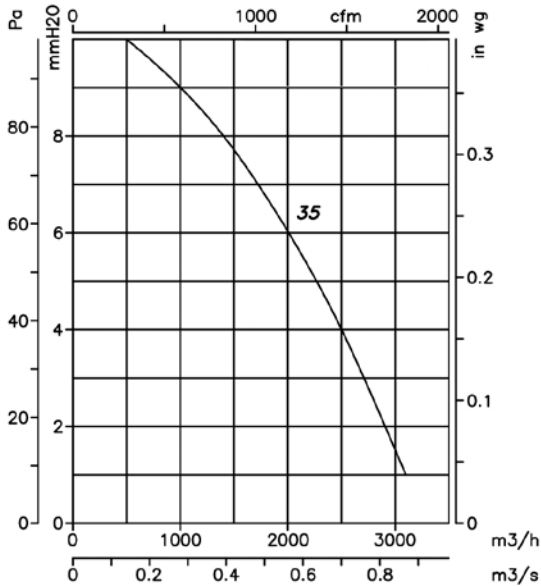

**4 полюса=1500 об/мин**

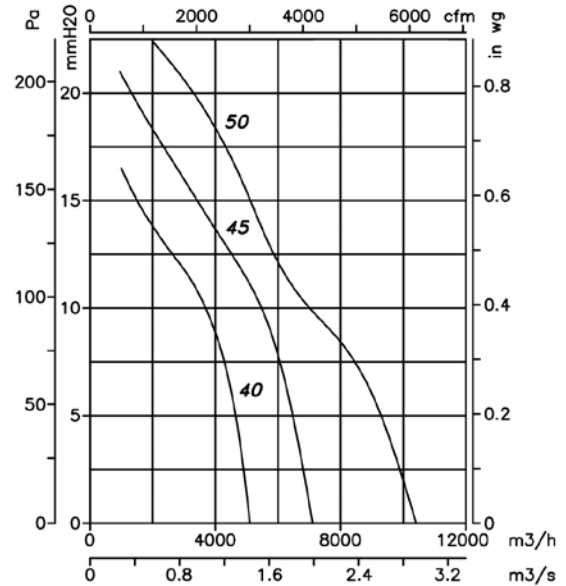

**Графики рабочих характеристик**

Q= Расход воздуха в м³/ч, м³/с и фут³/мин.

Pe= Статическое давление в мм H2O, Па и дюйм вод. ст.

**4 полюса=1500 об/мин**

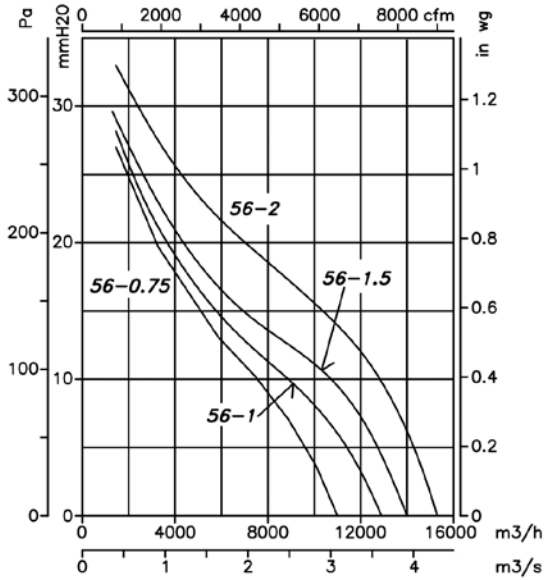

**4 полюса=1500 об/мин**

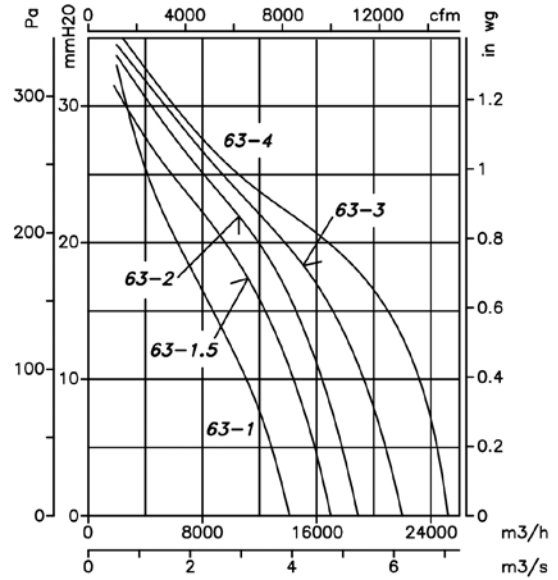

**4 полюса=1500 об/мин**

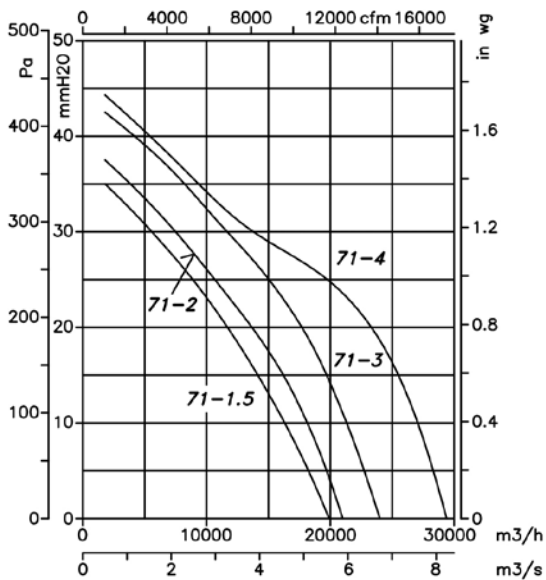

**4 полюса=1500 об/мин**

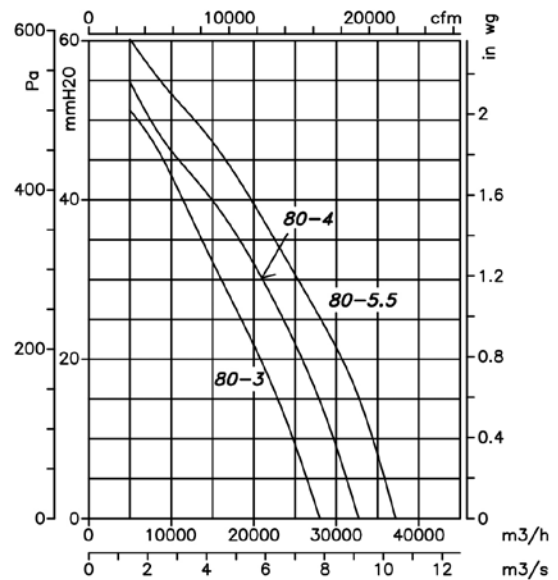

**Графики рабочих характеристик**

Q= Расход воздуха в м³/ч, м³/с и фут³/мин.

Pe= Статическое давление в мм Н2О, Па и дюйм вод. ст.

**4 полюса=1500 об/мин**

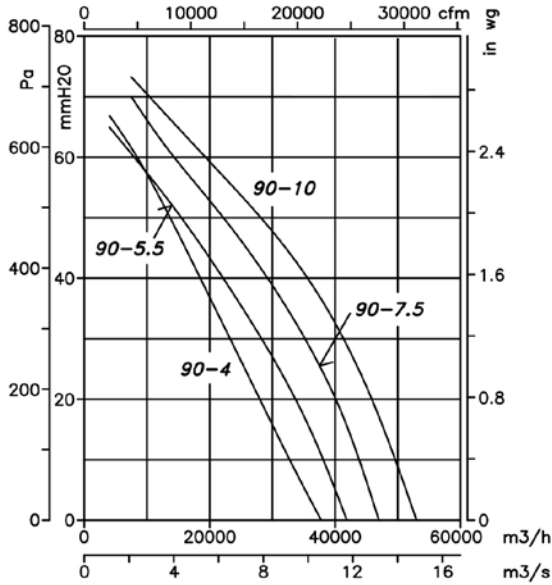

**4 полюса=1500 об/мин**

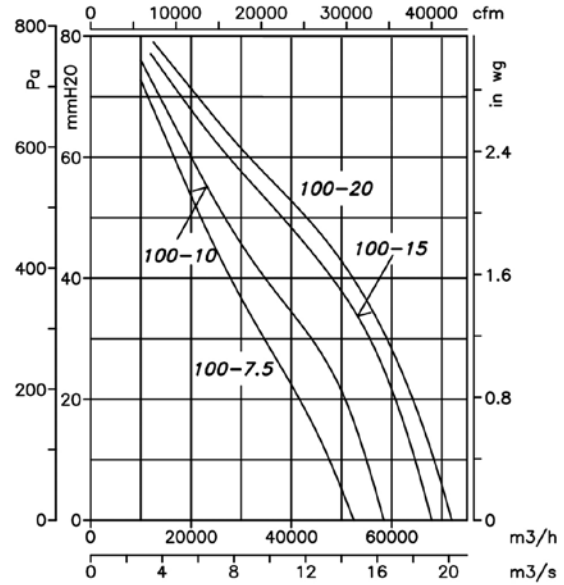

**6 полюсов=1000 об/мин**

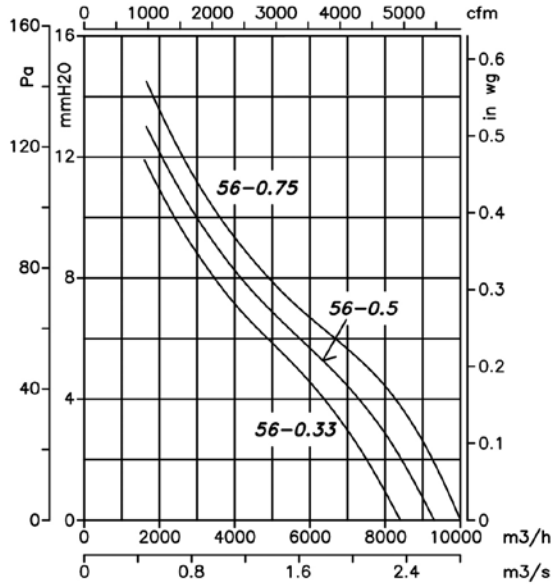

**6 полюсов=1000 об/мин**

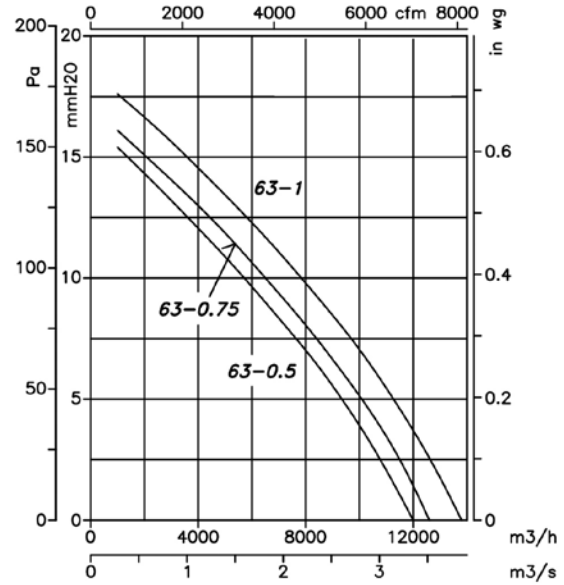

**Графики рабочих характеристик**

Q= Расход воздуха в м³/ч, м³/с и фут³/мин.

Pe= Статическое давление в мм H2O, Па и дюйм вод. ст.

**6 полюсов=1000 об/мин**

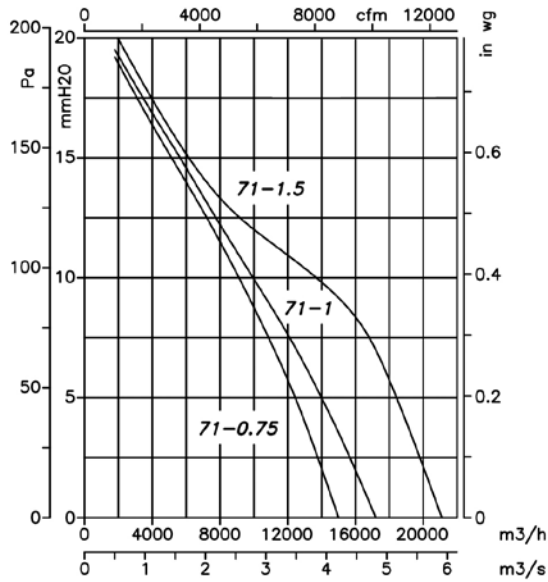

**6 полюсов=1000 об/мин**

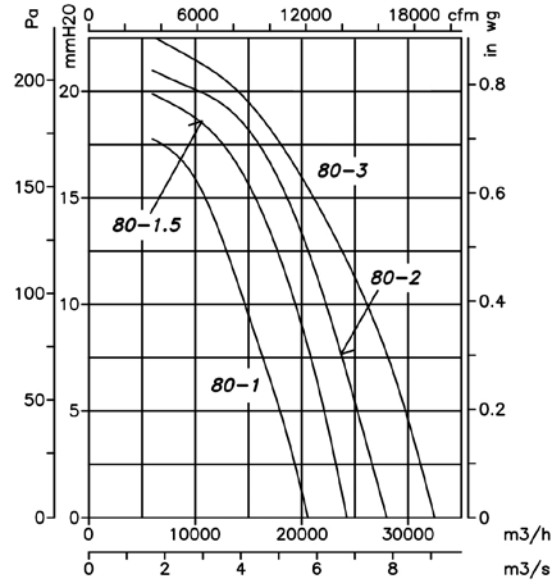

**6 полюсов=1000 об/мин**

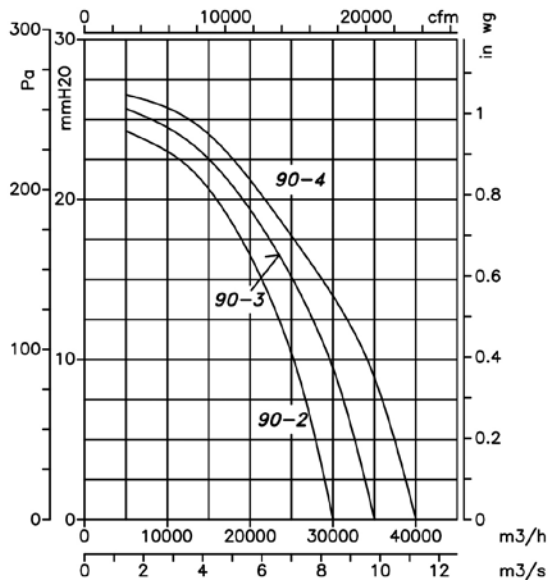

**6 полюсов=1000 об/мин**

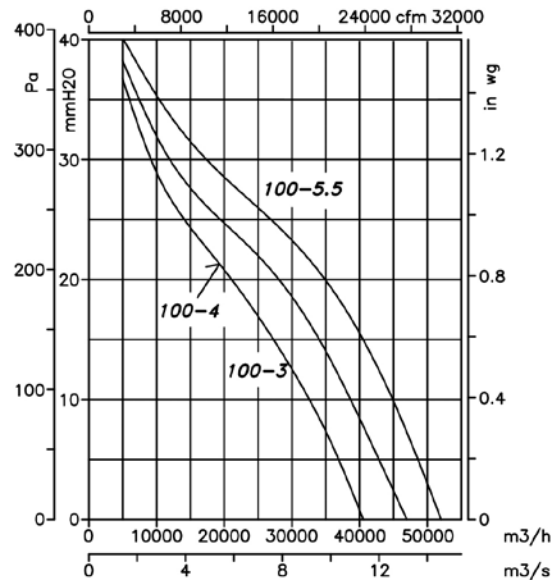

**Комплекующие детали**

См. раздел «Комплекующие детали».



INT

VSD3/A-RFT  
VSD1/A-RFM

CUADROS

P

R

RI

RT

BTUB

BAC

PS

S

INT/ATEX

# HPX/ATEX

**Трубные осевые вытяжные вентиляторы, с внешним двигателем, сертификация ATEX**



Трубные осевые вытяжные вентиляторы, с ремennым приводом, раскрытие корпуса на 180°, для работы во взрывоопасной среде.

#### Вентилятор:

- Трубный корпус из листовой стали, с алюминиевой полосой в зоне крыльчатки в соответствии с требованиями стандарта EN-14986:2007.
- Крыльчатка из алюминиевого сплава.
- Предохранитель ремней и шкивов с медным покрытием, чтобы предупредить искрение.
- Герметичная коробка передач (IP66) с двойным стопором.
- Направление воздуха: двигатель – крыльчатка
- Температура перемещаемого воздуха: -20°C...+120°C.

#### Двигатель:

- Двигатели класса F с шарикоподшипниками, степень защиты IP55, сертификация ATEX, взрывозащищенные Ex"e", огнеупорные Ex"d", Ex tc или Ex tb.
- Трехфазные 230/400В – 50Гц (до 4 кВт) и 400/690В – 50Гц (выше 4 кВт).



Маркировка Ex "e":  $\text{CE} \text{Ex} \text{II} 2\text{G} \text{Ex} \text{e}$   
 Маркировка Ex "d":  $\text{CE} \text{Ex} \text{II} 2\text{G} \text{Ex} \text{d}$   
 Маркировка Ex "n":  $\text{CE} \text{Ex} \text{II} 3\text{G}$   
 Маркировка Ex tc:  $\text{CE} \text{Ex} \text{II} 3\text{D} \text{Ex} \text{tc}$   
 Маркировка Ex tb:  $\text{CE} \text{Ex} \text{II} 2\text{D} \text{Ex} \text{tb}$   
 Нотифицированный орган: L.O.M.  
 Идентификационный №:  
 LOM3ATEX0132

#### Покрытие:

- Антикоррозионное огнезащитной краской ATEX, без железистых компонентов, на основе полиэфирной смолы (полимеризация при 190°C), после предварительного обезжиривания с помощью нанотехнологической бесфосфатной обработки.

#### Под заказ:

- Двигатели со встроенным терморезистором
- Специальные обмотки для различного напряжения и частоты.
- Конструкция отвечает требованиям ATEX, для разных категорий.
- Вытяжные вентиляторы с 2-скоростным двигателем.
- Вариант Ex "nA" оснащен двигателем ATEX Ex nA.

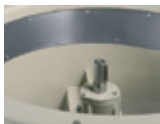

Алюминиевая полоса во избежание искрения согласно требованиям стандарта EN-14986:2006.

## Код заказа

**HPX/ATEX — 63 — 4Т — 2 — Ex-e**

Трубные осевые вытяжные вентиляторы, с внешним двигателем, сертификация ATEX

Диаметр крыльчатки (см)

Количество полюсов двигателя  
 2=2900 об/мин. 50 Гц  
 4=1400 об/мин. 50 Гц

T=трехфазный  
 M=однофазный

Мощность двигателя (л.с.)

Ex-e: маркировка:  $\text{CE} \text{Ex} \text{II} 2\text{G} \text{Ex} \text{e}$  IIB T3  
 Маркировка Ex "d":  $\text{CE} \text{Ex} \text{II} 2\text{G} \text{Ex} \text{d}$  IIB T5  
 Маркировка Ex tc:  $\text{CE} \text{Ex} \text{II} 3\text{D} \text{Ex} \text{tc}$   
 Маркировка Ex tb:  $\text{CE} \text{Ex} \text{II} 2\text{D} \text{Ex} \text{tb}$

#### Маркировка:

$\text{CE} \text{Ex} \text{II} 2\text{G} \text{c}$   
 $\text{CE} \text{Ex} \text{II} 3\text{G} \text{c}$   
 $\text{CE} \text{Ex} \text{II} 2\text{D} \text{c}$   
 $\text{CE} \text{Ex} \text{II} 3\text{D} \text{c}$

## Технические характеристики

Модель	Скорость (об/мин)	Предельно допустимая сила тока (А)			Мощность установленная (кВт)	Поток макс. (м³/ч)	Уровень звукового давления дБ(А)	Прибл. масса (кг)
		230В	400В	690В				
HPX/ATEX-35-2Т-0,75	2710	2,94	1,70		0,55	4750	77	22
HPX/ATEX-35-4Т-0,33	1370	2,08	1,20		0,25	2500	60	20
HPX/ATEX-45-4Т-0,33	1370	2,08	1,20		0,25	6300	69	32
HPX/ATEX-45-4Т-0,50	1370	2,60	1,50		0,37	6600	70	36
HPX/ATEX-50-4Т-0,75	1410	2,94	1,70		0,55	9000	70	33
HPX/ATEX-50-4Т-1	1410	3,81	2,20		0,75	10800	71	34
HPX/ATEX-56-4Т-0,75	1410	2,94	1,70		0,55	11300	72	36
HPX/ATEX-56-4Т-1	1410	3,81	2,20		0,75	12200	73	36
HPX/ATEX-56-4Т-1,5	1410	5,20	3,00		1,10	14500	75	39
HPX/ATEX-63-4Т-1,5	1410	5,20	3,00		1,10	16000	74	59
HPX/ATEX-63-4Т-2	1400	6,93	4,00		1,50	17500	78	63
HPX/ATEX-71-4Т-1,5	1410	5,20	3,00		1,10	20300	78	74
HPX/ATEX-71-4Т-2	1400	6,93	4,00		1,50	22500	79	77
HPX/ATEX-71-4Т-3	1410	9,01	5,20		2,20	24000	81	85
HPX/ATEX-80-4Т-3	1410	9,01	5,20		2,20	29000	83	95
HPX/ATEX-80-4Т-4	1440	12,30	7,10		3,00	32000	84	100
HPX/ATEX-80-4Т-5,5	1450	15,76	9,10		4,00	40500	84	106
HPX/ATEX-90-4Т-5,5	1450	15,76	9,10		4,00	44000	89	118
HPX/ATEX-90-4Т-7,5	1440		12,00	6,93	5,50	51000	91	132
HPX/ATEX-100-4Т-10	1448		16,30	9,41	7,50	63000	93	159
HPX/ATEX-100-4Т-15	1460		23,80	13,74	11,00	68000	94	181

### Акустические параметры

Указанные значения определяются с помощью показателей уровня звукового давления и звуковой мощности в дБ(А), полученных в свободном пространстве, на расстоянии, равном двукратному размаху лопастей вентилятора, и увеличенному на диаметр крыльчатки, но не менее 1,5 м.

Уровень звуковой мощности Lw(А) в дБ(А) в диапазоне частот [Гц]

Модель	63	125	250	500	1000	2000	4000	8000	Модель	63	125	250	500	1000	2000	4000	8000
35-2-0,75	48	63	82	81	82	81	76	67	71-4-1,5	55	75	83	88	90	87	80	69
35-4-0,33	31	46	65	64	65	64	59	50	71-4-2	56	76	84	89	91	88	81	70
45-4-0,33	40	55	74	73	74	73	68	59	71-4-3	65	76	86	92	93	88	77	73
45-4-0,50	41	56	75	74	75	74	69	60	80-4-3	60	80	88	93	95	92	85	74
50-4-0,75	44	58	77	77	78	76	72	63	80-4-4	61	81	89	94	96	93	86	75
50-4-1	45	59	78	78	79	77	73	64	80-4-5,5	68	79	89	95	96	91	80	76
56-4-0,75	47	67	75	80	82	79	72	61	90-4-5,5	67	88	95	100	103	99	92	81
56-4-1	48	68	76	81	83	80	73	62	90-4-7,5	69	90	97	102	105	101	94	83
56-4-1,5	57	68	78	84	85	80	69	65	100-4-10	73	93	100	106	108	105	98	87
63-4-1,5	51	71	79	84	86	83	76	65	100-4-15	74	94	101	107	109	106	99	88
63-4-2	62	73	83	89	90	85	74	70									

### Размеры, мм

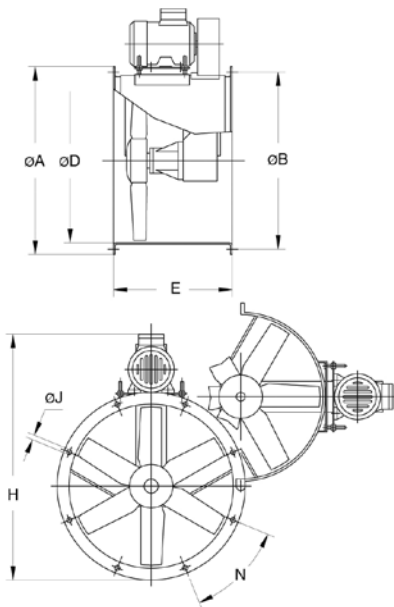

Модель	ØA	ØB	ØD	E	H	ØJ	N
HPX-35-2T-0,75	425	395	355	380	606	10	8x45°
HPX-35-4T-0,16	425	395	355	380	609	10	8x45°
HPX-45-4T-0,33	540	500	460	420	740	12	8x45°
HPX-45-4T-0,50	540	500	460	420	728	12	8x45°
HPX-50-4T-0,75	600	560	512	420	803	12	12x30°
HPX-50-4T-1	600	560	512	420	803	12	12x30°
HPX-56-4T-0,75	660	620	560	450	848	12	12x30°
HPX-56-4T-1	660	620	560	450	848	12	12x30°
HPX-56-4T-1,5	600	620	560	450	870	12	12x30°
HPX-63-4T-1,5	730	690	640	500	950	12	12x30°
HPX-63-4T-2	730	690	640	500	950	12	12x30°
HPX-71-4T-1,5	810	770	710	550	1017	12	16x22°30'
HPX-71-4T-2	810	770	710	550	1017	12	16x22°30'
HPX-71-4T-3	810	770	710	550	1035	12	16x22°30'
HPX-80-4T-3	900	860	800	600	1173	12	16x22°30'
HPX-80-4T-4	900	860	800	600	1173	12	16x22°30'
HPX-80-4T-5,5	900	860	800	600	1200	12	16x22°30'
HPX-90-4T-5,5	1015	970	900	650	1320	15	16x22°30'
HPX-90-4T-7,5	1015	970	900	650	1320	15	16x22°30'
HPX-100-4T-10	1115	1070	1000	750	1483	15	16x22°30'
HPX-100-4T-15	1115	1070	1000	750	1513	15	16x22°30'

### Графики рабочих характеристик

Q= Расход воздуха в м³/ч, м³/с и фут³/мин.

Pe= Статическое давление в мм H2O, Па и дюйм вод. ст.

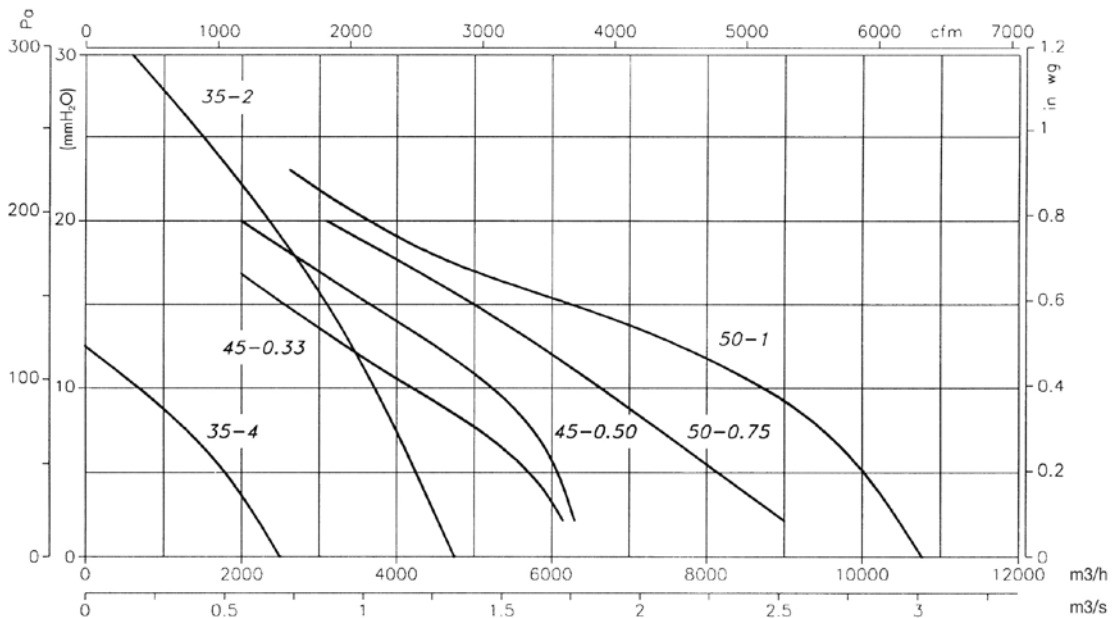

**Графики рабочих характеристик**

Q= Расход воздуха в м³/ч, м³/с и фут³/мин.

Pe= Статическое давление в мм Н2О, Па и дюйм вод. ст.

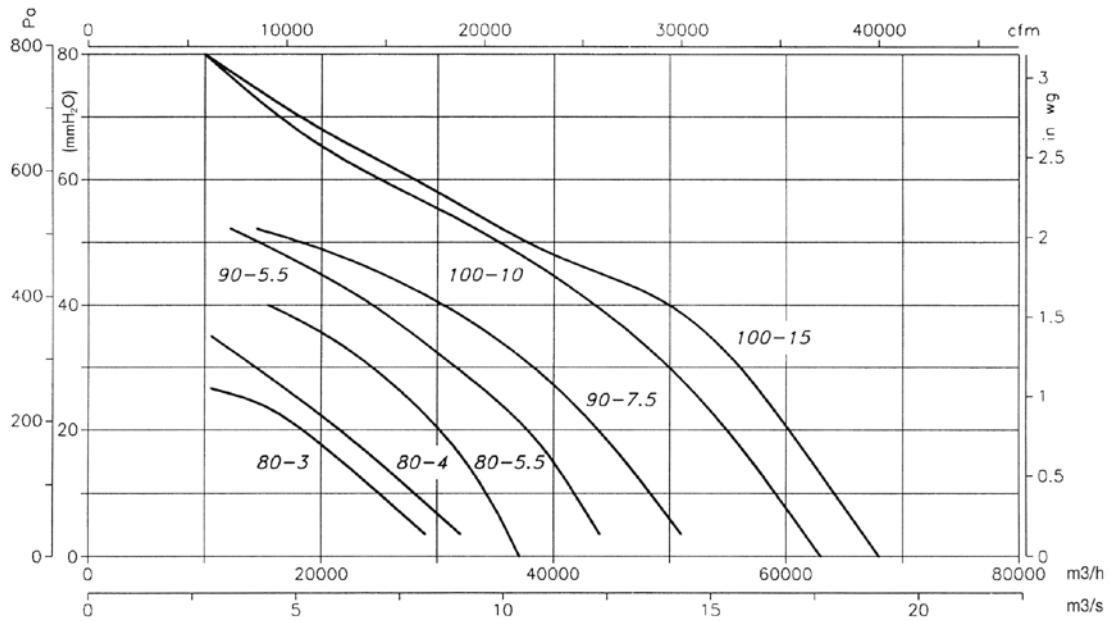
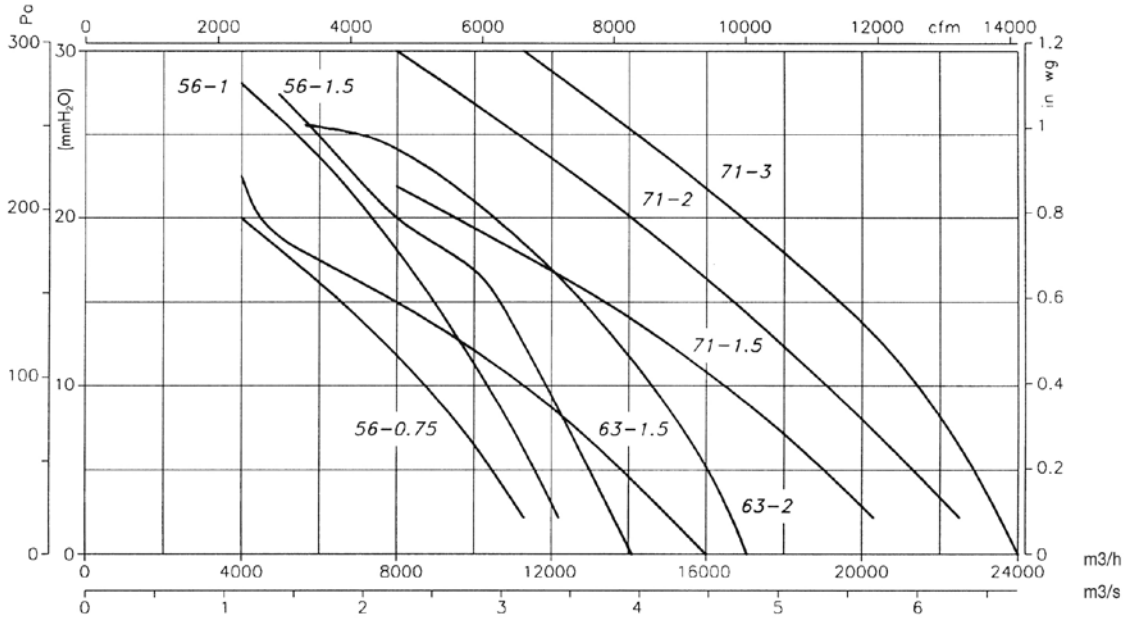

**Комплекующие детали**

См. раздел «Комплекующие детали».



# CPV/ATEX *Центробежные вытяжные вентиляторы из антикоррозионного пластика, с сертификатом ATEX*



Центробежные вентиляторы одностороннего всасывания, изготовлены из антистатического пластика ATEX, для работы во взрывоопасной среде, оснащены взрывозащищенным двигателем CEE ExII3G Ex e или огнеупорным двигателем CEE ExII3G Ex d.

**Маркировка Ex "e":** c Ⓢ Ex II 3G Ex e  
**Маркировка Ex "d":** c Ⓢ Ex II 3G Ex d

**Вентилятор:**

- Корпус из антистатического пластика ATEX.
- Крыльчатка с загнутыми вперед лопатками из антистатического пластика ATEX.

**Двигатель:**

- Двигатели класса F с шарикоподшипниками, степень защиты IP55, сертификация ATEX, взрывозащищенные Ex"e" или огнеупорные Ex"d".
- Трехфазные 230/400В – 50Гц (до 4 кВт) и 400/690В – 50Гц (выше 4 кВт).
- Максимальная температура перемещаемого воздуха: -20°C...+80°C.

**Покрытие:**

- Антикоррозионное из пластика ATEX.

**Под заказ:**

- Двигатели со встроенным терморезистором
- Специальные обмотки для различного напряжения и частоты.
- Конструкция отвечает требованиям ATEX, для разных категорий.

**Код заказа**



**Технические характеристики**

Модель	Скорость (об/мин)	Предельно допустимая сила тока (А)		Мощность установленная (кВт)	Поток макс. (м³/ч)	Уровень звукового давления дБ(А)	Прибл. масса (кг)
		230В	400В				
CPV/ATEX-815-2T	2770	2,08	1,20	0,37	950	75	14,0
CPV/ATEX-815-4T	1370	2,08	1,20	0,25	450	58	14,0
CPV/ATEX-1020-2T	2820	3,46	2,00	0,75	2000	81	19,5
CPV/ATEX-1020-4T	1370	2,08	1,20	0,25	1250	65	19,5
CPV/ATEX-1020-6T	910	2,42	1,40	0,25	750	53	19,5
CPV/ATEX-1325-2T	2860	8,66	5,00	2,20	3250	87	27,0
CPV/ATEX-1325-4T	1370	2,60	1,50	0,37	2300	69	27,0
CPV/ATEX-1325-6T	910	2,42	1,40	0,25	1400	59	27,0
CPV/ATEX-1630-4T	1400	6,93	4,00	1,50	4500	75	34,5
CPV/ATEX-1630-6T	930	3,46	2,00	0,55	2700	63	34,5

**Акустические параметры**

Указанные значения определяются с помощью показателей уровня звукового давления и звуковой мощности в дБ(А), полученных в свободном пространстве, на расстоянии, равном двукратному размаху лопастей вентилятора, и увеличенному на диаметр крыльчатки, но не менее 1,5 м.

Уровень звуковой мощности Lw(A) в дБ(А) в диапазоне частот в Гц

Модель	Уровень звуковой мощности Lw(A) в дБ(А) в диапазоне частот в Гц								Модель	Уровень звуковой мощности Lw(A) в дБ(А) в диапазоне частот в Гц							
	63	125	250	500	1000	2000	4000	8000		63	125	250	500	1000	2000	4000	8000
815-2	56	69	77	81	81	77	73	65	1325-2	70	83	91	95	96	92	88	79
815-4	39	52	60	64	64	60	56	48	1325-4	52	65	73	77	78	74	70	61
1020-2	62	75	83	87	87	83	79	71	1325-6	42	55	63	67	68	64	60	51
1020-4	46	59	67	71	71	67	63	55	1630-4	60	73	81	85	86	82	78	69
1020-6	34	47	55	59	59	55	51	43	1630-6	48	61	69	73	74	70	66	57

## Размеры, мм

## CPV-815...1630

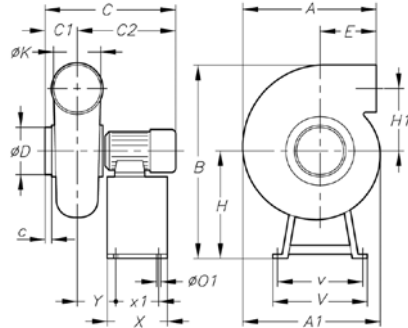

Модель	A	A1	B	C	C1	C2	c	øD	E	H	H1	øK	øO1	V	v	X	x1	Y
CPV/ATEX-815	307	335	521	360	100	260	30	125	100	281	177,5	125	8	355	335	180	160	90
CPV/ATEX-1020-2T	340	397	593	445,5	116	329,5	32	160	100	290	223	160	8	355	335	180	160	127,5
CPV/ATEX-1020-4/6T	340	397	584	422,5	116	306,5	32	160	100	281	223	160	8	355	335	180	160	122,5
CPV/ATEX-1325-2T	413	505	735	494	130	364	35	200	103	370	265	200	8	400	380	180	160	125
CPV/ATEX-1325-4/6T	413	505	716	432,5	130	302,5	35	200	103	351	265	200	8	400	380	180	160	113,5
CPV/ATEX-1630-4T	480	602	890	536,5	145	391,5	35	250	117	440	323	250	8	450	430	240	220	142,5
CPV/ATEX-1630-6T	480	602	880	503	145	358	35	250	117	430	323	250	8	450	430	240	220	138

## Графики рабочих характеристик

Q= Расход воздуха в м³/ч, м³/с и фут³/мин.

Pe= Статическое давление в мм H2O, Па и дюйм вод. ст.

2T=3000 об/мин.

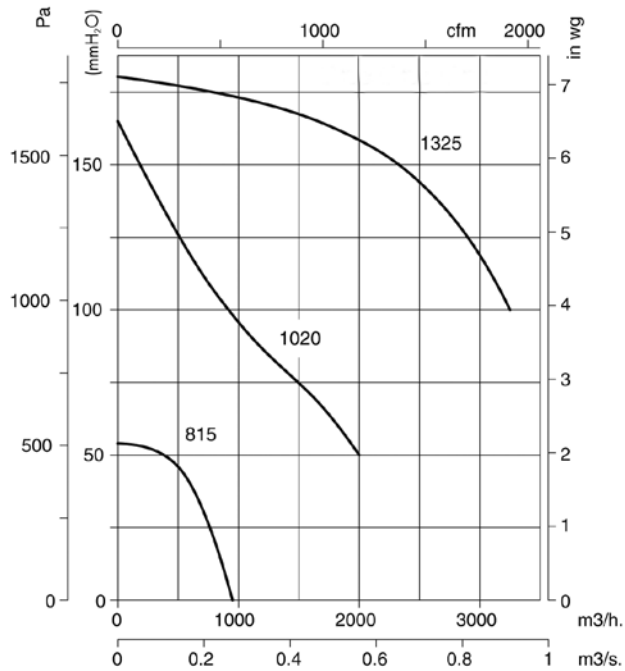

4T=1500 об/мин.

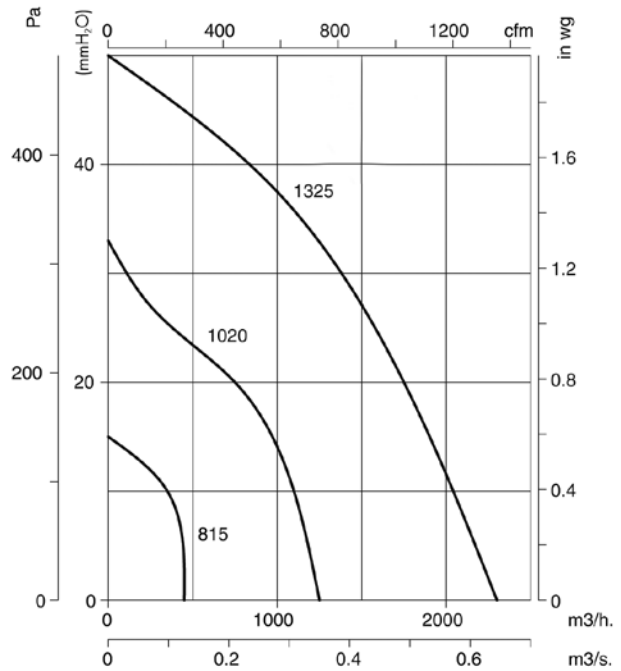

**Графики рабочих характеристик**

Q= Расход воздуха в м³/ч, м³/с и фут³/мин.

Pe= Статическое давление в мм H2O, Па и дюйм вод. ст.

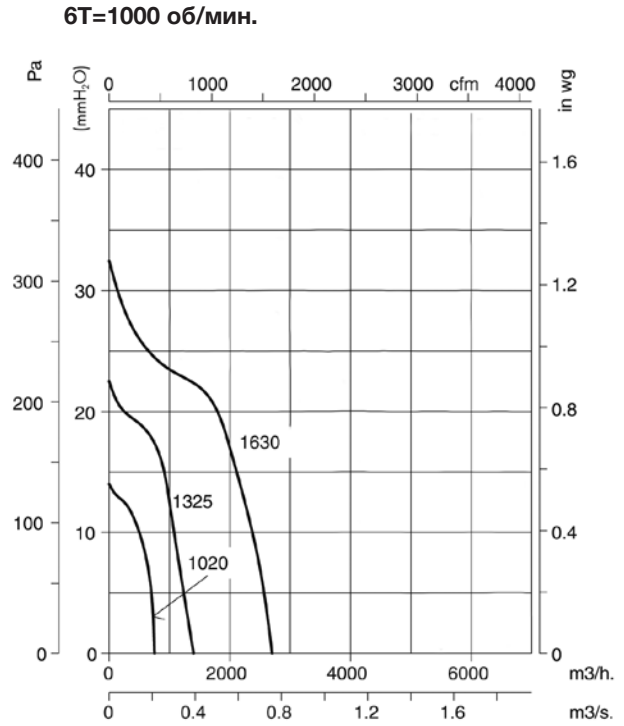
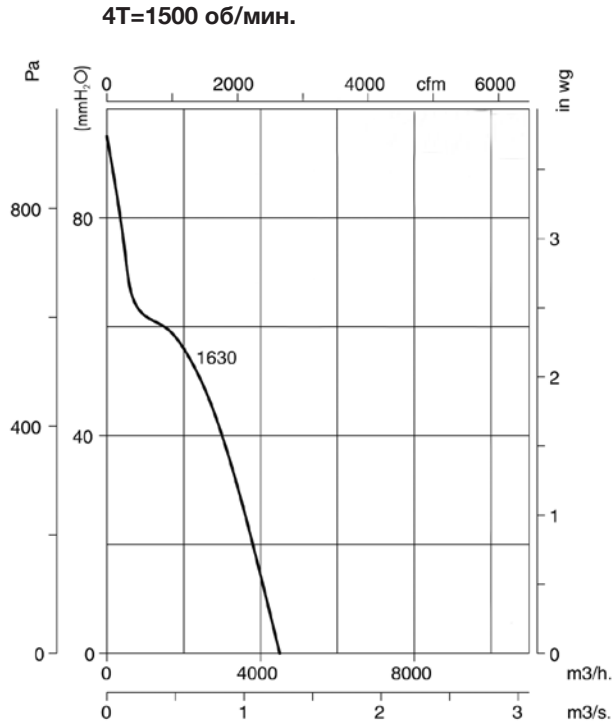

**Варианты положения**

Стандартная конфигурация LG 90



**Комплектующие детали**

См. раздел «Комплектующие детали».



# CMR/ATEX

**Высокопрочные центробежные вытяжные вентиляторы среднего давления, с крыльчаткой с загнутыми назад лопатками, сертификация ATEX**



Центробежные вентиляторы среднего давления всасывания, высокопрочные, для работы во взрывоопасной среде.

Вентилятор:

- Корпус из листовой стали.
- Крыльчатка с загнутыми назад лопатками из утолщенной листовой стали.
- Обод всасывающего отверстия, искробезопасный, из меди или алюминия.

Двигатель:

- Двигатели класса F с шарикоподшипниками, степень защиты IP55, сертификация ATEX, взрывозащищенные Ex"e" или огнеупорные Ex"d".
- Трехфазные 230/400В – 50Гц (до 4 кВт) и 400/690В – 50Гц (выше 4 кВт).
- Максимальная температура перемещаемого воздуха: -20°C...+80°C.



Маркировка Ex "e":  $\text{C}\text{E}\text{Ex}\text{II}2\text{G}\text{Ex}\text{e}$   
 Маркировка Ex "d":  $\text{C}\text{E}\text{Ex}\text{II}2\text{G}\text{Ex}\text{d}$   
 Маркировка Ex tc:  $\text{C}\text{E}\text{Ex}\text{II}3\text{D}\text{Ex}\text{tc}$   
 Маркировка Ex tb:  $\text{C}\text{E}\text{Ex}\text{II}2\text{D}\text{Ex}\text{tb}$   
 Нотифицированный орган: L.O.M.  
 Идентификационный №:  
 LOM3ATEX147

Покрытие:

- Антикоррозионное огнезащитное краской ATEX, без железистых компонентов, на основе полиэфирной смолы (полимеризация при 190°C), после предварительного обезжиривания с помощью нанотехнологической бесфосфатной обработки.

Под заказ:

- Двигатели со встроенным терморезистором
- Специальные обмотки для различного напряжения и частоты.
- Конструкция отвечает требованиям ATEX, для разных категорий.
- Конструкция из нержавеющей стали.

## Код заказа

**CMR/ATEX — 1650 — 2T — 5,5 — Ex tb**

Высокопрочные центробежные вытяжные вентиляторы среднего давления, с крыльчаткой с загнутыми назад лопатками, сертификация ATEX.

Маркировка:

$\text{C}\text{E}\text{Ex}\text{II}2\text{G}\text{c}$   
 $\text{C}\text{E}\text{Ex}\text{II}2\text{D}\text{c}$   
 $\text{C}\text{E}\text{Ex}\text{II}3\text{D}\text{c}$

Типоразмер крыльчатки

Количество полюсов двигателя

2=2900 об/мин. 50 Гц  
 4=1400 об/мин. 50 Гц  
 6=900 об/мин. 50 Гц

T=трехфазный

Мощность двигателя (л.с.)

Ex-e: маркировка:  $\text{C}\text{E}\text{Ex}\text{II}2\text{G}\text{Ex}\text{e}$  и IIB T3  
 Маркировка Ex "d":  $\text{C}\text{E}\text{Ex}\text{II}2\text{G}\text{Ex}\text{d}$  и IIB T5  
 Маркировка Ex tc:  $\text{C}\text{E}\text{Ex}\text{II}3\text{D}\text{Ex}\text{tc}$   
 Маркировка Ex tb:  $\text{C}\text{E}\text{Ex}\text{II}2\text{D}\text{Ex}\text{tb}$

## Технические характеристики

Модель	Скорость (об/мин)	Сила тока, макс. (А)			Мощность установленная (кВт)	Поток макс. (м³/ч)	Уровень звукового давления дБ(А)	Прибл. масса с двигателем (кг)	
		230В	400В	690В				Ex-e	Ex-d
CMR-1240-4T/ATEX	1410	3,81	2,20		0,75	5800	71	70	84
CMR-1445-2T/ATEX	2880		15,70	9,06	7,50	16500	87	141	163
CMR-1445-4T/ATEX	1410	5,20	3,00		1,10	8030	72	93	112
CMR-1650-2T/ATEX	2930		22,00	12,70	11,00	18850	89	178	258
CMR-1650-4T/ATEX	1400	6,93	4,00		1,50	10500	74	114	134
CMR-1650-6T/ATEX	930	4,16	2,40		0,75	7410	64	111	130
CMR-1856-4T/ATEX	1440	12,30	7,10		3,00	15150	79	152	175
CMR-1856-6T/ATEX	910	5,89	3,40		1,10	10050	70	145	166
CMR-2063-4T/ATEX	1440		12,00	6,93	5,50	24450	80	225	264
CMR-2063-6T/ATEX	940	7,62	4,40		1,50	16100	71	209	233
CMR-2271-4T/ATEX	1460		23,80	13,74	11,00	34610	85	315	412
CMR-2271-6T/ATEX	945	14,72	8,50		3,00	22750	76	280	320
CMR-2380-4T/ATEX	1465		42,00	24,00	22,00	48000	83	416	495
CMR-2380-6T/ATEX	965		16,40	9,47	7,50	30000	75	363	441

## Акустические параметры

Указанные значения определяются с помощью показателей уровня звукового давления и звуковой мощности в дБ(А), полученных в свободном пространстве, на расстоянии, равном двукратному размаху лопастей вентилятора, и увеличенному на диаметр крыльчатки, но не менее 1,5 м.

Уровень звуковой мощности Lw(A) в дБ(А) в диапазоне частот [Гц]

Модель	Lp дБ(А)	Уровень звуковой мощности Lw(A) в дБ(А) в диапазоне частот [Гц]								Модель	Lp дБ(А)	Уровень звуковой мощности Lw(A) в дБ(А) в диапазоне частот [Гц]							
		63	125	250	500	1000	2000	4000	8000			63	125	250	500	1000	2000	4000	8000
CMR-1240-4T/ATEX	71	56	70	76	79	80	70	59	CMR-1856-6T/ATEX	70	61	69	81	83	80	81	71	60	
CMR-1445-2T/ATEX	87	73	85	83	95	93	97	89	CMR-2063-4T/ATEX	80	80	85	91	93	91	88	81	73	
CMR-1445-4T/ATEX	72	59	72	78	83	80	83	78	64	CMR-2063-6T/ATEX	71	69	70	82	82	81	83	73	63
CMR-1650-2T/ATEX	89	73	81	85	99	97	99	88	CMR-2271-4T/ATEX	85	83	84	93	96	98	99	95	82	
CMR-1650-4T/ATEX	74	64	74	82	84	83	85	76	66	CMR-2271-6T/ATEX	76	73	73	87	86	90	90	79	68
CMR-1650-6T/ATEX	64	53	65	72	77	73	69	62	54	CMR-2380-4T/ATEX	83	76	78	94	91	96	97	93	82
CMR-1856-4T/ATEX	79	69	78	91	87	90	91	85	71	CMR-2380-6T/ATEX	75	68	70	86	83	88	89	85	74

Размеры, мм

CMR-1240...2271

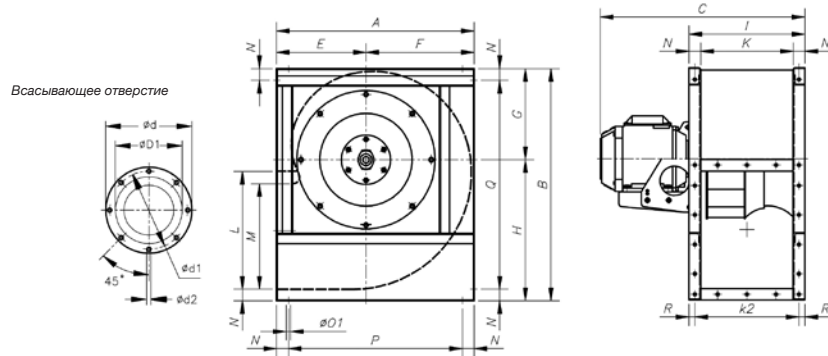

Ex-"e" Ex-"d"

Модель	A	B	C	C	ØD1*	Ød	Ød1	Ød2	E	F	G	H	I	K	k2	L	M	N	Ø01	P	Q	R
CMR-1240-4T/ATEX	673	790	596	638	400	472	444	M.10	305	368	310	480	395	315	355	400	358	40	11	593	710	20
CMR-1445-2T/ATEX	765	880	774	857	450	522	494	M.10	350	415	339	541	445	355	403	450	404	45	11	675	790	21
CMR-1445-4T/ATEX	765	880	679	687	450	522	494	M.10	350	415	339	541	445	355	403	450	404	45	11	675	790	21
CMR-1650-2T/ATEX	832	970	945.5	1018	500	582	555	M.10	375	457	378	592	490	400	450	500	445	45	13	742	880	20
CMR-1650-4T/ATEX	832	970	724.5	724.5	500	582	555	M.10	375	457	378	592	490	400	450	500	445	45	13	742	880	20
CMR-1650-6T/ATEX	832	970	724.5	724.5	500	582	555	M.10	375	457	378	592	490	400	450	500	445	45	13	742	880	20
CMR-1856-4T/ATEX	925	1084	798	889	560	645	615	M.10	415	510	426	658	550	450	500	560	493	50	13	825	984	25
CMR-1856-6T/ATEX	925	1084	780.5	809	560	645	615	M.10	415	510	426	658	550	450	500	560	493	50	13	825	984	25
CMR-2063-4T/ATEX	1037	1218	937	1020	630	720	688	M.10	465	572	477	741	620	500	560	630	530	60	13	917	1098	30
CMR-2063-6T/ATEX	1037	1218	839	930	630	720	688	M.10	465	572	477	741	620	500	560	630	530	60	13	917	1098	30
CMR-2271-4T/ATEX	1173	1375	1129	1201	710	800	768	M.12	525	648	538	837	690	560	625	710	603	65	13	1043	1245	32.5
CMR-2271-6T/ATEX	1173	1375	973	1056	710	800	768	M.12	525	648	538	837	690	560	625	710	603	65	13	1043	1245	32.5

(\*) Рекомендованный номинальный диаметр воздуховода

CMR-1240...2380

CMR-1031  
CMR-1135  
CMR-2590  
CMR-28100

CMR-622  
CMR-625  
CMR-728  
CMR-731

CMR-1240  
CMR-1445  
CMR-1650

CMR-1856

CMR-2063

CMR-2271

CMR-2380

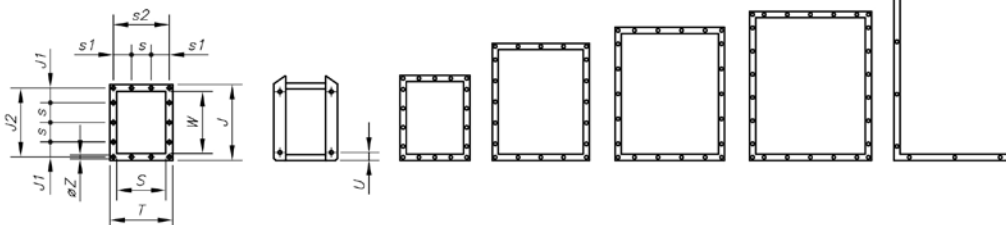

Модель	T	J	J1	J2	S	s	s1	s2	W	Øz	U
CMR-1240/ATEX	395	480	70	440	315	100	77.5	355	400	11	-
CMR-1445/ATEX	445	540	99	498	355	100	102.5	403	450	11	-
CMR-1650/ATEX	490	590	88	550	400	125	100	450	500	11	-
CMR-1856/ATEX	550	660	55	610	450	125	125	500	560	13	-
CMR-2063/ATEX	620	750	95	690	500	125	92.5	560	630	13	-
CMR-2271/ATEX	690	840	75	775	560	125	62.5	625	710	13	-
CMR-2380/ATEX	689	921	135.5	871	569	200	119.5	639	801	14	-

CMR-2380

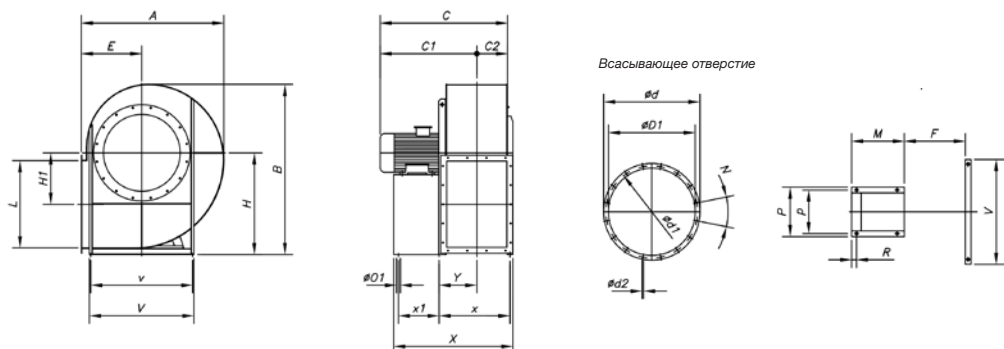

EEEx-"e" EEEx-"d"

Модель	A	B	C	C1	C	C1	C2	ØD1*	Ød	Ød1	Ød2	E	H	H1	L	F	M	R	N	Ø01	P	p	V	v	X	x	x1	Y
CMR-2380-4T/ATEX	1312	1591	1260	973	1124	837	287	805	905	861	15	560	950	478	801	572	463	27	16x22°30'	20	926	872	932	862	1095	668	409	314
CMR-2380-6T/ATEX	1312	1591	1105	818	1152	865	287	805	905	861	15	590	950	478	801	572	418	27	16x22°30'	20	926	872	932	862	1050	668	364	314

(\*) Рекомендованный номинальный диаметр воздуховода

**Графики рабочих характеристик**

Q= Расход воздуха в м³/ч, м³/с и фут³/мин.

Pe= Статическое давление в мм H2O, Па и дюйм вод. ст.

**2Т=3000 об/мин.**

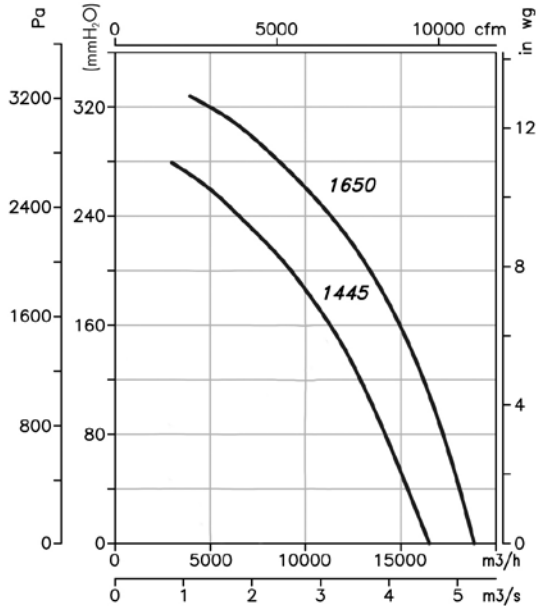

**4Т=1500 об/мин.**

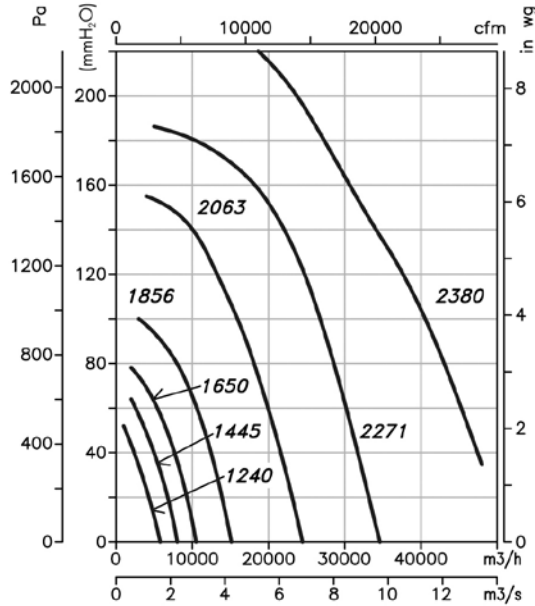

**6Т=1000 об/мин.**

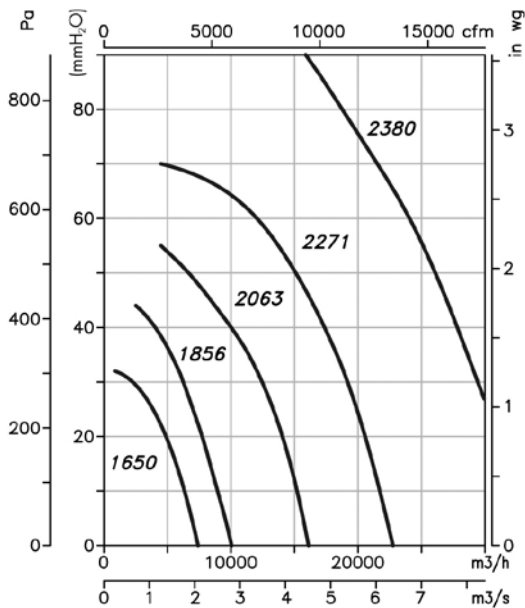

**Варианты положения**

Стандартная конфигурация LG 270



**Комплекующие детали**

См. раздел «Комплекующие детали».



# CAS/ATEX

## Центробежные вытяжные вентиляторы высокого давления одностороннего всасывания, сертификация ATEX

Центробежные вытяжные вентиляторы высокого давления, с сертификатом ATEX, оснащены взрывозащищенным двигателем CEE ExII2G Ex e, огнеупорным двигателем CEE ExII2G Ex d, Ex tc или Ex tb для работы во взрывоопасной среде.



Маркировка Ex "e":  $\text{CE Ex II 2G Ex e}$   
 Маркировка Ex "d":  $\text{CE Ex II 2G Ex d}$   
 Маркировка Ex tc:  $\text{CE Ex II 3D Ex tc}$   
 Маркировка Ex tb:  $\text{CE Ex II 2D Ex tb}$   
 Нотифицированный орган: L.O.M.  
 Идентификационный №:  
**LOM4ATEX007**

### Вентилятор:

- Корпус из листовой стали.
- Крыльчатка с загнутыми назад лопатками из оцинкованной листовой стали, за исключением моделей 242-248-254-260-640-645-650 (крыльчатка из алюминиевого сплава).
- Обод всасывающего отверстия, искробезопасный, из меди или алюминия.

### Двигатель:

- Двигатели класса F с шарикоподшипниками, сертификация ATEX, взрывозащищенные Ex e, огнеупорные Ex d, Ex tc, o Ex tb.
- Трехфазные 230/400В – 50Гц (до 4 кВт) и 400/690В – 50Гц (выше 4 кВт).
- Максимальная температура перемещаемого воздуха: -20°C...+80°C.

### Покрытие:

- Антикоррозионное огнезащитной краской ATEX, без железистых компонентов, на основе полиэфирной смолы (полимеризация при 190°C), после предварительного обезжиривания с помощью нанотехнологической бесфосфатной обработки.

### Под заказ:

- Двигатели со встроенным терморезистором
- Специальные обмотки для различного напряжения и частоты.
- Конструкция отвечает требованиям ATEX, для разных категорий.
- Вытяжные вентиляторы с 2-скоростным двигателем.

### Код заказа

**CAS/ATEX — 467 — 2T — 7,5 — Ex tb**

Маркировка:  
 $\text{CE Ex II 2G c}$   
 $\text{CE Ex II 2D c}$   
 $\text{CE Ex II 3D c}$

Центробежные вытяжные вентиляторы высокого давления одностороннего всасывания с сертификатом ATEX

Типоразмер крыльчатки

Количество полюсов двигателя  
 2=2900 об/мин. 50 Гц

T=трехфазный

Мощность двигателя (л.с.)

Ex-e: маркировка:  $\text{CE Ex II 2G Ex e IIB T3}$   
 Маркировка Ex "d":  $\text{CE Ex II 2G Ex d IIB T5}$   
 Маркировка Ex tc:  $\text{CE Ex II 3D Ex tc}$   
 Маркировка Ex tb:  $\text{CE Ex II 2D Ex tb}$

### Технические характеристики

Модель	Скорость (об/мин)	Сила тока, макс. допуст. (А)			Мощность установленная (кВт)	Поток макс. (м³/ч)	Уровень звукового давления дБ(А)	Прибл. масса (кг)
		230В	400В	690В				
CAS/ATEX-242-2T-0.33	2740	1.73	1.00		0.25	450	73	30.0
CAS/ATEX-242-2T-0.5	2770	2.08	1.20		0.37	650	73	31.0
CAS/ATEX-248-2T-0.75	2710	2.94	1.70		0.55	420	74	43.5
CAS/ATEX-248-2T-1	2820	3.46	2.00		0.75	500	75	45.0
CAS/ATEX-248-2T-1.5	2850	4.50	2.60		1.10	990	76	46.5
CAS/ATEX-254-2T-1.5	2850	4.50	2.60		1.10	600	76	56.5
CAS/ATEX-254-2T-2	2800	6.24	3.60		1.50	800	78	61.5
CAS/ATEX-254-2T-3	2860	8.66	5.00		2.20	1300	80	63.0
CAS/ATEX-260-2T-2	2800	6.24	3.60		1.50	500	77	75.0
CAS/ATEX-260-2T-3	2860	8.66	5.00		2.20	900	79	78.0
CAS/ATEX-463-2T-5.5	2910	15.42	8.90		4.00	1150	82	88.5
CAS/ATEX-463-2T-7.5	2880		10.50	6.09	5.50	2000	83	95.5
CAS/ATEX-467-2T-7.5	2880		10.50	6.09	5.50	1550	84	117.5
CAS/ATEX-467-2T-10	2880		15.70	9.06	7.50	2600	85	122.5
CAS/ATEX-571-2T-10	2880		15.70	9.06	7.50	2000	86	144.0
CAS/ATEX-571-2T-15	2930		22.00	12.70	11.00	3450	87	175.0
CAS/ATEX-640-2T-2	2800	6.24	3.60		1.50	2600	77	51.5
CAS/ATEX-645-2T-3	2860	8.66	5.00		2.20	2000	76	62.5
CAS/ATEX-645-2T-4	2845	12.12	7.00		3.00	3000	81	69.5
CAS/ATEX-650-2T-5.5	2910	15.42	8.90		4.00	3500	81	89.0
CAS/ATEX-650-2T-7.5	2880		10.50	6.09	5.50	4750	83	96.0
CAS/ATEX-852-2T-7.5	2880		10.50	6.09	5.50	3500	81	96.0
CAS/ATEX-852-2T-10	2880		15.70	9.06	7.50	5500	85	101.0
CAS/ATEX-856-2T-15	2930		22.00	12.70	11.00	7500	85	157.5
CAS/ATEX-863-2T-15	2930		22.00	12.70	11.00	4000	84	168.0
CAS/ATEX-863-2T-20	2935		27.40	15.90	15.00	7000	86	179.0
CAS/ATEX-971-2T-25	2930		32.40	18.70	18.50	5800	87	299.0
CAS/ATEX-971-2T-30	2935		38.00	22.00	22.00	8100	88	324.0
CAS/ATEX-971-2T-40	2940		50.00	29.00	30.00	12000	89	380.0
CAS/ATEX-1250-2T-15/A	2930		22.00	12.70	11.00	12000	84	220.0
CAS/ATEX-1456-2T-25/A	2930		32.40	18.70	18.50	18000	87	286.0
CAS/ATEX-1663-2T-50/A	2940		64.00	37.00	37.00	25000	92	425.0



Размеры, мм

CAS/ATEX-1250...2080

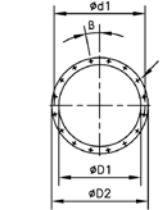

Всасывающее отверстие

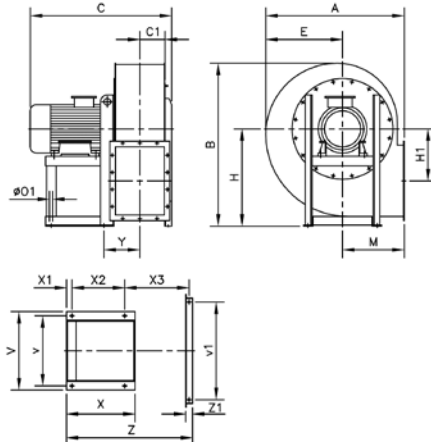

количество отверстий

Нагнетательное отверстие  
CAS-1250-2T-15/A  
CAS-1456-2T-25/A  
CAS-1663-2T-50/A

Нагнетательное отверстие  
CAS-1671-2T-60/A  
CAS-2071-2T-100/A  
CAS-2080-2T-125/A

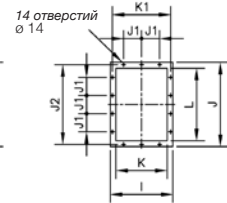
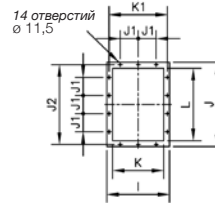

Модель	A	B	C	C1	$\phi D1$	$\phi D2$	$\phi d1$	x	$\phi$	$\beta$	E	H	H1	I	J	J1	J2	K	K1	L	M	$\phi O1$	V	v	v1	X	X1	X2	X3	Y	Z	Z1
CAS/ATEX-1250-2T-15/A	865	1055	885	160	361	441	405	8x11.5	22°30'		490	630	365	360	480	125	448	280	332	400	355	14	440	400	-	425	30	340	-	202	-	-
CAS/ATEX-1456-2T-25/A	970	1185	920	179	406	486	448	12x11.5	15°		550	710	410	395	530	125	497	315	366	450	400	14	440	400	-	425	30	340	-	219	-	-
CAS/ATEX-1663-2T-50/A	1010	1280	1035	183	568	668	629	16x11.5	11°15'		450	800	380	435	580	125	551	355	405	500	450	16	570	510	-	500	40	385	-	263	-	-
CAS/ATEX-1671-2T-60/A	1130	1340	1160	206	638	738	698	16x13	11°15'		630	800	430	500	660	160	629	400	464	560	500	19	626	565	800	550	40	425	530	292	1025	60
CAS/ATEX-2071-2T-100/A	1130	1340	1290	206	638	738	698	16x13	11°15'		630	800	430	500	660	160	629	400	464	560	500	21	760	680	800	700	50	550	545	307	1125	60
CAS/ATEX-2080-2T-125/A	1290	1505	1420	231	718	818	775	16x13	11°15'		710	900	486	550	730	160	698	450	513	630	560	19	930	870	870	700	50	550	588	333	1218	60

CAS/ATEX-790...1090

Всасывающее отверстие

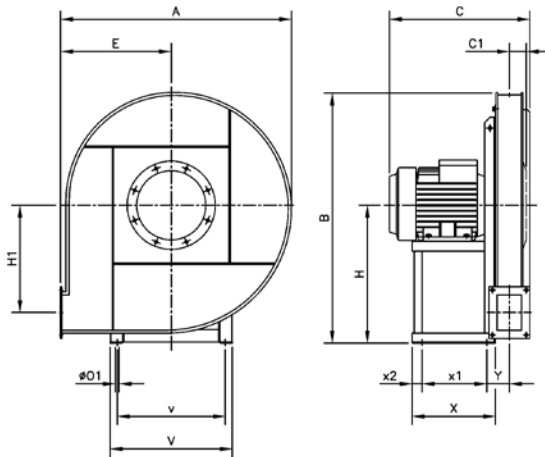
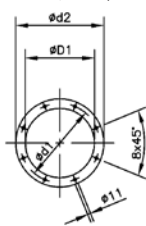

Нагнетательное отверстие  
CAS-680/790

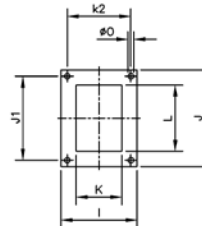

Нагнетательное отверстие  
CAS-980...1090

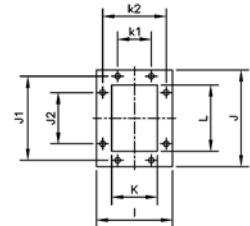

Модель	A	B	C	C1	$\phi D1$	$\phi d1$	$\phi d2$	E	H	H1	I	J	J1	J2	K	k1	k2	L	$\phi O$	$\phi O1$	V	v	X	x1	x2	Y
CAS/ATEX-790-2T-20	1095	1175	680	56	185	219	255	530	630	520	140	172	140	-	80	-	112	112	9	14	440	400	425	340	30	103
CAS/ATEX-980-2T-30	1120	1250	740	90	255	292	325	530	710	530	210	270	241	112	140	112	182	200	11.5	14	500	450	470	370	35	143
CAS/ATEX-990-2T-50	1270	1410	840	100	286	332	366	600	800	600	230	294	265	112	160	112	200	224	11.5	16	570	510	500	385	40	165
CAS/ATEX-1080-2T-40	1120	1250	815	90	255	292	325	530	710	530	210	270	241	112	140	112	182	200	11.5	16	570	510	500	385	40	153
CAS/ATEX-1090-2T-60	1270	1410	920	100	286	332	366	600	800	600	230	294	265	112	160	112	200	224	11.5	19	626	565	550	425	40	175

**Графики рабочих характеристик**

Q= Расход воздуха в м³/ч, м³/с и фут³/мин.

Pe= Статическое давление в мм Н2О, Па и дюйм вод. ст.

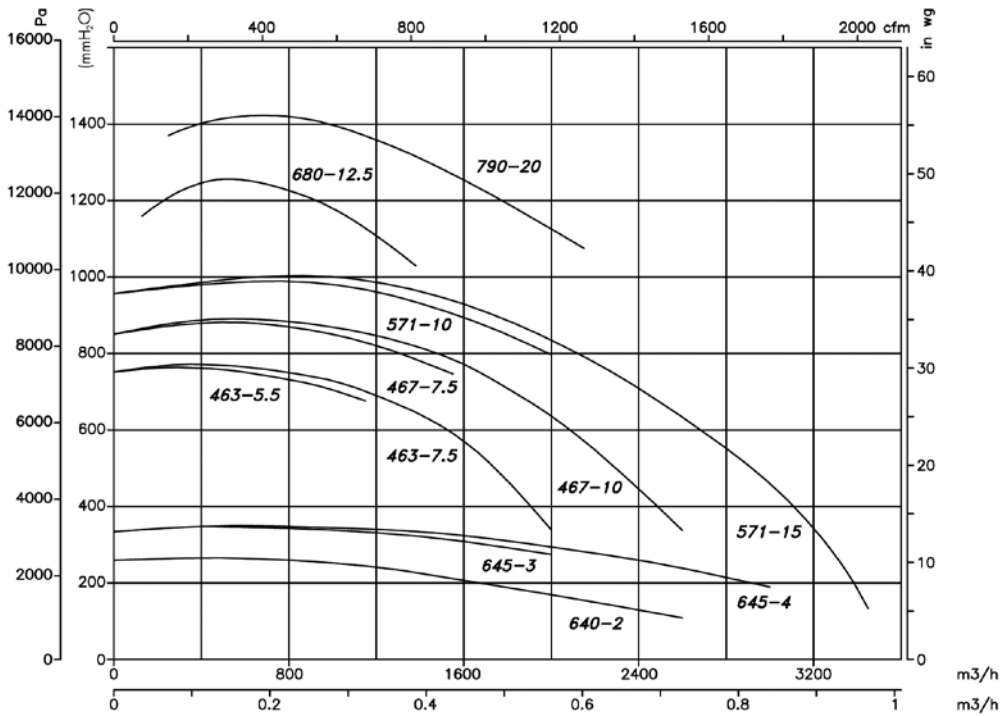
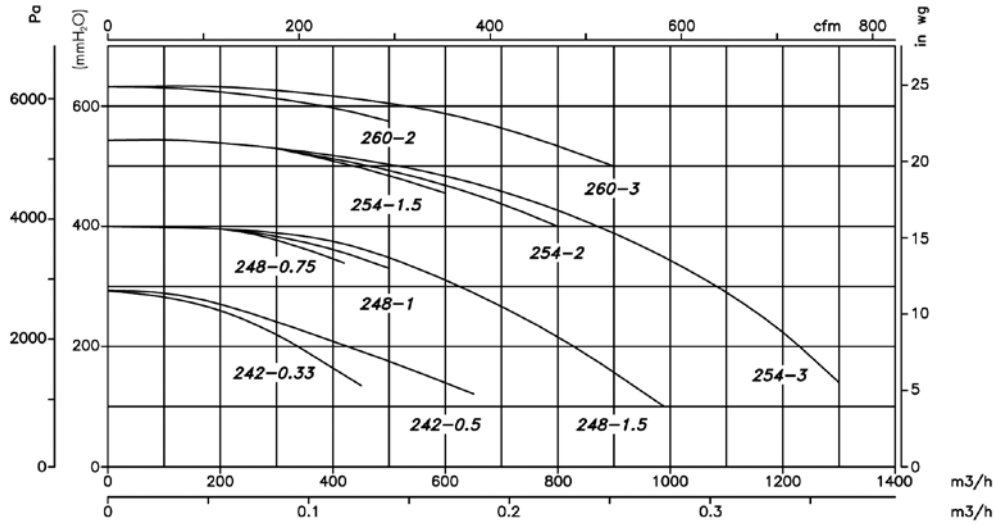

**Комплекующие детали**

См. раздел «Комплекующие детали».



**Графики рабочих характеристик**

Q= Расход воздуха в м³/ч, м³/с и фут³/мин.

Pe= Статическое давление в мм H2O, Па и дюйм вод. ст.

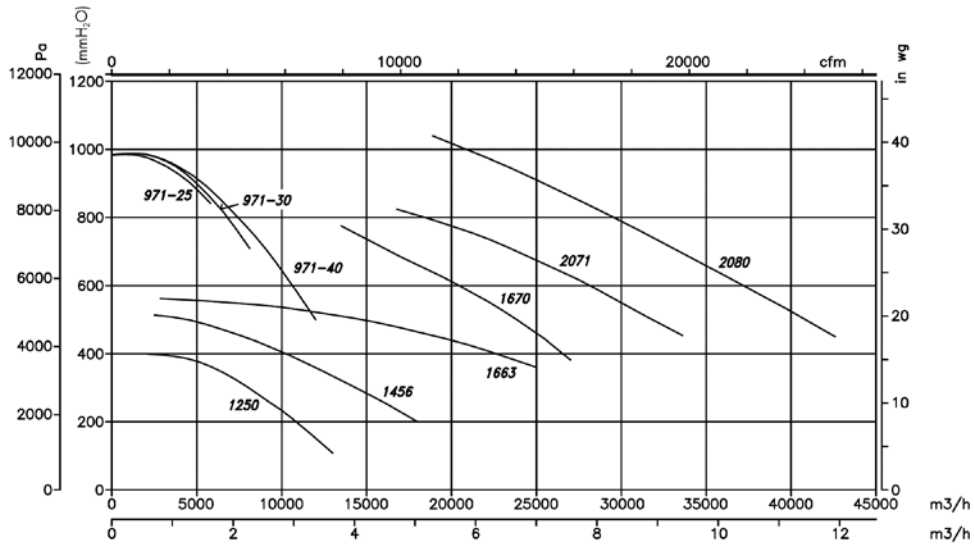
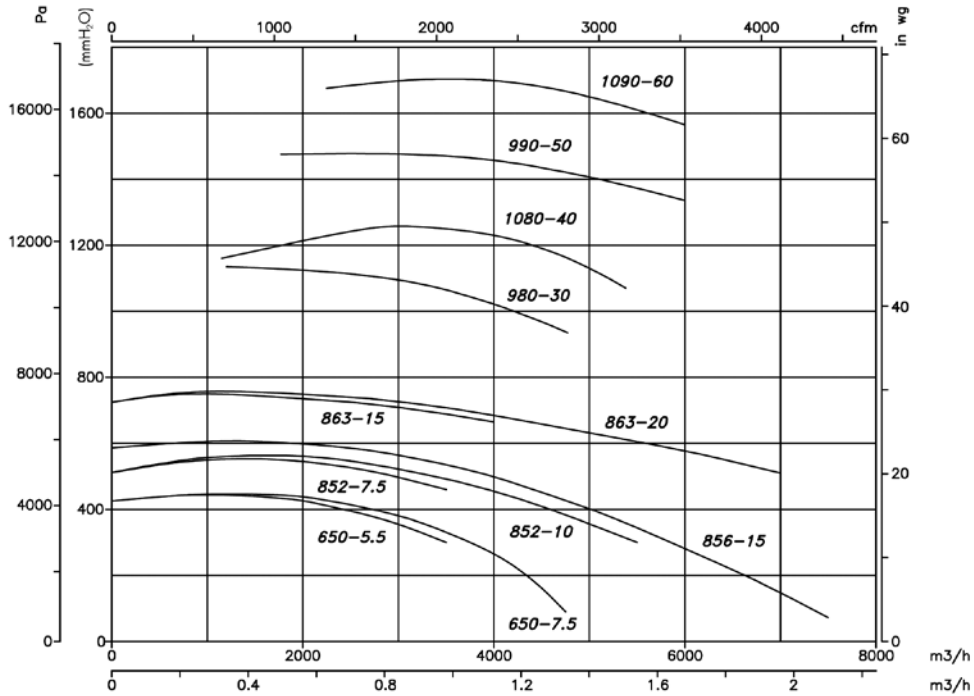

**Варианты положения**

Стандартная конфигурация LG 270  
Позиция LG 180 под заказ  
со специальными креплениями.



Под заказ.  
Позиция RD 180 поставляется  
со специальными креплениями.





### Акустические параметры

Указанные значения определяются с помощью показателей уровня звукового давления и звуковой мощности в дБ(A), полученных в свободном пространстве, на расстоянии, равном двукратному размаху лопастей вентилятора, и увеличенному на диаметр крыльчатки, но не менее 1,5 м.  
**Уровень звуковой мощности Lw(A) в дБ(A) в диапазоне частот в Гц**

Модель	63	125	250	500	1000	2000	4000	8000	Модель	63	125	250	500	1000	2000	4000	8000
234	38	51	65	72	80	79	73	64	160-2	54	67	81	88	96	94	88	80
142	39	52	66	73	81	80	74	65	160-3	55	68	82	89	97	95	89	81
148-0,75	43	56	70	77	85	83	77	69	166-3	55	68	82	89	97	95	89	81
148-1	44	57	71	78	86	84	78	70	166-4	56	69	83	90	98	96	90	82
148-1,5	45	58	72	79	87	85	79	71	166-5,5	57	70	84	91	99	97	91	83
154-1,5	47	60	74	81	89	87	81	73	172-5,5	59	72	86	93	101	100	94	85
154-2	48	61	75	82	90	88	82	74	172-7,5	60	73	87	94	102	101	95	86
154-3	49	62	76	83	91	89	83	75	172-10	61	74	88	95	103	102	96	87

### Размеры, мм

**CA/ATEX-234**

Всасывающее отверстие

Нагнетательное отверстие

Модель	A	A1	B	C	C1	C2	ØD	Ød	Ød1	Ød2	E	H	H1	I	J	ØK	k	ØO	ØO1	V	v	x1	Y
CA-234-2T-0,33	376	381	415	272	242,5	29,5	98	130	115	M4	175	225	187	98	63	40	72	9	9	180	120	40	94
CA-234-2M-0,33	376	381	415	272	242,5	29,5	98	130	115	M4	175	225	187	98	63	40	72	9	9	180	120	40	94

**CA/ATEX-142...172**

Всасывающее отверстие

Нагнетательное отверстие

Модель	A	A1	B	C	C1	C2	ØD	Ød	Ød1	Ød2	E	H	H1	ØI	ØK	Øk	ØO	ØO1	V	v	x1	Y
CA-142-2T-0'33	494	488	540	270	221,52	48,5	90	160	130	M8	240	301	235	120	60	90	11	12	300	270	130	51
CA-142-2T-0'5	494	488	540	290	241,5	48,5	90	160	130	M8	240	301	235	120	60	90	11	12	300	270	130	51
CA-148-2T-0'75	563	557,5	639	308,5	251,5	57	100	170	140	M8	270	360	269,5	150	73	110	11	12	330	290	140	60
CA-148-2T-1	563	557,5	639	324,5	267,5	57	100	170	140	M8	270	360	269,5	150	73	110	11	12	330	290	140	60
CA-148-2T-1'5	563	557,5	639	324,5	267,5	57	100	170	140	M8	270	360	269,5	150	73	110	11	12	330	290	140	60
CA-154-2T-1'5	630	625	708	348	268,5	79,5	115	183	155	M10	300	395	308	160	80	120	13	12	356	320	210	62
CA-154-2T-2	630	625	708	371	291,5	79,5	115	183	155	M10	300	395	308	160	80	120	13	12	356	320	210	62
CA-154-2T-3	630	625	708	396	316,5	79,5	115	183	155	M10	300	395	308	160	80	120	13	12	356	320	210	62
CA-160-2T-2	708	699	785	381	291	90	130	230	192	M10	336	440	338	160	85	120	13	12	373	322	220	62
CA-160-2T-3	708	699	785	406	316	90	130	230	192	M10	336	440	338	160	85	120	13	12	373	322	220	62
CA-166-2T-3	759	752	866	399	319,5	79,5	140	230	200	M10	364	490	372	160	85	120	13	12	450	400	245	70
CA-166-2T-4	759	752	866	423	343,5	79,5	140	230	200	M10	364	490	372	160	85	120	13	12	450	400	245	70
CA-166-2T-5'5	759	752	866	445	365,5	79,5	140	230	200	M10	364	490	372	160	85	120	13	12	450	400	265	70
CA-172-2T-5'5	818	813	923	451	371	80	148	230	200	M10	390	516	404	175	90	140	13	12	450	400	260	78
CA-172-2T-7'5	818	813	923	492	412	80	148	230	200	M10	390	516	404	175	90	140	13	12	450	400	300	78
CA-172-2T-10	818	813	923	492	412	80	148	230	200	M10	390	516	404	175	90	140	13	12	450	400	300	78

Параметры для версии Ex "е"

**Графики рабочих характеристик**

Q= Расход воздуха в м³/ч, м³/с и фут³/мин.

Pe= Статическое давление в мм H₂O, Па и дюйм вод. ст.

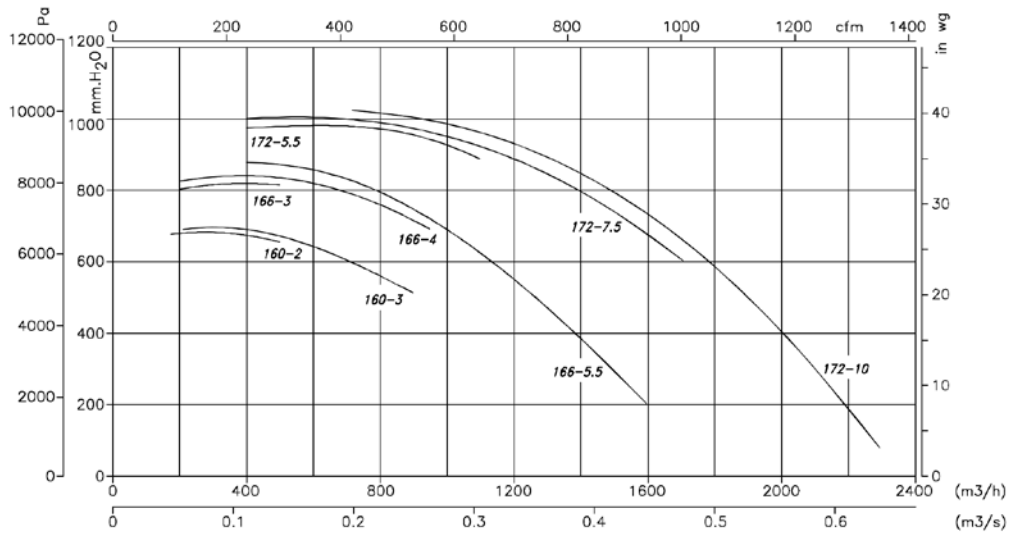
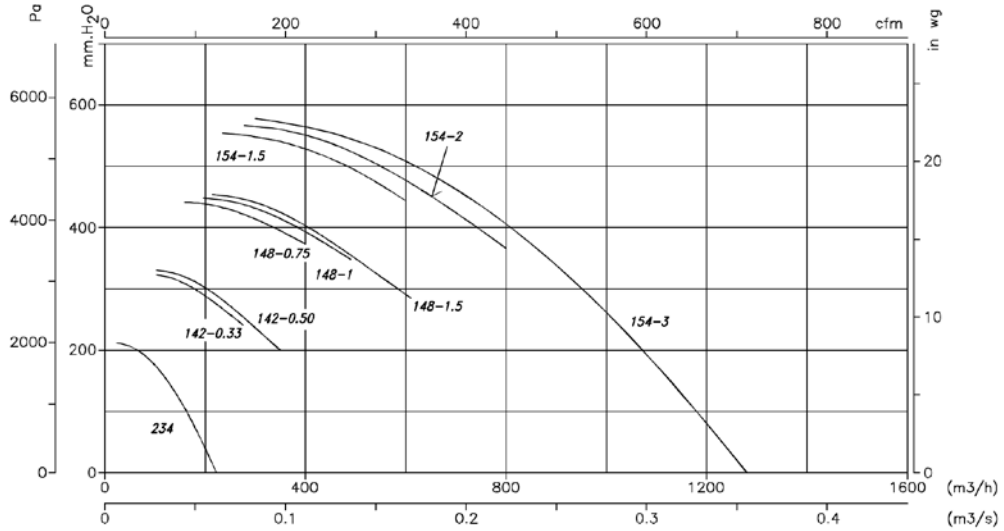

**Варианты положения**

Стандартная конфигурация LG 270

Позиция LG 180 поставляется под заказ со специальными креплениями.



**Комплектующие детали**

См. раздел «Комплектующие детали».

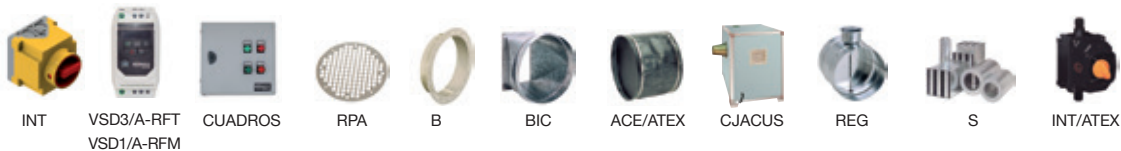

**КОМПЛЕКТУЮЩИЕ ДЕТАЛИ**

<b>VSD3/A-RFT VSD1/A-RFM</b>  Электронные регуляторы скорости 192	<b>INT</b>  Предохранительные выключатели остановки/запуска, соответствующие стандарту UNE-EN 60204-1 193	<b>Выключатель ATEX</b>  Выключатель остановки/запуска ATEX соответствует требованиям директив 94/9/EC и 2006/95/EC 193	<b>KME</b>  Внешний комплект для остановки/запуска и управления скоростью для частотных преобразователей VSD1/A-RFM и VSD3/A-RFT 193	<b>GMP</b>  Панель управления электросистемой для запуска и защиты вентилятора с трехфазным двигателем и кнопками остановки/запуска 193
<b>ПАНЕЛИ УПРАВЛЕНИЯ ЭЛЕКТРОСИСТЕМОЙ</b>  Панели управления электросистемой 194	<b>PL</b>  Жалюзи избыточного давления 194	<b>P</b>  Жалюзи избыточного давления из алюминия 194	<b>R</b>  Защитная решетка для выпускного отверстия осевого вентилятора 194	<b>RI</b>  Защитная решетка для выпускного отверстия осевого вентилятора. 195
<b>RT</b>  Защитная решетка для выпускного отверстия трубного осевого вентилятора. 195	<b>RPA</b>  Защитная решетка для выпускного отверстия центробежного вентилятора 195	<b>Drall-Regler</b>  Активируемые вручную клапаны регулировки расхода для выпускных и выпускных патрубков 195	<b>Клапан с перекрывающей планкой</b>  Активируемые вручную клапаны регулировки расхода для выпускных и выпускных патрубков 195	<b>BTUB</b>  Соединительный фланец для осевых вентиляторов 196
<b>PV</b>  Вдвигаемое отверстие 196	<b>B</b>  Соединительный фланец для центробежных вентиляторов 196	<b>BD</b>  Двойной эластичный соединительный фланец для центробежных вентиляторов 197	<b>BIC</b>  Фланец с переходом от прямоугольной к круглой форме для центробежных вентиляторов 198	<b>BAC</b>  Двойной эластичный соединительный фланец для осевых вентиляторов 198
<b>PS</b>  Блок с опорными ножками для трубных вентиляторов 198	<b>MS</b>  Опорная рама для быстрого монтажа 199	<b>PA</b>  Регулировочная пластина для монтажных вспомогательных приспособлений в вытяжных вентиляторах, устанавливаемых на крыше 199	<b>PT</b>  Автоматические закрывающиеся заглушки для эксплуатации в вертикальном положении 199	<b>OP</b>  Заглушки от избыточного давления для вытяжных вентиляторов на крыше 199
<b>ACE/ATEX</b>  Эластичная муфта для уменьшения вибраций 200	<b>REG</b>  Камера с регулирующей ручкой 200	<b>CJACUS</b>  Акустические коробки для центробежных вентиляторов 200	<b>S</b>  Глушители для муфт на впуске или выпуске 201	



# VSD3/A-RFT

# VSD1/A-RFM

Электронные приводы с переменной скоростью для двигателей переменного тока

#### Характеристики:

- преобразователи с переменной скоростью (напряжение и частота) для осевых и центробежных вентиляторов с асинхронными трехфазными двигателями.
- питание преобразователя:
  - . однофазное (VSD1/A-RFM): 200—240 В; 50—60 Гц.
  - . трехфазное (VSD3/A-RFT): 380—480 В; 50—60 Гц.
- соответствует требованиям директивы по электромагнитной совместимости 2004/108/ЕС, директивы по низковольтному оборудованию 2006/95/ЕС и директивы по безопасности машинного оборудования 2006/42/ЕС.
- соответствует требованиям стандартов EN 61800-3:2004: «Системы, оснащенные электроприводом с регулируемой скоростью. Стандарт на продукцию в отношении ЭМС, описывающий специальные методы испытаний». EN 61800-5-1:2003: «Системы, оснащенные электроприводом с регулируемой скоростью. Требования к безопасности. Электрические, термические и энергетические характеристики». EN 60204-1:2006: «Безопасность машинного оборудования. Equipo eléctrico de las máquinas. Requisitos generales». EN 55011:2007: «Предельные значения и методы определения характеристик в связи с радиоэлектронными возмущениями промышленного, научного и медицинского оборудования (диапазон частот ISM), генерирующей радиочастотную энергию». EN 60529:1992: «Спецификация для степеней защиты в оболочках».
- вход сигнала остановки/запуска для отключения/включения преобразователя.
- вход 0—10 В для регулирования скорости.
- доступно соединение шины ModBus RTU.
- стандартная модель с защитой IP20. Также доступно в версии IP66 до 10 л. с.

1. Как правило, все вентиляторы SODECA с трехфазными двигателями подходят для эксплуатации в комплекте со статическим преобразователем частоты в стандартном исполнении (с учетом стандарта МЭК 60034-17). Однако для некоторых двигателей требуются специальные меры. Максимальные значения рабочей частоты или скорости никогда не должны превышать соответствующие конструктивные параметры вентилятора. В вариантах применения с квадратичной зависимостью момента от скорости вращения, например у вентиляторов и насосов, при изменении скорости значение потребляемой мощности прямо пропорционально скорости вращения в третьей степени:  $Pa_2 = Pa_1 (n_2 / n_1)^3$

2. Изоляции двигателей, соединенных с вентиляторами, достаточно для работы без ограничений с частотным преобразователем с напряжением менее 500 В. Использование синусоидальных фильтров на выходе преобразователя будет способствовать правильной работе двигателя, уменьшая количество сбоев и продлевая период нормальной эксплуатации. Для двигателей с размером более 225 рекомендуется запросить специальные обмотки для работы с частотным преобразователем.

3. Длина выходного кабеля от преобразователя до вентилятора существенным образом влияет на характеристики напряжения на клеммах двигателя. Определение «длинных кабелей» будет зависеть от номинального значения и типа преобразователя. Необходимо использовать техническую документацию от производителя.

4. Взрывобезопасные (Ex-d) двигатели необходимо запросить для активации с частотным преобразователем. Производителю двигателя следует запросить информацию о применении, воспользовавшись формуляром, чтобы определить рабочие параметры. Кроме того, такие двигатели должны быть оснащены встроенными датчиками ТРС.

5. Двигатели повышенной взрывобезопасности (Ex-e) нельзя приводить в действие с частотным преобразователем (для этого требуется сертификация комбинированного двигателя-преобразователя).

#### VSD1/A-RFM

Модель	VSD1/A-RFM-0,5	VSD1/A-RFM-1	VSD1/A-RFM-2	VSD1/A-RFM-3
Мощность (л. с.)	0,50	1,00	2,00	3,00
Мощность (кВт)	0,37	0,75	1,50	2,20
Максимальная сила тока (А)	2,3	4,3	7,0	10,5
<b>Входное напряжение</b>				
Тип входного напряжения	Однофазное	Однофазное	Однофазное	Однофазное
Напряжение (В)	200—240 В	200—240 В	200—240 В	200—240 В
Частота (Гц)	50—60 Гц	50—60 Гц	50—60 Гц	50—60 Гц
<b>Выходное напряжение</b>				
Тип выходного напряжения	Трехфазное	Трехфазное	Трехфазное	Трехфазное
Напряжение (В)	200—240 В	200—240 В	200—240 В	200—240 В
Частота (Гц)	0—500 Гц	0—500 Гц	0—500 Гц	0—500 Гц
<b>Классы защиты</b>	Стандарт: IP20. Под заказ: IP66.			
<b>Охлаждение</b>	IP20: принудительное. IP66: естественное			

#### VSD3/A-RFT

Модель	VSD3/A-RFT-1	VSD3/A-RFT-2	VSD3/A-RFT-3	VSD3/A-RFT-5.5	VSD3/A-RFT-7.5	VSD3/A-RFT-10	VSD3/A-RFT-15	VSD3/A-RFT-20	VSD3/A-RFT-25	VSD3/A-RFT-30
Мощность (л. с.)	1,00	2,00	3,00	5,50	7,50	10,00	15,00	20,00	25,00	30,00
Мощность (кВт)	0,75	1,50	2,20	4,00	5,50	7,50	11,00	15,00	18,50	22,00
Максимальная сила тока (А)	2,2	4,1	5,8	9,5	14,0	18,0	24,0	30,0	39,0	46,0
<b>Входное напряжение</b>										
Тип входного напряжения	Трехфазное	Трехфазное	Трехфазное	Трехфазное	Трехфазное	Трехфазное	Трехфазное	Трехфазное	Трехфазное	Трехфазное
Трехфазное										
Напряжение (В)	380—480 В	380—480 В	380—480 В	380—480 В	380—480 В	380—480 В	380—480 В	380—480 В	380—480 В	380—480 В
Частота (Гц)	50—60 Гц	50—60 Гц	50—60 Гц	50—60 Гц	50—60 Гц	50—60 Гц	50—60 Гц	50—60 Гц	50—60 Гц	50—60 Гц
<b>Выходное напряжение</b>										
Тип выходного напряжения	Трехфазное	Трехфазное	Трехфазное	Трехфазное	Трехфазное	Трехфазное	Трехфазное	Трехфазное	Трехфазное	Трехфазное
Трехфазное										
Напряжение (В)	380—480 В	380—480 В	380—480 В	380—480 В	380—480 В	380—480 В	380—480 В	380—480 В	380—480 В	380—480 В
Частота (Гц)	0—500 Гц	0—500 Гц	0—500 Гц	0—500 Гц	0—500 Гц	0—500 Гц	0—500 Гц	0—500 Гц	0—500 Гц	0—500 Гц
<b>Классы защиты</b>	Стандарт: IP20. Под заказ: IP66						IP20	IP20	IP20	IP20
<b>Охлаждение</b>	IP20 и IP55: принудительное. IP66: естественное									



## INT **Предохранительные выключатели остановки/запуска, соответствующие стандарту UNE-EN 60204-1**

**Характеристики:**

- переключатели для установки рядом с вентилятором, используемые с целью отключения питания перед работой с вентилятором.
- защита IP65.
- трехфазные или двухскоростные вентиляторы используют 6-полюсный переключатель.
- однофазные вентиляторы используют 3-полюсный переключатель.

Модель	Сила тока (А)	Сила тока (кВт)	Вход кабеля (мм)	Модель	Сила тока (А)	Сила тока (кВт)	Вход кабеля (мм)
INT-KG 20/3CA	25	7,5	29	INT-KG 20/6CA	25	7,5	29
INT-KG 41/3CA	40	15	37,5	INT-KG 41/6CA	40	15	37,5
INT-KG 64/3CA	63	22	37,5	INT-KG 64/6CA	63	22	37,5
INT-KG 80/3CA	80	30	37,5	INT-KG 80/6CA	80	30	37,5
INT-KG 100/3CA	100	37	37,5	INT-KG 100/6CA	100	37	37,5



## Выключатель ATEX **Выключатель остановки/запуска ATEX соответствует требованиям директив 2014/34/EU и 2014/35/EU**

**Характеристики:**

- II 3G Ex nR IIC T6 Gc
- II 2D Ex tb IIIC T XX °C Db IP66
- защита IP66
- изготовлен из антистатического термoplasta.
- 3-полюсные переключатели для трехфазных двигателей при линейном напряжении не более 500 В.

Модель	Макс. сила тока в зоне 21-22 (пыль) (А)	Макс. сила тока в зоне 2 (газ) (А)	Напряжение макс. (В)	Максимальная мощность двигателя 400В (кВт)	Ø Вход кабеля (мм)
INT/ATEX 16/3CA	16	10	500	5,5	10÷14
INT/ATEX 25/3CA	25	20	500	7,5	12÷18
INT/ATEX 40/3CA	40	32	500	15,0	12÷18
INT/ATEX 63/3CA	63	50	500	22,0	16÷25



## KME — 10K **Внешний комплект для остановки/запуска и управления скоростью для частотных преобразователей VSD1/A-RFM и VSD3/A-RFT**

**Характеристики:**

- остановка и запуск с помощью кнопки управления.
- визуальный контроль с помощью светодиодного индикатора положения остановки или запуска.
- память с информацией о последнем положении регулировки скорости.
- возможность установки на поверхности или со встраиванием.



## GMP **Панель управления электросистемой для запуска и защиты вентилятора с трехфазным двигателем и кнопками остановки/запуска**

**Характеристики:**

- остановка и запуск с помощью кнопки.
- с контактором и регулируемым термореле с полным проводным соединением для защиты двигателя.
- кнопка остановки используется для сброса термореле в случае срабатывания из-за перегрузки.
- защита IP55 для монтажа на поверхности.

**Для вентилятора с трехфазным двигателем на 230 В**

Модель	Регулировка тока (А)	Мощность двигателя 3 x 230 В (кВт)
GMP-0.2-0.33/230	1,2-1,8	0,25
GMP-02-0.75/230	1,8-2,8	0,37 / 0,55
GMP-02-1/230	2,8-4	0,75
GMP-02-1.5/230	4-6,3	1,10
GMP-02-2/230	5,6-8	1,50
GMP-04-3/230	7-10	2,20
GMP-04-4/230	8-12,5	3,00
GMP-04-5.5/230	11-17	4,00
GMP-04-7.5/230	15-23	5,50
GMP-04-10/230	22-32	7,50
GMP-06-12.5/230	25-40	9,20
GMP-06-15/230	25-40	11,00

**Для вентилятора с трехфазным двигателем на 400 В**

Модель	Регулировка тока (А)	Мощность двигателя 3 x 400 В (кВт)
GMP-0.2-0.33/400	0,56-0,8	0,25
GMP-02-0.5/400	0,8-1,2	0,37
GMP-02-0.75/400	1,2-1,8	0,55
GMP-02-1.5/400	1,8-2,8	1,10
GMP-02-2/400	2,8-4	1,50
GMP-02-3/400	4-3	2,20
GMP-02-4/400	5,6-8	3,00
GMP-04-5.5/400	7-10	4,00
GMP-04-7.5/400	8-12,5	5,50
GMP-04-10/400	11-17	7,50
GMP-06-12.5/400	15-23	9,20
GMP-06-15/400	15-23	11,00
GMP-06-20/400	22-32	15,00
GMP-06-25/400	25-40	18,50



## AET

Панель управления электросистемой со стартером по схеме «Звезда/треугольник» и защитой вентилятора с трехфазным двигателем, с кнопками остановки и запуска

Характеристики:

- остановка и запуск с помощью кнопки.
- просмотр состояния с помощью светящихся сигнальных ламп.
- наличие регулируемого термореле для защиты двигателя.
- полная проводная связь.
- металлический короб для монтажа на поверхности; защита IP65.

Для вентилятора с трехфазным двигателем на 400/690 В с источником питания 3 x 400 В + N

Модель	Сила тока (А) при регулировке с помощью термореле	Мощность двигателя 3 x 400/690 В (кВт)
AET-01-5.5/400	4-6,3	4,0
AET-01-7.5/400	5-8	5,5
AET-01-10/400	7-10	7,5
AET-01-15/400	12-18	11,0
AET-01-20/400	12-18	15,0
AET-02-30/400	18-26	18,5—22,0
AET-02-40/400	28-40	30,0
AET-02-50/400	34-50	37,0
AET-02-60/400	45-65	45,0
AET-02-75/400	45-65	55,0



## PL

Жалюзи избыточного давления из пластикового материала

Характеристики:

- жалюзи избыточного давления прикреплены непосредственно над стеной, где установлен вентилятор.
- в открытом состоянии при избыточном давлении из-за воздушного потока.
- в закрытом состоянии, если вентилятор в неподвижном состоянии.
- изготовлено из пластикового материала.
- максимальная рекомендованная скорость составляет 12 м/с для моделей 80, 90 и 100.

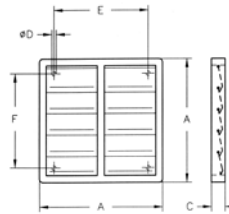

Модель Размеры

Модель	Размеры				
	A	C	ØD	E	F
PL-20	240	28	5,2	193	167
PL-25	294	26	5	232	232
PL-31	347	26	5	276	276
PL-35	397	26	5	310	310
PL-40	459	26	5	364	364
PL-45	501	26	5	395	395
PL-50	549	31	5	445	445
PL-56	605	28	5	522	522
PL-63	696	31	5	626	626
PL-71	760	40	5	692	692
PL-80	840	40	5	772	772
PL-90	940	40	5	872	87
PL-100	1040	40	5	972	972



## P

Жалюзи избыточного давления из алюминия с искробезопасной конструкцией

Характеристики:

- жалюзи избыточного давления прикреплены непосредственно над стеной, где установлен вентилятор.
- в открытом состоянии при избыточном давлении из-за воздушного потока.
- в закрытом состоянии, если вентилятор в неподвижном состоянии.
- изготовлены из листового алюминия.
- максимальная рекомендованная скорость составляет 18 м/с для моделей 80, 90 и 100.

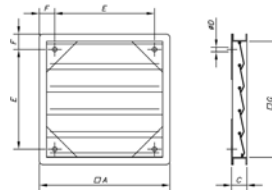

Модель Размеры

Модель	Размеры					
	G	A	C	ØD	E	F
P 25	240	290	51	6	180	55
P 35	350	400	51	6	290	55
P 45	450	500	51	6	390	55
P 56	550	600	51	6	440	80
P 63	645	715	72	6	555	80
P 71	710	780	72	6	620	80
P 80	805	875	72	6	695	90
P 90	900	970	72	6	790	90
P 100	1000	1070	72	6	890	90



## R

Защитная решетка для всасывающего отверстия осевых вентиляторов.

Модель	HC	HCH/HDF
R-35/B	-	35
R-40	-	40
R-45	-	45
R-56	-	56-4T/M-0.75, 56-4T-1, 56-6T/M-0.33, 56-6T-0.5, 56-6T-0.75
R-56 - 1.5	-	56-4T-1.5, 56-4T-2
R-63 - 0.5	-	63-4T-1, 63-6T/M-0.5, 63-6T-0.75
R-63 - 1.5	-	63-4T-1.5, 63-4T-2, 63-6T-1
R-63 - 4	-	63-4T-3, 63-4T-4
R-71	-	71-4T-1.5, 71-4T-2, 71-6T/M-0.75, 71-6T-1, 71-6T-1.5
R-71/C*	71	
R-71-3	-	71-4T-3, 71-4T-4
R-80	-	80-6T-1, 80-6T-1.5, 80-8T-0.5, 80-8T-0.75

Модель	HC	HCH/HDF
R-80/C*	80	
R-80 - 5.5	-	80-4T-3, 80-4T-4, 80-4T-5.5, 80-6T-2, 80-6T-3, 80-8T-1
R-90	-	90-4T-4, 90-4T-5.5, 90-6T-2, 90-6T-3, 90-8T-1, 90-8T-1.5, 90-8T-2
R-90/C*	90	
R-90 - 7.5	-	90-4T-7.5, 90-4T-10, 90-6T-4, 90-8T-3
R-100	-	100-6T-3, 100-8T-1.5, 100-8T-2
R-100/C*	100	
R-100-7.5/C*	100	4T/H
R-100 - 10	-	100-4T-7.5, 100-4T-10, 100-6T-4, 100-6T-5.5, 100-8T-1.5, 100-8T-2
R-100 - 20	-	100-4T-15, 100-4T-20

\* Данные модели поставляются с квадратной решеткой.

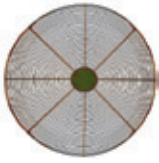

## RI

Защитная решетка для нагнетательного отверстия осевых вентиляторов.

Модель	HCDF	HC	HCH/HDF	Модель	HCDF	HC	HCH/HDF	Модель	HCDF	HC	HCH/HDF
RI-25	25	25	-	RI-45	45	45	45	RI-71	-	71	71
RI-31	31	31	-	RI-50	50	50	-	RI-80	-	80	80
RI-35/C	35	35	-	RI-56	56	56	56	RI-90	-	90	90
RI-40	40	40	40	RI-63	-	63	63	RI-100	-	100	100



## RT

Защитная решетка для всасывающего или нагнетательного отверстия трубных осевых вентиляторов.

Модель	НТР/НВА	НСТ	НРХ	Модель	НТР/НВА	НСТ	НРХ	Модель	НТР/НВА	НСТ	НРХ
RT-25	-	25	-	RT-45	-	45	45	RT-71	71	71	71
RT-31/B	-	31	-	RT-50	50	50	50	RT-80	80	80	80
RT-35	-	35	35	RT-56	56	56	56	RT-90	90	90	90
RT-40	-	40	-	RT-63	63	63	63	RT-100	100	100	100



## RPA

Защитная решетка для всасывающего отверстия центробежных вентиляторов.

Характеристики:

- Защищает от контакта с крыльчаткой и возможного попадания посторонних предметов, соответствует требованиям стандарта UNE-EN ISO 12499:2010
- Изготовлен из листовой стали.

Применимо для моделей

Модель	CMA	CAS	CA	CMP	CMR
RPA-10	-	-	-	38	-
RPA-11	218	-	-	-	-
RPA-13	324	-	234	-	-
RPA-15	325/426	242	142	512	-
RPA-17	527	248	148	514	-
RPA-18	528	254	154	-	-
RPA-20	531	260	-	616	-
RPA-23	-	680	160/166/172	718	-
RPA-25	540/545	790	-	620/820	-
RPA-28	-	463/467	-	922	-
RPA-31	-	571/640/645/650/980/1080	-	1025	-
RPA-35	-	852/990/1090	-	1128	-
RPA-38	-	-	-	231	1031
RPA-42	-	856	-	1435	1135
RPA-44	-	1250/A	-	-	-
RPA-47	-	863/971	-	1640	1240
RPA-48	-	1456/A	-	-	-
RPA-52	-	-	-	1845	1445
RPA-55	-	-	-	-	-
RPA-60	-	-	-	2050	1650
RPA-65	-	1663/A	-	-	-
RPA-66	-	-	-	-	1856
RPA-73	-	1671/A-2071/A	-	2563	2063
RPA-81	-	2080/A	-	-	2271
RPA-88	-	-	-	-	2380
RPA-90	-	-	-	-	2590
RPA-100	-	-	-	-	28100



## Drall-Regler

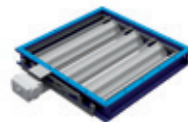

## Клапан с перекрывающей планкой

- Управляемые вручную клапаны регулировки расхода для выпускных и впускных патрубков (для температурных диапазонов от -10 до 150 °С и диапазонов давления от 0 до 5000 Па).
- Прочная конструкция с шариковыми подшипниками на всех валах.



## BTUB

Соединительный фланец для осевых вентиляторов.

Модель	НТР/НВА	НСТ	НРХ	НТ
BTUB-250	-	25	-	25
BTUB-280	-	31	-	-
BTUB-315	31	-	-	31
BTUB-355	35	35	-	35
BTUB-400	40	40	-	40

Модель	НТР/НВА	НСТ	НРХ	НТ
BTUB-450	45	45	45	45
BTUB-500	50	50	50	50
BTUB-560	56	56	56	56
BTUB-630	63	63	63	63

Модель	НТР/НВА	НСТ	НРХ	НТ
BTUB-710	71	71	71	71
BTUB-800	80	80	80	80
BTUB-900	90	90	90	90
BTUB-1000	100	100	100	100



## PV

Всасывающее отверстие для серий НЕРТ, НСТ, НГТ, НТР, НТТ.

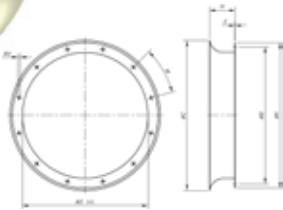

Модель	øA	øB	ØC	øD	ød	E	M	H
PV-31	398	355	426	320	10	1.5	8x45°	165
PV-35	438	395	435	359	10	1.5	8x45°	165
PV-40	484	450	507	401	12	1.5	8x45°	165
PV-45	534	500	555	450	12	1.5	8x45°	165
PV-50	584	560	617	504	12	1.5	12x30°	165
PV-56	664	620	667	565	12	1.5	12x30°	165
PV-63	734	690	757	634	12	1.5	12x30°	165
PV-71	812	770	816	711	12	2	16x22.5°	250

Модель	øA	øB	ØC	øD	ød	E	M	H
PV-80	904	860	915	797	12	2	16x22.5°	250
PV-90	1004	970	1015	894	14	2	16x22.5°	250
PV-100	1105	1070	1115	1003	14	2	16x22.5°	250
PV-125	1370	1320	1364	1240	14	2	20x18°	250
PV-140	1533	1470	1673	1413	15	3	20x18°	250
PV-160	1705	1680	1866	1585	19	3	24x15°	315
PV-180	1908	1830	1923	1788	19	3	24x15°	315
PV-200	2113	2080	2128	1993	19	3	24x15°	315



## B

Соединительный фланец для центробежных вентиляторов.

Характеристики:

- Устанавливается на всасывающее и нагнетательное отверстие.
- Облегчает монтаж к воздуховодам.

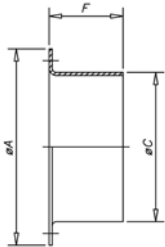

Модель	ØA	ØC	F
B-52-E	100	52	67
B-63	110	63	60
B-80	150	80	60
B-80-E	150	80	60
B-100	150	100	60
B-100-E	170	100	60
B-112	160	112	60
B-125	180	125	60
B-140	190	140	60
B-150	210	150	60
B-160	220	160	60
B-160/1	220	160	60
B-160/2	310	160	80
B-180	240	180	60
B-180/1	240	180	60

Модель	ØA	ØC	F
B-200	260	200	60
B-224	280	224	60
B-250/1	310	250	80
B-250/2	310	250	80
B-250/3	310	250	80
B-250/4	310	250	80
B-250/5	310	250	80
B-280/1	350	280	80
B-280/2	350	280	80
B-280/3	350	280	80
B-315/1	380	315	80
B-315/2	380	315	80
B-315/3	380	315	80
B-315/4	380	315	80
B-315/5	380	315	80

Модель	ØA	ØC	F
B-355/1	430	355	80
B-355/2	430	355	80
B-355/3	430	355	80
B-355/4	430	355	80
B-400/1	480	400	80
B-400/2	480	400	80
B-400/3	480	400	80
B-400/4	480	400	80
B-450/1	530	450	80
B-450/2	530	450	80
B-450/3	530	450	80
B-500/1	590	500	80
B-500/2	590	500	80
B-500/3	590	500	80
B-500/4	590	500	80

Модель	ØA	ØC	F
B-500/5	590	500	80
B-560/1	650	560	80
B-560/2	650	560	80
B-560/3	650	560	80
B-630/1	720	630	80
B-630/2	720	630	80
B-630/3	720	630	80
B-630/4	720	630	80
B-710/1	800	710	80
B-710/2	800	710	80
B-710/3	800	710	80
B-800	890	800	100
B-900/1	1000	900	100
B-1000/1	1100	1000	100

### Выход

### Нагнетание

Модель	Выход											Нагнетание	
	СНТ CVT	CRF	СМАТ СМА	СВ	CAST CAS	СА	САМ	СМР TCMP	СМТ	СВР	СМР-Х ТСР/Р СМР	СМАТ СМА	СА
B-52-E	-	-	-	-	-	-	-	-	-	-	-	-	234
B-63	-	-	-	-	-	-	-	-	-	-	-	218/324	142
B-80	-	-	218/324	-	-	-	-	-	-	-	-	325	-
B-80-E	-	-	-	-	-	-	-	-	-	-	-	-	148/154/160/166
B-100	-	-	325	-	-	234	-	-	-	-	-	426/527	-
B-100-E	-	-	-	-	242	142	-	-	-	-	-	-	172
B-112	-	-	426	-	248	148	-	512	-	-	-	-	-
B-125	-	-	527/528	-	254	154	-	-	-	-	-	528	-
B-140	-	-	-	-	-	-	-	514	-	-	-	-	-
B-150	-	-	531	-	260	160	-	-	-	-	-	531/540	-
B-160	-	-	-	-	-	-	-	616	-	-	-	-	-
B-160/1	-	225	-	-	680	-	-	-	-	-	-	-	-
B-160/2	-	-	-	-	-	-	-	-	-	625	-	-	-
B-180	-	250	540	-	790	166/172	540/545	718	922	-	-	545	-
B-180/1	-	-	545	-	-	-	-	-	-	-	-	-	-
B-200	-	-	-	820	463	-	-	620/820	1025	-	-	-	-
B-224	-	-	-	-	467	-	550/752	922	1128	-	622	-	-
B-250/1	-	-	-	-	571/640/645/650	-	-	-	1231	-	-	-	-

Модель	Выход										Нагнетание		
	CHT CVT	CRF	CMAT CMA	CB	CAST CAS	CA	CAM	CMP TCMP	CMT	CBP	CMR-X TCR TCR/R CMR	CMAT CMA	CA
B-250/2	-	-	-	-	-	-	760	-	-	-	-	-	-
B-250/3	200/225	315	-	-	-	-	-	1025	-	-	-	-	-
B-250/4	-	-	-	1428	-	-	-	-	-	-	-	-	-
B-250/5	-	-	-	-	980/1080	-	-	-	-	-	-	-	-
B-280/1	-	-	-	-	852	-	-	-	1435/1640	-	728	-	-
B-280/2	-	-	-	-	-	-	-	1128	-	-	-	-	-
B-280/3	-	-	-	-	990/1090	-	-	-	-	-	-	-	-
B-315/1	-	-	-	1733	-	-	-	-	-	-	-	-	-
B-315/2	-	-	-	-	-	-	880	-	-	-	-	-	-
B-315/3	-	-	-	-	-	-	-	-	-	-	1031	-	-
B-315/4	-	-	-	-	-	-	-	1231	-	-	-	-	-
B-315/5	-	-	-	-	-	-	-	-	-	-	731	-	-
B-355/1	-	-	-	-	-	-	-	-	-	-	1135	-	-
B-355/2	-	-	-	2240	863	-	-	-	-	-	-	-	-
B-355/3	250/315	355/400	-	-	856	-	-	1435	1845	-	-	-	-
B-355/4	-	-	-	-	1250/A	-	-	-	-	-	-	-	-
B-400/1	-	-	-	-	-	-	-	1640	-	-	-	-	-
B-400/2	-	-	-	-	-	-	-	-	-	-	1240	-	-
B-400/3	-	-	-	-	971	-	-	-	2050	-	-	-	-
B-400/4	-	-	-	-	1456/A	-	-	-	-	-	-	-	-
B-450/1	-	-	-	-	-	-	-	1845	-	-	-	-	-
B-450/2	-	-	-	-	-	-	-	-	-	-	1445	-	-
B-450/3	-	-	-	-	-	-	-	-	-	1445	-	-	-
B-500/1	-	-	-	-	-	-	-	2050	-	-	-	-	-
B-500/2	-	-	-	-	-	-	-	-	-	-	1650	-	-
B-500/3	-	-	-	-	-	-	-	-	-	-	1650	-	-
B-500/4	400/450	450/500	-	-	-	-	-	-	-	-	-	-	-
B-500/5	-	-	-	-	-	-	-	-	-	-	-	-	-
B-560/1	-	-	-	-	-	-	-	-	-	1856	-	-	-
B-560/2	-	-	-	-	-	-	-	-	-	-	1856	-	-
B-560/3	-	-	-	-	1663/A	-	-	-	-	-	-	-	-
B-630/1	-	-	-	-	-	-	-	2563	-	-	-	-	-
B-630/2	-	-	-	-	-	-	-	-	-	-	2063	-	-
B-630/3	500	-	-	-	-	-	-	-	-	-	-	-	-
B-630/4	-	-	-	-	1671/A-2071/A	-	-	-	-	-	-	-	-
B-710/1	-	-	-	-	-	-	-	-	-	-	2271	-	-
B-710/2	560/630	-	-	-	-	-	-	-	-	-	-	-	-
B-710/3	-	-	-	-	2080/A	-	-	-	-	-	-	-	-
B-800	-	-	-	-	-	-	-	-	-	-	2380	-	-
B-900/1	-	-	-	-	-	-	-	-	-	-	2590	-	-
B-1000/1	-	-	-	-	-	-	-	-	-	-	28100	-	-



## BD

Двойной соединительный фланец для центробежных вентиляторов.

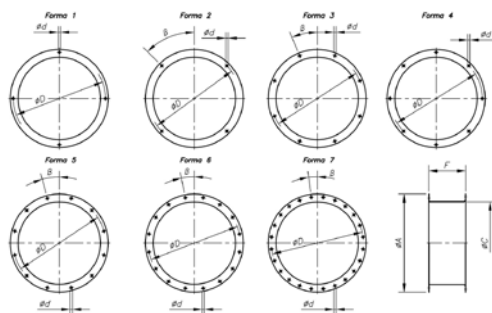

Характеристики:

- Устанавливается на всасывающее отверстие.
- Облегчает монтаж к воздуховоду с фланцем.

	ØA	ØC	ØD	Ød	F	β	Форма
BD-200	260	200	225	7	80	15°	2
BD-224	280	224	254	7	80	-	1
BD-250/1	310	250	280	10	80	45°	2
BD-280	350	280	320	10	100	-	4
BD-315/3	390	315	355	10	100	22°30'	3
BD-355/3	430	355	395	10	100	22°30'	3
BD-400/1	480	400	450	12	100	22°30'	3
BD-400/2	480	400	450	12	100	22°30'	3
BD-450/1	530	450	500	12	100	22°30'	3
BD-450/2	530	450	500	12	100	22°30'	3
BD-500/2	590	500	560	12	100	15°	5
BD-560	650	560	620	12	120	15°	5
BD-630/2	720	630	690	12	120	15°	5
BD-710	800	710	770	12	120	11°15'	6
BD-800	890	800	860	12	140	11°15'	6
BD-900/1	1000	900	958	12	140	11°15'	6
BD-1000/1	1100	1000	1067	14	140	7°30'	7

Применимо для моделей

Модель	CMP	CMR
BD-112	512	-
BD-140	514	-
BD-160	616	-
BD-180	718	-
BD-200	620/820	-
BD-224	922	-
BD-250/1	1025	-
BD-250/2	-	-
BD-280	1128	-
BD-315/1	-	-

Применимо для моделей

Модель	CMP	CMR
BD-315/2	-	1031
BD-315/3	1231	-
BD-355/1	-	1135
BD-355/2	-	-
BD-355/3	1435	-
BD-400/1	1640	-
BD-400/2	-	1240
BD-450/1	1845	-
BD-450/2	-	1445
BD-500/1	2050	-

Применимо для моделей

Модель	CMP	CMR
BD-500/2	-	1650
BD-560	-	1856
BD-630/1	2563	-
BD-630/2	-	2063
BD-710	-	2271
BD-800	-	2380
BD-900/1	-	2590
BD-1000/1	-	28100

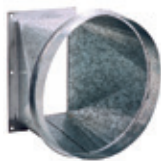

## BIC

Переходной фланец (круглого и прямоугольного сечения) для центробежных вентиляторов.

Характеристики:

- Устанавливается на нагнетательное отверстие.
- Облегчает монтаж к круглому воздуховоду

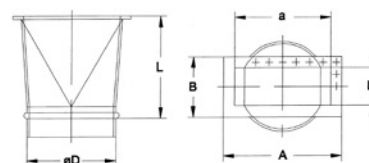

Модель	L	D	a	b	A	B	Применимо для моделей
BIC-242	200	100	95	60	155	120	CAS-242
BIC-248	200	112	105	66	165	126	CAS-248
BIC-254	200	125	115	75	175	135	CAS-254
BIC-260	200	150	125	85	185	145	CAS-260
BIC-463	200	200	125	85	185	145	CAS-463
BIC-467	250	224	130	90	190	150	CAS-467
BIC-571	250	250	145	95	205	155	CAS-571
BIC-640	250	250	200	125	260	185	CAS-640
BIC-645	250	250	224	140	284	200	CAS-645
BIC-650	250	250	250	160	310	220	CAS-650
BIC-680	250	180	100	71	160	131	CAS-680
BIC-790	250	180	112	80	172	140	CAS-790
BIC-852	250	280	280	180	340	240	CAS-852
BIC-856	280	355	280	180	340	240	CAS-856
BIC-863	280	355	315	200	375	260	CAS-863
BIC-971	280	400	355	224	425	294	CAS-971
BIC-980	300	250	200	140	270	210	CAS-980
BIC-990	300	280	224	160	294	230	CAS-990
BIC-1080	300	250	200	140	270	210	CAS-1080
BIC-1090	300	280	224	160	294	230	CAS-1090
BIC-1250	450	400	400	280	480	360	CAS-1250/A
BIC-1456	450	450	450	315	530	395	CAS-1456/A
BIC-1663	450	500	500	355	580	435	CAS-1663/A
BIC-1671	450	630	560	400	660	500	CAS-1671/A-2071/A
BIC-2080	450	710	630	450	730	550	CAS-2080/A
BIC-512	300	112	86	75	118	104	CMP-512

Модель	L	D	a	b	A	B	Применимо для моделей
BIC-514	300	140	107	83	147	122	CMP-514
BIC-616	300	160	125	103	172	153	CMP-616
BIC-620	300	200	100	105	153	159	CMP-620
BIC-718	300	180	146	115	192	169	CMP-718
BIC-820	300	200	156	160	213	184	CMP-820
BIC-922	300	224	216	140	282	204	CMP-922
BIC-1025	300	250	250	165	314	229	CMP-1025
BIC-1128	300	280	300	180	364	244	CMP-1128
BIC-1231	300	315	320	200	384	266	CMP-1231
BIC-1435	300	355	280	228	344	294	CMP-1435
BIC-1640	300	400	320	250	404	336	CMP-1640
BIC-1845	450	450	360	284	444	370	CMP-1845
BIC-2050	450	500	450	315	545	412	CMP-2050
BIC-2563	450	630	600	410	706	512	CMP-2563
BIC-1031	300	315	315	250	385	320	CMR-1031
BIC-1135	450	355	355	280	425	350	CMR-1135
BIC-1240	450	400	400	315	480	395	CMR-1240
BIC-1445	450	450	450	355	540	445	CMR-1445
BIC-1650	450	500	500	400	590	490	CMR-1650
BIC-1856	450	560	560	450	660	550	CMR-1856
BIC-2063	450	630	630	500	750	620	CMR-2063
BIC-2271	450	710	710	560	840	690	CMR-2271
BIC-2380	600	800	800	560	920	680	CMR-2380
BIC-2590	600	900	900	630	1020	750	CMR-2590
BIC-28100	600	1000	1000	710	1120	830	CMR-28100

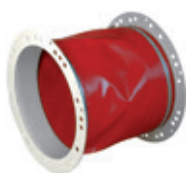

## BAC

Двойной эластичный соединительный фланец для осевых вентиляторов

Характеристики:

- Устанавливается на всасывающее и нагнетательное отверстие.
- Облегчает монтаж к воздуховоду с фланцем.
- Предотвращает передачу вибраций

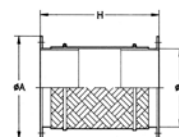

Модель	HEPT	HCT	HGT	CHT/CVT	HT	HPX	CRF
BAC-160	-	-	-	-	-	-	225
BAC-180	-	-	-	-	-	-	250
BAC-250	-	25	-	200/225	25	-	315
BAC-315/B	-	31	-	-	-	-	-
BAC-315	31	-	-	-	31	-	-
BAC-355	35	35	-	250/315	35	35	355/400
BAC-400	40	40	-	-	40	-	-
BAC-450	45	45	-	-	45	45	-

Модель	HEPT	HCT	HGT	CHT/CVT	HT	HPX	CRF
BAC-500	50	50	-	400/450	50	50	450/500
BAC-560	56	56	-	-	56	56	-
BAC-630	63	63	-	500	63	63	-
BAC-710	-	71	-	560/630	71	71	-
BAC-800	-	80	-	-	80	80	-
BAC-900	-	90	-	-	90	90	-
BAC-1000	-	100	-	-	100	100	-
BAC-1250	-	-	125	-	-	-	-

Модель	ØD*	ØA*	H
BAC-250	250	310	340
BAC-355	355	430	340
BAC-400	400	480	340
BAC-450	450	530	340
BAC-500	500	590	340
BAC-560	560	650	340
BAC-630	630	720	340
BAC-710	710	800	340
BAC-800	800	890	340
BAC-900	900	1000	340
BAC-1000	1000	1100	340
BAC-1250	1250	1365	340

(\*) Номинальный диаметр воздуховода



## PS

Комплект опорных кронштейнов для трубных вентиляторов.

Характеристики:

- При присоединении к фланцу позволяет установить вентилятор на плоской поверхности

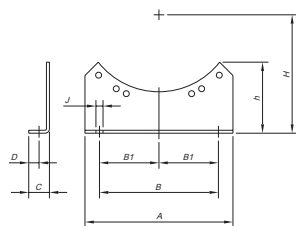

Модель	A	B	B1	C	D	h	H	ØJ
PS-35/40	240	200	-	40	17	75	270.5	12
PS-45/50	450	400	200	40	17	175	328	12
PS-45/50	450	400	200	40	17	175	355	12
PS-56/63	520	430	215	45	20	242	425	14
PS-56/63	520	430	215	45	20	242	472.5	14
PS-71	620	530	265	50	20	228	530	16
PS-80	730	640	320	60	25	255	590	16
PS-90	780	690	345	70	30	273	650	18
PS-100	860	770	385	75	35	310	730	18
PS-125	1020	920	460	55	25	411	830	13

Модель	HCT/HBA	HPX/HTP
PS-25/31	25/31	-
PS-35/40	35/40	35
PS-45/50	45/50	45/50
PS-56/63	56/63	56/63
PS-71	71	71
PS-80	80	80
PS-90	90	90
PS-100	100	100



## MS Опорная рама для быстрого монтажа.

Характеристики:

- Используется для облегчения установки вентилятора в воздуховодах во время строительства.

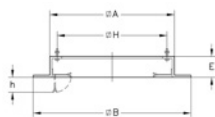

Модель	ØA	ØB	E	ØH	h
MS-348	348	520	60	295	70
MS-393	393	565	60	320	70
MS-443	443	615	60	360	70
MS-493	493	665	60	410	70
MS-553	553	725	60	450	70

Модель	ØA	ØB	E	ØH	h
MS-623	623	795	60	530	70
MS-701	701	875	60	590	90
MS-791	791	965	60	680	90
MS-891	891	1065	60	750	90
MS-991	991	1165	60	850	90
MS-1086	1086	1260	60	850	90
MS-1140	1140	1314	60	1000	90
MS-1240	1240	1414	60	1100	90

Модель	СНТ/СВТ	НТ	CRF
MS-348	-	-	225
MS-393	-	-	250
MS-443	200/225	25	315
MS-493	-	31	-
MS-553	250/315	35	355/400
MS-623	-	40	-
MS-701	400/450	45	450/500
MS-791	-	50	-
MS-891	500	56	-
MS-991	-	63/71	-
MS-1086	560/630	-	-
MS-1140	-	80/90	-
MS-1240	-	100	-



## PA Регулировочная пластина для монтажа вспомогательных приспособлений в вытяжных вентиляторах, устанавливаемых на крыше

Характеристики:

- Используется для облегчения монтажа комплектующих РТ, В, ВТУВ, ВАС. Позволяет отсоединить вентилятор от опоры без необходимости демонтажа других комплектующих.

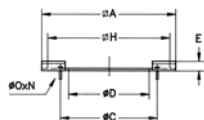

Модель	ØA	ØJ	ØD	E	ØH	ØO	N
PA-345	345	200	165	20	245	M.8	4x90°
PA-390	390	210	190	20	320	M.8	4x90°
PA-440/250	440	280	249	20	360	M.6	4x90°
PA-490	490	355	314	20	410	M.8	8x45°
PA-550	550	395	354	20	450	M.6	8x45°
PA-620	620	450	399	20	530	M.10	8x45°
PA-700/500	700	560	499	20	590	M.10	12x30°
PA-700/450	700	500	449	20	590	M.10	8x45°

Модель	ØA	ØJ	ØD	E	ØH	ØO	N
PA-790	790	560	499	20	680	M.10	12x30°
PA-890/630	890	690	629	20	750	M.10	12x30°
PA-890/560	890	620	559	20	750	M.10	12x30°
PA-990/630	990	690	629	20	850	M.10	12x30°
PA-990/710	990	770	709	20	850	M.10	16x22°30'
PA-1085	1085	770	709	20	850	M.10	16x22°30'
PA-1138/800	1138	860	799	25	1000	M.10	16x22°30'
PA-1138/900	1138	970	899	25	1000	M.12	16x22°30'
PA-1238	1238	1070	999	25	1100	M.12	16x22°30'

Модель	СНТ/СНТ	НТ	CRF
PA-345	-	-	225
PA-390	-	-	250
PA-440/250	200/225	25	315
PA-490	-	31	-
PA-550	250/315	35	350/400
PA-620	-	40	-
PA-700/500	400/450	-	450/500
PA-700/450	-	45	-
PA-790	-	50	-
PA-890/630	500	-	-
PA-890/560	-	56	-
PA-990/630	-	63	-
PA-990/710	-	71	-
PA-1085	560/630	-	-
PA-1138/800	-	80	-
PA-1138/900	-	90	-
PA-1238	-	100	-



## РТ Автоматические закрывающие заглушки для эксплуатации в вертикальном положении

Характеристики:

- круглые автоматические закрывающие заглушки для установки во впускных отверстиях вытяжного вентилятора, устанавливаемого на крыше.
- для монтажа рекомендуется использовать регулировочную установку ПА.

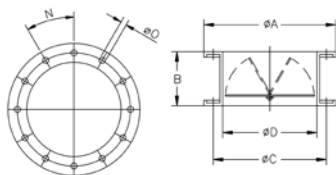

Модель	ØA	B	ØC	ØD*	ØO	N	Применимо для моделей	
							СНТ/СВТ	CRF
РТ-160	220	150	200	160	10	4x90°	-	225
РТ-180	240	150	210	180	10	4x90°	-	250
РТ-250	310	150	280	250	10	4x90°	200 / 225	315
РТ-355	435	200	395	355	10	8x45°	250 / 315	350 / 400
РТ-500	600	280	560	500	12	12x30°	400 / 450	450 / 500
РТ-630	730	355	690	630	12	12x30°	500	-
РТ-710	810	400	770	710	12	16x22°30'	560 / 630	-

\* Номинальный диаметр трубы



## OP Заглушки от избыточного давления для вытяжных вентиляторов на крыше

OP-25	HT-25	OP-40	HT-40	OP-56	HT-56	OP-80	HT-80
OP-31	HT-31	OP-45	HT-45	OP-63	HT-63	OP-90	HT-90
OP-35	HT-35	OP-50	HT-50	OP-71	HT-71	OP-100	HT-100



71-100



## ACE/ATEX

Гибкая вставка для поглощения вибраций.

Характеристики:

- Используется между патрубком вентилятора и воздуховодом во избежание передачи вибраций.

	Применимо для моделей (Выход)					Применимо для моделей (Нагнетание)	
	CMA	CAS	CA	CMR	CMR	CA	CMA
ACE-52	-	-	-	-	-	234	-
ACE-63	-	-	-	-	-	142	218/324
ACE-80	218/324	-	-	-	-	148/154 160/166	325
ACE-100	325	242	234/142	-	-	172	426/527
ACE-112	426	248	148	512	-	-	-
ACE-125	527/528	254	154	-	-	-	528
ACE-140	-	-	-	514	-	-	-
ACE-150	531	260	160	-	-	531/540	-
ACE-160	-	680	-	616	-	-	-
ACE-180	540/545	790	166/172	718	-	-	545
ACE-200	-	463	-	620/820	-	-	-
ACE-224	-	467	-	922	-	-	-
ACE-250	-	-	-	1025	-	-	-
ACE-280	-	571/640/645 650/980/1080	-	1128	-	-	-
ACE-315	-	852/990/1090	-	1231	1031	-	-
ACE-355	-	-	-	1435	1135	-	-
ACE-400	-	856/863/1250/A	-	1640	1240	-	-
ACE-450	-	971/1456/A	-	1845	1445	-	-
ACE-500	-	-	-	2050	1650	-	-
ACE-560	-	1663/A	-	-	1856	-	-
ACE-630	-	1671/A-2071/A	-	2563	2063	-	-
ACE-710	-	2080/A	-	-	2271	-	-
ACE-800	-	-	-	-	2380	-	-
ACE-900	-	-	-	-	2590	-	-
ACE-1000	-	-	-	-	28100	-	-



## REG

Камера с регулировкой вручную

Характеристики:

- конструкция делает возможным встраивание в системы воздуховодов для регулировки расхода.

Модель	L	ØD*	Модель	L	ØD*
REG-80	100	80	REG-250	100	250
REG-100	100	100	REG-280	100	280
REG-112	100	112	REG-315	100	315
REG-125	100	125	REG-355	100	355
REG-140	100	140	REG-400	100	400
REG-150	100	150	REG-450	150	450
REG-160	100	160	REG-500	150	500
REG-180	100	180	REG-560	150	560
REG-200	100	200	REG-630	250	630
REG-224	100	224	REG-800	250	800



## CJACUS

Акустические короба для центробежных вентиляторов

Характеристики:

- вентиляционный короб из гальванизированной листовой стали со звукоизоляции.
- опорные ножки и демпферы включены в комплект поставки.
- CJACUS/C: соединение на впуске и выпуске с наружными компонентами посредством воздуховодов (решетка для охлаждения двигателя включена в комплект).
- CJACUS/L: наличие свободного впускного отверстия, проходящего через решетку, встроенную в короб, и соединение на выпуске с наружными компонентами.

Модель	Применимо для моделей		
	CAS	CA	CAM
CJACUS-0	640	154	540
CJACUS-1	254/645	160	545
CJACUS-2	260/463/650	166	550/752
CJACUS-3	467/852/856	172	-
CJACUS-4	571/863	-	760
CJACUS-5	971	-	880



## S

### Шумоглушители для присоединения со стороны всасывания или нагнетания

Характеристики:

- Шумоглушители круглой или прямоугольной формы для присоединения со стороны всасывания или нагнетания, для центробежных или осевых вентиляторов.

#### ВСАСЫВАНИЕ / НАГНЕТАНИЕ (прямоугольное сечение)

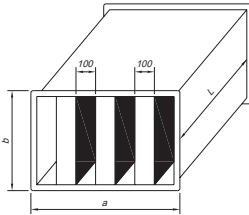

	L	a	b		Смягчение колебаний (дБ) в октавной полосе (Гц)						Применимо
					125	250	500	1000	2000	4000	
SR-1000/900/900	900	1000	900	64	4	10	21	37	44	37	НСН/НСТ
SR-1200/900/900	900	1200	900	74	4	10	21	37	44	37	НСН/НСТ
SR-1400/1200/900	900	1400	1200	102	4	12	25	41	47	42	НСН/НСТ
SR-1800/1200/1200	1200	1800	1200	169	4	12	25	41	47	42	НСН/НСТ
SR-1800/1500/1200	1200	1800	1504	195	4	12	25	41	47	42	НСН/НСТ

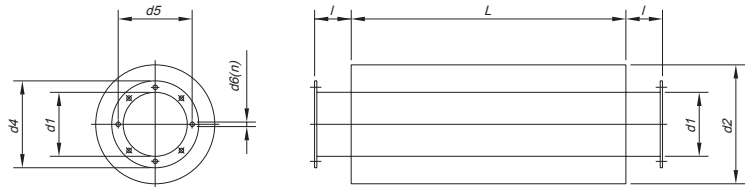

#### ВСАСЫВАНИЕ / НАГНЕТАНИЕ (круглое сечение)

	L	d1	d2	l	d3	d4	d5	d6	n	Kg	Смягчение колебаний (дБ) в октавной полосе (Гц)						Применимо
											125	250	500	1000	2000	4000	
SC-630/900	900	630	800	100	630	720	690	12	12x30°	44	5	8	14	12	13	9	НСН/НСТ
SC-710/900	900	710	900	100	710	800	770	12	16x22°30'	65	5	8	13	11	12	8	НСН/НСТ
SC-800/900	900	800	1000	100	800	900	860	12	16x22°30'	70	4	8	11	9	9	8	НСН/НСТ
SC-900/1200	1200	900	1120	100	900	1000	970	15	16x22°30'	87	5	7	11	11	7	5	НСН/НСТ
SC-1000/1200	1200	1000	1200	100	1000	1100	1070	15	16x22°30'	95	4	7	11	10	7	6	НСН/НСТ

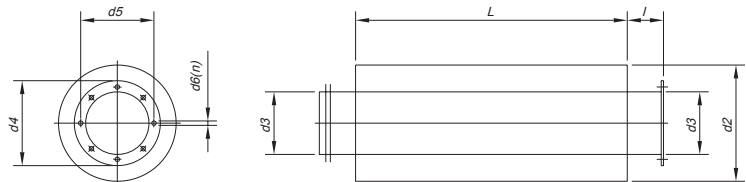

	L	d2	d3	d4	d5	d6	n	Kg	Смягчение колебаний (дБ) в октавной полосе (Гц)						Применимо	
									125	250	500	1000	2000	4000		
S-250/600-A	600	450	250	310	280	10	4x90°	14	5	12	20	24	23	14	CVT-ЧНТ-200/225 / НТ-25	
S-315/900-A	900	500	315	390	355	10	8x45°	22	4	12	21	26	19	15	НТ-31	
S-355/900-A	900	560	355	430	395	10	8x45°	25	4	12	20	24	18	14	CVT-ЧНТ-250/315 / НТ-35	
S-400/900-A	900	600	400	480	450	12	8x45°	29	5	12	19	22	18	13	НТ-40	
S-450/900-A	900	630	450	530	500	12	8x45°	32	5	12	18	20	16	12	НТ-45	
S-500/900-A	900	710	500	590	560	12	12x30°	35	4	11	18	16	14	11	CVT-ЧНТ-400/450 / НТ-50	
S-560/900-A	900	750	560	650	620	12	12x30°	41	4	10	16	14	13	10	НТ-56	
S-630/900-A	900	800	630	720	690	12	12x30°	44	5	8	14	12	13	9	CVT-ЧНТ-500 / НТ-63	
S-710/900-A	900	900	710	800	770	12	16x22°30'	65	5	8	13	11	12	8	CVT-ЧНТ-560/630 / НТ-71	
S-800/900-A	900	1000	800	900	860	12	16x22°30'	70	4	8	11	9	9	8	НТ-80	
S-900/1200-A	1200	1120	900	1000	970	12	16x22°30'	85	5	7	11	11	7	6	НТ-90	
S-1000/1200-A	1200	1200	1000	1100	1070	12	16x22°30'	95	4	7	11	10	7	6	НТ-100	

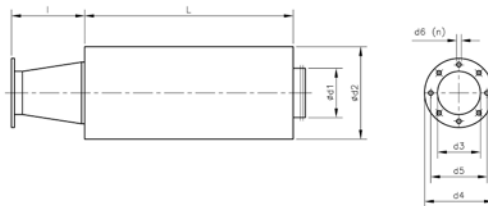

## Выход

	L	d1	d2	l	d3	d4	d5	d6	n	Kg	Смягчение колебаний (дБ) в октавной полосе (Гц)					Применимо	
											125	250	500	1000	2000		4000
S-80/600/218-A	600	80	280	103	80	113	95	6	4x90°	6	17	26	29	53	53	45	CMA-218
S-100/600/324-A	600	100	300	108	80	130	112	6	4x90°	8	13	23	34	46	52	40	CMA-324
S-125/600/325-A	600	125	315	114	94	140	122	7	4x90°	8	11	20	30	40	45	30	CMA-325
S-150/600/426-A	600	150	355	132	117	155	132	7	4x90°	9	10	19	29	37	42	25	CMA-426
S-150/600/527-A	600	150	355	114	125	170	147	7	4x90°	9	10	19	29	37	42	25	CMA-527
S-160/600/528-A	600	160	355	107	135	190	162	7	4x90°	9	9	16	28	33	37	21	CMA-528
S-200/600/531-A	600	200	400	135	160	215	180	7	4x90°	12	6	12	22	28	28	18	CMA-531
S-250/600/540-A	600	250	450	204	170	240	205	11	4x90°	14	5	12	20	24	23	14	CMA-540
S-315/900/545-A	900	315	500	266	180	255	220	11	4x90°	22	4	12	21	26	19	15	CMA-545
S-100/600/242-A	600	100	300	115	100	150	130	10	8x45°	8	13	23	34	46	52	40	CAS-242
S-150/900/248-A	900	150	355	200	112	160	140	10	8x45°	11	10	27	37	51	53	37	CAS-248
S-160/900/254-A	900	160	355	200	125	180	155	10	8x45°	12	11	24	35	49	51	27	CAS-254
S-200/900/260-A	900	200	400	200	150	210	175	10	8x45°	17	8	18	28	40	37	23	CAS-260
S-200/900/463-A	900	200	400	200	200	260	240	10	8x45°	17	8	18	28	40	37	23	CAS-463
S-250/900/467-A	900	250	450	200	224	280	258	10	8x45°	22	6	17	30	34	28	17	CAS-467
S-250/900/571-A	900	250	450	200	250	310	275	10	8x45°	22	6	17	30	34	28	17	CAS-571
S-250/600/640-A	600	250	450	200	250	310	275	10	8x45°	14	5	12	20	24	23	14	CAS-640
S-315/900/645-A	900	315	500	200	250	310	275	10	8x45°	22	4	12	21	26	19	15	CAS-645
S-355/900/650-A	900	355	560	200	250	310	275	10	8x45°	25	4	12	20	24	18	14	CAS-650
S-180/900/680-A	900	180	380	100	165	235	200	11	8x45°	14	9	21	31	44	44	25	CAS-680
S-180/900/790-A	900	180	380	100	185	235	219	11	8x45°	14	9	21	31	44	44	25	CAS-790
S-355/900/852-A	900	355	560	200	280	350	310	10	8x45°	25	4	12	20	24	18	14	CAS-852
S-400/1200/856-A	1200	400	600	200	355	430	395	10	8x45°	38	7	16	22	29	22	15	CAS-856
S-400/1200/863-A	1200	400	600	200	355	430	410	10	8x45°	38	7	16	22	29	22	15	CAS-863
S-450/1200/971-A	1200	450	630	200	400	480	450	12	8x45°	42	6	15	21	25	20	14	CAS-971
S-250-1200/980-A	1200	250	450	100	255	325	292	11	8x45°	28	9	22	35	39	33	20	CAS-980
S-280/1200/990-A	1200	280	450	100	286	366	332	11	8x45°	32	8	18	31	38	28	19	CAS-990
S-250/1200/1080-A	1200	250	450	100	255	325	292	11	8x45°	28	9	22	35	39	33	20	CAS-1080
S-280/1200/1090-A	1200	280	450	100	286	366	332	11	8x45°	32	8	18	31	38	28	19	CAS-1090
S-500/900/1250-A	900	500	710	300	361	441	405	11.5	8x45°	56	6	13	18	15	15	12	CAS-1250/A
S-560/900/1456-A	900	560	750	450	406	486	448	11.5	12x30°	65	5	8	13	11	12	8	CAS-1456/A
S-630/1200/1663-A	1200	630	800	450	568	668	629	11.5	16x22°30'	70	4	8	11	9	9	8	CAS-1663/A
S-80/600/234-A	600	80	280	108	98	130	115	5	6x60°	6	17	26	29	53	53	45	CA-234
S-100/600/142-A	600	100	300	108	90	160	130	9	4x90°	8	13	23	34	46	52	40	CA-142
S-150/900/148-A	900	150	355	149	100	170	140	9	4x90°	11	10	27	37	51	53	37	CA-148
S-160/900/154-A	900	160	355	146	115	183	155	11	4x90°	12	11	24	35	49	51	27	CA-154
S-200/900/160-A	900	200	400	183	130	230	192	11	4x90°	17	8	18	28	40	37	23	CA-160
S-200/900/166-A	900	200	400	162	140	230	200	11	4x90°	17	8	18	28	40	37	23	CA-166
S-200/900/172-A	900	200	400	149	148	230	200	11	4x90°	17	8	18	28	40	37	23	CA-172
S-315/600/922-A	600	315	500	238	220	278	256	9	8x45°	16	4	8	14	17	14	12	CMP-922
S-355/900/1025-A	900	355	560	224	245	305	282	9	8x45°	25	4	12	20	24	23	14	CMP-1025
S-400/900/1128-A	900	400	600	250	270	348	320	9	8x45°	29	5	12	19	22	18	13	CMP-1128
S-450/900/1231-A	900	450	630	291	295	382	354	9	8x45°	32	5	12	18	20	16	12	CMP-1231
S-500/900/1435-A	900	500	710	284	345	422	394	9	8x45°	35	4	11	18	16	14	11	CMP-1435
S-500/900/1640-A	900	500	710	227	395	464	438	9	8x45°	35	4	11	18	16	14	11	CMP-1640
S-560/900/1845-A	900	560	750	241	445	515	485	9	8x45°	41	4	10	16	14	13	10	CMP-1845
S-630/1200/2050-A	1200	630	800	269	495	565	535	11	8x45°	56	6	13	18	15	15	12	CMP-2050
S-800/1200/2563-A	1200	800	1000	370	595	710	675	14	8x45°	80	5	9	13	11	11	9	CMP-2563
S-400/900/1031-A	900	400	600	202	320	383	356	9	8x45°	29	5	12	19	22	18	13	CMR-1031
S-450/900/1135-A	900	450	630	216	345	425	398	9	8x45°	32	5	12	18	20	16	12	CMR-1135
S-500/900/1240-A	900	500	710	227	395	472	444	11	8x45°	35	4	11	18	16	14	11	CMR-1240
S-560/900/1445-A	900	560	750	241	445	522	494	11	8x45°	41	4	10	16	14	13	10	CMR-1445
S-630/1200/1650-A	1200	630	800	269	495	582	555	11	8x45°	56	6	13	18	15	15	12	CMR-1650
S-710/900/1856-A	900	710	900	301	555	645	615	11	8x45°	65	5	8	13	11	12	8	CMR-1856
S-800/900/2063-A	900	800	1000	329	625	720	688	11	8x45°	70	4	8	11	9	9	8	CMR-2063
S-800/1200/2271-A	1200	800	1000	224	705	800	768	13	8x45°	80	5	9	13	11	11	9	CMR-2271

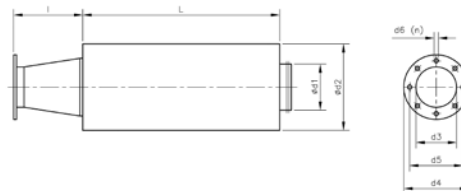

### НАГНЕТАНИЕ (круглый фланец)

	L	d1	d2	l	d3	d4	d5	d6	n	Kg	Смягчение колебаний (дБ) в октавной полосе (Гц)						Применимо
											125	250	500	1000	2000	4000	
S-80/600/234-I	600	80	280	103	40	100	72	9	2x180°	6	17	26	29	53	53	45	CAS-234
S-100/600/142-I	600	100	300	131	60	120	90	11	4x90°	8	13	23	34	46	52	40	CAS-142
S-150/900/148-I	900	150	355	176	73	150	110	11	4x90°	11	10	27	37	51	53	37	CAS-148
S-160/900/154-I	900	160	355	190	80	160	120	13	4x90°	12	11	24	35	49	51	27	CAS-154
S-200/900/160-I	900	200	400	245	85	160	120	13	4x90°	17	8	18	28	40	37	23	CAS-160
S-200/900/166-I	900	200	400	245	85	160	120	13	4x90°	17	8	18	28	40	37	23	CAS-166
S-200/900/172-I	900	200	400	245	90	175	140	13	4x90°	17	8	18	28	40	37	23	CAS-172

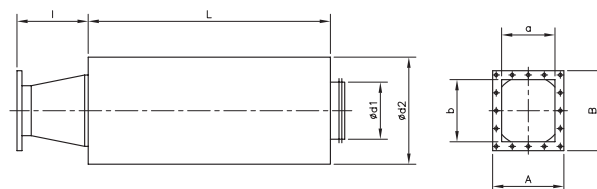

### НАГНЕТАНИЕ (прямоугольный фланец)

	L	d1	d2	l	a	b	A	B	Kg	Смягчение колебаний (дБ) в октавной полосе (Гц)						Применимо
										125	250	500	1000	2000	4000	
S-100/600/242-I		100	300	200	95	60	155	120	8	13	23	34	46	52	40	CAS-242
S-150/900/248-I	600	150	355	200	105	66	165	126	11	10	27	37	51	53	37	CAS-248
S-160/900/254-I	900	160	355	200	115	75	175	135	12	11	24	35	49	51	27	CAS-254
S-200/900/260-I	900	200	400	200	125	85	185	145	17	8	18	28	40	37	23	CAS-260
S-200/900/463-I	900	200	400	200	125	85	185	145	17	8	18	28	40	37	23	CAS-463
S-250/900/467-I	900	250	450	250	130	90	190	150	22	6	17	30	34	28	17	CAS-467
S-250/900/571-I	900	250	450	250	145	95	205	155	22	6	17	30	34	28	17	CAS-571
S-250/600/640-I	900	250	450	250	200	125	260	185	14	5	12	20	24	23	14	CAS-640
S-315/900/645-I	600	315	500	250	224	140	284	200	22	4	12	21	26	19	15	CAS-645
S-355/900/650-I	900	355	560	250	250	160	310	220	25	4	12	20	24	18	14	CAS-650
S-180/900/680-I	900	180	380	100	71	100	131	160	15	9	21	31	44	44	25	CAS-680
S-180/900/790-I	600	180	380	100	80	112	140	172	15	9	21	31	44	44	25	CAS-790
S-355/900/852-I	600	355	560	250	280	180	340	240	25	4	12	20	24	18	14	CAS-852
S-400/1200/856-I	900	400	600	280	280	180	340	240	38	7	16	22	29	22	15	CAS-856
S-400/1200/863-I	1200	400	600	280	315	200	375	260	38	7	16	22	29	22	15	CAS-863
S-450/1200/971-I	1200	450	630	280	355	224	425	294	42	6	15	21	25	20	14	CAS-971
S-250/1200/980-I	1200	250	450	100	140	200	210	270	29	9	22	35	39	33	20	CAS-980
S-280/1200/990-I	1200	280	450	100	160	224	230	294	33	8	18	31	38	28	19	CAS-990
S-250/1200/1080-I	1200	250	450	100	140	200	210	270	29	9	22	35	39	33	20	CAS-1080
S-280/1200/1090-I	1200	280	450	100	160	224	230	294	33	8	18	31	38	28	19	CAS-1090
S-500/900/1250-I	1200	500	600	300	280	400	360	480	9	6	13	18	15	15	12	CAS-1250/A
S-560/900/1456-I	900	560	630	450	315	450	395	530	9	5	8	13	11	12	8	CAS-1456/A
S-630/1200/1663-I	900	630	750	450	355	500	435	580	12	4	8	13	11	11	9	CAS-1663/A
S-315/600/922-I	600	315	500	300	216	140	282	204	16	4	8	14	17	14	12	CMP-922
S-355/900/1025-I	900	355	560	300	250	165	314	229	25	4	12	20	24	23	14	CMP-1025
S-400/900/1128-I	900	400	600	300	300	180	364	244	29	5	12	19	22	18	13	CMP-1128
S-450/900/1231-I	900	450	630	300	320	200	384	266	32	5	12	18	20	16	12	CMP-1231
S-500/900/1435-I	900	500	710	300	280	228	344	294	35	4	11	18	16	14	11	CMP-1435
S-500/900/1640-I	900	500	710	300	320	250	404	336	35	4	11	18	16	14	11	CMP-1640
S-560/900/1845-I	900	560	750	450	360	284	444	370	41	4	10	16	14	13	10	CMP-1845
S-630/1200/2050-I	1200	630	800	450	450	315	545	412	56	6	13	18	15	15	12	CMP-2050
S-800/1200/2563-I	1200	800	1000	450	600	410	706	512	80	5	9	13	11	11	9	CMP-2563
S-400/900/1031-I	900	400	600	300	315	250	385	320	29	5	12	19	22	18	13	CMR-1031
S-450/900/1135-I	900	450	630	450	355	280	425	350	32	5	12	18	20	16	12	CMR-1135
S-500/900/1240-I	900	500	710	450	400	315	480	395	35	4	11	18	16	14	11	CMR-1240
S-560/900/1445-I	900	560	750	450	450	355	540	445	41	4	10	16	14	13	10	CMR-1445
S-630/1200/1650-I	1200	630	800	450	500	400	590	490	56	6	13	18	15	15	12	CMR-1650
S-710/900/1856-I	900	710	900	450	560	450	660	550	65	5	8	13	11	12	8	CMR-1856
S-800/900/2063-I	900	800	1000	450	630	500	750	620	70	4	8	11	9	9	8	CMR-2063
S-800/1200/2271-I	1200	800	1000	450	710	560	840	690	80	5	9	13	11	11	9	CMR-2271
S-800/1201/2380-I	1200	800	1000	450	560	800	680	920	90	5	9	13	11	11	9	CMR-2380